

# JVC



LIETUVIŲ  
LATVIEŠŪ  
МАКЕДОНСКИ  
POLSKI  
ROMÂNĂ  
РУССКИЙ  
SIRPSKI  
SLOVENŠČINA

## Skystųjų kristalų televizorius

LCD TV  
ЛЦД ТВ  
TELEWIZOR LCD  
LCD TV  
LCD-телевизор  
LCD TV  
LCD TV

## NURODYMAI

NORĀDĪJUMI  
УПАТСТВО  
INSTRUKCJE  
INSTRUCȚIUNI  
ИНСТРУКЦИЯ  
УПУТСТВО  
NAVODILA





## **Gerbiamas vartotojau,**

šis aparatas atitinka atitinkamas galiojančias Europos direktyvas ir standartus dėl elektromagnetinio suderinamumo ir elektros saugos.

Gamintojo atstovas Europoje yra:

Vestel Germany GmbH



Parkring 6

85748 Garching b.München

Germany

## **Turinys**

Gerbiamas vartotojau, .....	1
Saugos informacija .....	2
Produkto žymėjimas .....	2
Priedami priedai.....	3
Montavimo prie sienos instrukcijos (priklauso nuo modelio).....	4
Televizoriaus mygtukai ir valdymas .....	5
Įdėkite baterijas į nuotolinio valdymo pultą .....	5
Maitinimo jungtis.....	5
Antenos jungtis .....	5
Pranešimas apie licenciją .....	6
Informacija apie išmetimą .....	7
Nuotolinis valdymas.....	8
Įjungimas / išjungimas .....	9
Pirminis įdiegimas.....	9
Palydovo kanalų lentelės naudojimas .....	10
El. vadovas .....	11
Jungiamumas .....	11
Laidinis ryšys .....	11
Belaidis ryšys (pasirinktiniai) .....	12
Wake ON (pasirinktiniai).....	12
Belaidžio ryšio ekranas (pasirinktiniai) .....	13
Bluetooth įrenginių prijungimas (pasirinktiniai) .....	13
Garso ir vaizdo bendrinimas tinklo tarnybos naudojimas .....	13
DVB funkcinė informacija .....	13

	<b>PERSPĖJIMAS</b> ELEKTROS SMŪGIO PAVOJUS NENUIMTI	
<p><b>PERSPĖJIMAS</b> SIEKIANT SUMAŽINTI ELEKTROS SMŪGIO PAVOJŲ, NENUIMKITE GAUBTO (ARBA GALINĖS PLOKŠTĖS), VIDUJE NĖRA DALIŲ, KURIAS GALĖTŲ APARTARNAUTI NAUDOTOJAS. PRIRIEIKUS TECHININĖS PRIEŽIŪROS KREIPKITES Į KVALIFIKUOTĄ SPECIALISTĄ.</p>		

Esant ekstremaliai orui (audra, perkūnija) ar ilgai nenaudojant (išvykdami atostogų) atjunkite televizorių nuo maitinimo lizdo.

Elektros maitinimo laido kištukas naudojamas televizoriui atjungti nuo elektros maitinimo tinklo, todėl jis visada turi būti pasiekiamas. Jei televizorius nėra atjungtas nuo elektros tinklo, jis vis tiek naudos energiją net ir tuo atveju, jei veikia budėjimo režimu arba yra išjungtas.

*Pastaba: kaip valdyti susijusias funkcijas, instrukcijų ieškokite ekrane.*

**SVARBU – prieš montuodami ar naudodami perskaitykite šias instrukcijas iki galo.**

**⚠ IŠPĖJIMAS: prietaisas yra skirtas naudotis asmenims (įskaitant vaikus), kurie gali, yra išmokyti ir žino, kaip saugiai naudotis prietaisu be priežiūros, negalima naudotis šiuo prietaisu be už tokių asmenų saugumą atsakingų asmenų priežiūros ir nurodymų.**

- Šį televizorių naudokite ne didesniai nei 2000 metrų aukštyje virš jūros lygio, sausoje vietoje, vidutinio ar tropinio klimato aplinkoje.
- Televizorius skirtas naudoti butyje ir panašiose aplinkose, tačiau jį galima naudoti ir viešosiose erdvėse.
- Iš visų pusių aplink televizorių palikite bent 5 cm tarpą, kad sėkmingai vyktų ventiliacija.
- Neuždenkite ir neužblokuokite ventiliacijos angų laikraščiais, servetėlėmis, staltiesėmis, užuolaidomis ir pan. daiktais.
- Maitinimo laido kištukas turi būti lengvai pasiekiamas. Nedėkite televizoriaus, baldų ir t. t. ant maitinimo laido. Pažeistas elektros maitinimo laidas / kištukas gali sukelti gaisrą arba jus gali ištikti elektros smūgis. Maitinimo laidą ištraukite laikydami už kištuko, netraukite už maitinimo laido norėdami atjungti televizorių. Nelieskite maitinimo laido ar kištuko šlapiomis rankomis, nes taip gali įvykti trumpas jungimas arba elektros smūgis. Niekada neužiūrškite laido ir neriškite prie kitų laidų. Jei reiktų pakeisti apgadintą maitinimo laidą, tai leidžiama daryti tik kvalifikuotiems asmenims.
- Saugokite televizorių nuo bėgančių ir varančių skysčių, ant jo arba virš jo (pvz., ant lentynos virš



televizoriaus) nedėkite objektų su skysčiais, pvz., vazų.

- Saugokite televizorių nuo tiesioginių saulės spindulių, nelaikykite prie atviros liepsnos šaltinių, nestatykite ant jo ar prie jo žvakį.
- Šalia televizoriaus nelaikykite elektrinių šildytuvų, radiatorių ir kitų šilumos šaltinių.
- Nestatykite televizoriaus ant grindų ir nelygių paviršių.
- Net vaikai neuždustų, plastikinius maišelius saugokite vaikams ir naminiams gyvūnams nepasiekiamoje vietoje.
- Atsargiai pritvirtinkite stovą prie televizoriaus. Jei stovas turi varžtus, juos tvirtai priveržkite, kad televizorius nepasvirytų. Nepriveržkite per stipriai, tinkamai uždėkite guminius pagrindus.
- Nemeskite į ugnį baterijų.

**IŠPĖJIMAS** - Baterijų nereikėtų laikyti labai dideliame karštyje, pvz., saulėkaitoje, ugnyje ar panašiai.

**IŠPĖJIMAS** - Per didelis garso slėgis iš ausinių gali sukelti klausos praradimą.

**SVARBIAUSIA: neleiskite niekam daužyti ar spausiti ekrano, kišti ką nors į jo angas, plyšius ar kitas ertmes korpuse.**

 Perspėjimas	Rimto sužalojimo ar mirties pavojus
 Elektros smūgio pavojus	Pavojinga įtampa
 Priežiūra	Svarbus priežiūros komponentas

**Produkto žymėjimas**

Ant produkto kaip apribojimų, saugos įspėjimų ir saugos instrukcijų ženklai naudojami šie simboliai. Paaiškinimas galioja tik tada, jei produktas yra pažymėtas atitinkamu susijusiu simboliu. Atkreipkite dėmesį į tokią informaciją dėl savo saugumo.



**II klasės įranga:** Šis prietaisas yra sukonstruotas taip, kad jam nereikėtų saugos jungties su žeminiu.



Pavojingi gnybtai, kuriais tekarovė: Pažymėtais gnybtais įprasto eksploataavimo metu tekarovė.



**Dėmesio, žr. naudojimo instrukciją:** Pažymėtose vietose yra apvali baterija, kurią gali pakeisti naudotojas.



**1 klasės lazerinis produktas:** Šiame produkte yra 1 klasės lazerio šaltinis, kuris yra saugus naudoti motyvuo to m i s numatomomis naudojimo sąlygomis.

## ĮSPĖJIMAS

Neprarykite baterijos, cheminio nudegimo pavojus. Šiame gaminyje arba su gaminiu pateiktuose prieduose gali būti monetos tipo plokščia baterija. Prarijus tokią bateriją, per 2 val. gali būti sunkūs vidiniai nudegimai, kurie gali būti mirties priežastis.

Laikykite naujus ir panaudotus maitinimo elementus vaikams nepasiekiamoje vietoje.

Jei baterijos skyrus sandariai neužsidaro, nebenaudokite gaminio ir laikykite jį vaikams nepasiekiamoje vietoje.

Jei manote, kad baterijos buvo prarytos arba pateko į kitą kūno dalį, nedelsdami kreipkitės į gydytoją.

Niekada nedėkite televizoriaus ant nestabilių ir nehorizontalių paviršių. Televizorius gali nukristi ir sunkiai ar net mirtinai sužaloti. Paprastomis saugos priemonėmis galima išvengti daugybės pavojų, ypač susižaloti vaikams, pavyzdžiui,

- naudoti televizoriaus gamintojo rekomenduojamus staliukus ar stovus.
- Televizorių statyti tik ant baldų, kurie gali tinkamai atlaikyti jo svorį.
- Įsitikinti, kad televizorius nėra išsikišęs už baldo kraštų.
- Nedėkite televizoriaus ant baldų, kurie nebūtų pritvirtinti (pvz., ant spintelių, lentynų ir pan.).
- Nestatykite televizoriaus ant staltiesės, kuria yra užtiesti baldai.
- Papasakokite vaikams, kokį pavojų gali kelti lipimas ant baldų pasiekti televizorių ar jo pultą. Jei televizorių perkeliate į kitą vietą, taip pat laikykitės šių nurodymų.

Prietaisas, prijungtas prie apsauginio pastato įžeminimo instaliacijos per maitinimo tinklą arba per kitą prietaisą su prijungimu prie apsauginio įžeminimo – bei prie televizijos paskirstymo sistemos, naudojant koaksialų kabelį, kai kuriais atvejais gali sukelti gaisro pavojų. Todėl jungti prie kabelinės televizijos paskirstymo sistemos reikia per įrenginį, užtikrinantį elektros izoliaciją esant mažesniai nei tam tikras dažnių diapazonui (galvaninį izoliatorių)

## ĮSPĖJIMAI DĖL MONTAVIMO PRIE SIENOS

- Prieš tvirtindami televizorių prie sienos, perskaitykite instrukcijas.
- Montavimo prie sienos rinkinys yra pasirinktinis. Jei jis nėra pridedamas prie televizoriaus, jį galėsite įsigyti iš vietinio pardavėjo.
- Nemontuokite televizoriaus ant lubų ar kitų pakrypusių paviršių.
- Naudokite nurodytus tvirtinimo prie sienos varžtus ir kitus priedus.
- Tvirtai priveržkite varžtus, kad televizorius nenukristų. Neperveržkite varžtų per stipriai.

## ĮSPĖJIMAS

Norėdami išvengti gaisro niekuomet nestatykite ant televizoriaus ar arti jo žvakės ar kitos atviros liepsnos.



### Pridedami priedai

- Nuotolinis valdymas
- Baterijos: 2 AAA tipo
- Instrukcija

### Televizoriaus tvirtinimas prie sienos

Televizorių galima tvirtinti prie sienos su atskirai parduodamu **MX X\*X** mm (\*)VESA tvirtinimo rinkiniu. Nuimkite pagrindo stovą, kaip parodyta. Pritvirtinkite televizorių pagal su rinkiniu pridamas instrukcijas. Saugokitės elektros laidų, dujų ir vandens vamzdynų sienose. Jei abejojate, pasitarkite su kvalifikuotu montuotoju. Varžto sriegis į televizorių neturi viršyti **X (\*)** mm. Kreipkitės į parduotuvę, kurioje įsigijote produktą, dėl informacijos apie tai, kur galima įsigyti VESA rinkinį.

*(\*) Tikslių VESA matmenų ir varžtų specifikacijų ieškokite susietame papildomame puslapyje.*

### Pagrindo stovo nuėmimas

- Norėdami nuimti pagrindo stovą, uždenkite ekraną ir paguldykite televizorių plokščiai ant stabilaus stalo taip, kad pagrindas laisvai kabėtų ant krašto. Išsukite varžtus, kuriais stovas yra pritvirtintas prie televizoriaus.

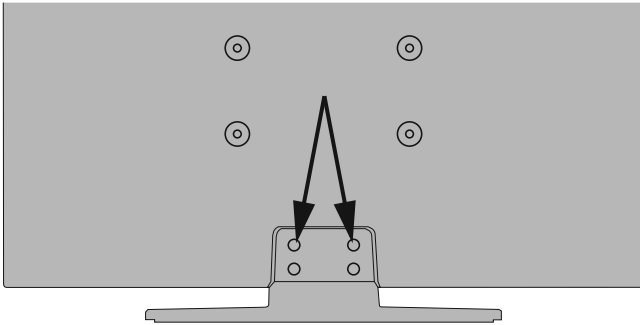

*-arba-*



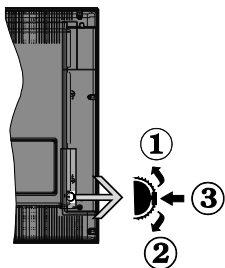

1. Kryptis aukštyn
2. Kryptis žemyn
3. Garsumo / informacijos / įvesties šaltinio pasirinkimo ir budėjimo režimo įjungimo jungiklis

Valdymo mygtukais galite reguliuoti televizoriaus garsumo / programos / šaltinio ir parengties režimo funkcijas.

**Keisti garsumą:** padidinkite garsumą spausdami mygtuką „Aukštyn“. Sumažinkite garsumą spausdami mygtuką žemyn.

**Norėdami keisti kanalą:** paspauskite mygtuko vidurį, ekrane pasirodys kanalo informacinė juosta. Slinkite per kanalus spausdami mygtukus „Aukštyn“ ar „Žemyn“.

**Keisti šaltinį:** du kartus nuspauskite vidurinę mygtuko dalį (du kartus iš viso), ekrane pasirodys šaltinių sąrašas. Slinkite per prieinamus šaltinius spausdami mygtukus aukštyn ar žemyn.

**Išjungti televizorių:** Paspauskite mygtuko Žemyn vidurį ir palaikykite kelias sekundes, televizorius persijungs į budėjimo režimą.

**Įjungti televizorių:** paspauskite manipulatoriaus vidurį, televizorius įsijungs.

### Pastabos:

*Jei išjungsite televizorių, šis ciklas prasidės iš naujo pradėdamas garsumo nustatymu.*

*Valdymo mygtuku negalima parodyti pagrindinio OSD meniu.*

## Valdymas nuotolinio valdymo pultu

Norėdami peržiūrėti pagrindinį meniu ekraną, savo nuotolinio valdymo pulte spustelėkite mygtuką **Menu**. Naudokite krypties mygtukus ir OK mygtuką, norėdami naršyti ir nustatyti. Norėdami išjungti meniu, paspauskite mygtuką **Return/Back** arba mygtuku **Menu** išjunkite meniu ekraną.

## Įvesties pasirinkimas

Prijungę išorines sistemas prie televizoriaus, galite naudoti įvairius įvesties šaltinius. Nuspauskite nuotolinio valdymo pulto mygtuką **Šaltinis**, jei norite pasirinkti skirtingus šaltinius.

## Kanalų ir garsumo keitimas

Galite keisti kanalą ir reguliuoti garsumą nuotolinio valdymo pulto mygtukais **Programa +/-** ir **Garsumas +/-**.

### Įdėkite baterijas į nuotolinio valdymo pultą

Nuimkite galinį baterijų skyrelio dangtelį. Įdėkite dvi **AAA** tipo baterijas. Įsitikinkite, kad atitinka (+) ir (-) ženklai (atkreipkite dėmesį poliškumui). Nemaišykite senų ir naujų baterijų. Keiskite tik tokiomis pačiomis arba ekvivalentiškoms. Vėl uždėkite dangtelį.

Pranešimas ekrane bus rodomas, kai baterijose bus likę nedaug energijos ir jas reikės pakeisti. Atkreipkite dėmesį, kad baterijoms išsekus nuotolinio valdymo pultas neveikia.

Baterijų nereikėtų laikyti labai dideliame karštyje, pvz., saulėkaitoje, ugnyje ar panašiai.

### Maitinimo jungtis

**SVARBU:** Televizorius yra skirtas naudoti su **220–240 V KS, 50 Hz** maitinimu. Išpakavę televizorių leiskite jam pasiekti kambario temperatūrą, tik tada įkiškite kištuką į maitinimo lizdą. Prijunkite maitinimo laidą prie el. tinklo sieninio lizdo.

### Antenos jungtis

Prijunkite antžeminės antenos arba kabelinės antenos jungtis prie lizdo **ANTENOS ĮVESTIES LIZDO (ANT-TV)** arba prijunkite palydovinio ryšio antenos jungtį prie lizdo **PALYDOVINĖS ANTENOS ĮVESTIES LIZDO (ANT, SAT)** galinėje apatinėje televizoriaus pusėje.

### Galinė televizoriaus pusė:

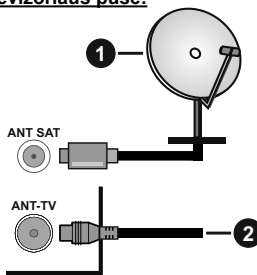

1. Palydovinė antena
2. Lauko arba kabelinė antena



Jei norite prijungti prietaisą prie televizoriaus, prieš jungdami įsitikinkite, kad ir televizorius, ir prietaisas yra išjungti. Prijungę galite įjungti prietaisus ir jais naudotis.

## Pranešimas apie licenciją

Terminai HDMI, HDMI „High-Definition Multimedia Interface“ ir HDMI logotipas yra prekių ženklai arba registruotieji „HDMI Licensing LLC“ prekių ženklai JAV ir kitose šalyse.



Dolby<sup>®</sup>, Dolby Vision, „Dolby Audio“ ir dvigubos raidės D simbolis yra „Dolby Laboratories“ prekių ženklai. Pagaminta pagal „Dolby Laboratories“ licenciją. Konfidencialūs neskelbti darbai. © „Dolby Laboratories“, 2013-2015. Visos teisės saugomos.



YouTube ir YouTube logotipas yra Google Inc prekės ženklai.

DTS patentus žr. <http://patents.dts.com>. Pagaminta pagal DTS Licensing Limited licenciją. DTS, simbolis ir DTS bei simbolis kartu yra registruotieji prekių ženklai, o DTS TruSurround yra prekės ženklas, priklausantis DTS, Inc. © DTS, Inc. Visos teisės saugomos.



DTS patentus žr. <http://patents.dts.com>. Pagaminta pagal DTS Licensing Limited licenciją. DTS, DTS-HD, simbolis ir DTS arba DTS-HD kartu su simboliu yra registruotieji DTS, Inc. prekių ženklai. © DTS, Inc. Visos teisės ginamos.



Bluetooth<sup>®</sup> žodinis prekės ženklas ir logotipas yra bendrovės „Bluetooth SIG, Inc.“ nuosavybė ir bet koks šios prekės ženklas yra „Vestel Elektronik Sanayi ve Ticaret A.S.“ naudojamas pagal licenciją. Kiti prekės ženklai ir prekių pavadinimai yra jų atitinkamų savininkų nuosavybė.

Šio produkto technologijai taikomos tam tikros „Microsoft“ intelektinės nuosavybės teisės. Draudžiama naudoti arba platinti šio produkto technologiją neturint atitinkamos(-ų) „Microsoft“ licencijos(-ų).

Turinio savininkai naudoja „Microsoft PlayReady™“ turinio prieigos technologiją, kad apsaugotų savo intelektinę nuosavybę, įskaitant autorių teisių saugomą turinį. Šis prietaisas naudoja „PlayReady“ technologiją, kad prisijungtų prie „PlayReady“ apsaugoto turinio ir (arba) WMDRM apsaugoto turinio. Jei prietaisas tinkamai nepritaiko turinio naudojimo apribojimų, turinio

savininkai gali reikalauti „Microsoft“ panaikinti prietaiso galimybę naudoti „PlayReady“ apsaugotą turinį. Panaikinimas neturėtų daryti įtakos neapsaugotam turiniui arba kitomis turinio prieigos technologijomis apsaugotam turiniui. Turinio savininkai gali jūsų prašyti atnaujinti „PlayReady“, kad prisijungtų prie turinio. Jei atsisakysite atnaujinti, negalėsite pasiekti turinio, kuriam reikalingas atnaujinimas.

„CI Plus“ logotipas yra „CI Plus“ LLP prekės ženklas.

Šį gaminį saugo „Microsoft Corporation“ intelektinės nuosavybės teisės. Draudžiama naudoti arba platinti šio produkto technologiją neturint atitinkamos(-ų) „Microsoft“ licencijos(-ų).

Šis produktas yra pagamintas, parduodamas ir jam teikiama „VESTEL Ticaret A.Ş.“ un to apkalpo tā izraudzītie pakalpojumu sniedzēji. JVC prekės ženklas priklauso „JVC KENWOOD Corporation“, jis naudojamas pagal licenciją.

# JVC



### (Europos Sąjungai)

Šis simbolis rodo, kad elektrinių ir elektroninių prietaisų bei baterijų, pažymėtų šiuo simboliu, negalima išmesti kaip buitinių atliekų. Vietoje to tokius produktus reikia perduoti į tinkamus elektrinių ir elektroninių prietaisų bei baterijų surinkimo perdirbti taškus pagal nacionalinius įstatymus ir direktyvų 2012/19/EB bei 2013/56/EB nuostatas.

Tinkamai utilizuodami šiuos produktus padedate taupyti gamtinius išteklius, mažinti galimą neigiamą poveikį aplinkai ir žmonių sveikatai, kurį sukeltų netinkamas šių produktų utilizavimas.

Daugiau informacijos apie tokių produktų surinkimo ir perdirbimo taškus teiraukitės vietinėje savivaldybėje, atliekų perdirbimo įmonėje ar parduotuvėje, kurioje įsigijote prietaisą.

Pagal nacionalinę teisę dėl netinkamo tokių atliekų utilizavimo gali būti taikomos baudos.

### [Komerciniams vartotojams]

Jei norite šį produktą išmesti, susisiekite su savo pardavėju ir patikrinkite pirkimo sutarties sąlygas.

### [Kitoms šalims už ES ribų]

Šie simboliai galioja tik Europos Sąjungoje.

Kaip tinkamai jas utilizuoti ir perdirbti, teiraukitės vietinės atsakingosios institucijos.

Produktą ir pakuotę perduokite perdirbti į vietinį tokių produktų surinkimo centrą.

Kai kuriuose iš jų produktai priimami nemokamai.

**Pastaba:** ženklas Pb po šiuo simboliu ant baterijų rodo, kad baterijose esama švino.

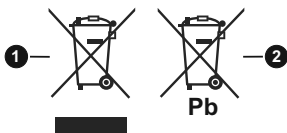

3. Produktai
4. Baterijos

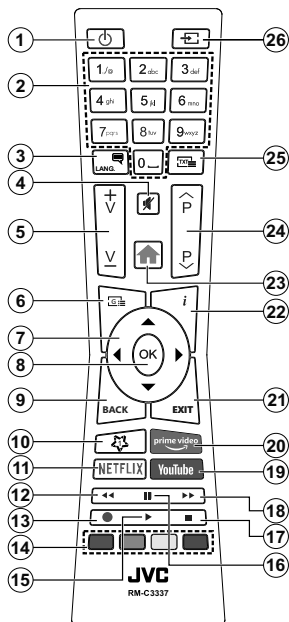

**(\*) 1 MANO MYGTUKAS:**

Šio mygtuko numatytosios funkcija priklauso nuo modelio. Vis dėlto galite nustatyti specialią šio mygtuko funkciją, paspaudę jį penkis sekundes ir pasirinkę pageidaujimą šaltinį ar kanalą. Ekrane bus parodytas patvirtinimo pranešimas. Tai patvirtina, kad pasirinktas 1 MANO MYGTUKAS susietas su pasirinkta funkcija.

Atkreipkite dėmesį, kad atliekant pirminį įdiegimą 1 MANO MYGTUKAS grįš į numatytąją funkciją.

**Teleteksto tarnyba**

Norėdami įvesti paspauskite mygtuką **Text**. Paspauskite dar kartą norėdami įjungti maišymo režimą, kuris leidžia jums matyti teleteksto puslapį ir televizijos transliaciją tuo pačiu metu. Norėdami išėiti, spauskite mygtuką dar kartą. Jei galima, teleteksto sritys puslapyje bus koduojamos spalvomis ir jas bus galima pasirinkti spaudžiant spalvotus mygtukus. Laikykites instrukcijų, rodomų ekrane.

**Skaitmeninis teletekstas**

Norėdami pamatyti skaitmeninio teleteksto informaciją paspauskite mygtuką **Text**. Per ją galite pereiti spalviniais mygtukais, žymeklio mygtukais ir mygtuku **OK**. Priklausomai nuo skaitmeninio teleteksto, naudojimo metodas gali skirtis. Laikykites instrukcijų, rodomų skaitmeninio teleteksto ekrane. Paspaudus mygtuką **Text**, televizorius vėl persijungia į televizijos transliaciją.

1. **Parengties režimas:** Televizoriaus įjungimas / išjungimas
2. **Skaičių mygtukai:** Kanalo perjungimas, skaičių ar raidžių įvedimas į tekstinį laukelį ekrane.
3. **Kalba:** Perjungia garso režimus (analoginė televizija), parodo ir keičia garso / subtitrų kalbą ir įjungia arba išjungia subtitrus (skaitmeninėje televizijoje, jei galima)
4. **Išjungti garsą:** Visiškai išjungia televizoriaus garsą
5. **Garsumas +/-**
6. **Vadovas:** Atidaro elektroninį programų gidą
7. **Mygtukai su rodyklėmis:** padeda naršyti meniu, turinį ir t. t., TXT režimu rodo dalinius puslapius, paspaudus dešinę rodyklę
8. **OK:** Patvirtina naudotojo pasirinkimą, sulaukia puslapį (TXT režimu), atidaro kanalų sąrašą (DTV režimu)
9. **Atgal / Grįžti:** Grįžta į ankstesnį langą, atidaro rodyklės puslapį (TXT režimu) Greitai perjungia vaizdą tarp ankstesnio ir esamo kanalų arba šaltinių
10. **Mano mygtukas 1 (\*)**
11. **Netflix:** Paleidžia Netflix programą.
12. **Atsukti Persuka atgal kadrus tokioje medijoje kaip filmai**
13. **Įrašyti:** įrašo programas\*\*
14. **Spalvoti mygtukai:** laikykites ekrane pateikiamų nurodymų spalvotų mygtukų funkcijoms
15. **Groti:** Paleidžia pasirinktą mediją
16. **Pauzė:** Pristabdo rodomą mediją, pradeda įrašyti su laiko poslinkiu\*\*
17. **Sustabdyti:** Sustabdo atkuriamą mediją
18. **Persukti į priekį** Persuka pirmyn kadrus tokioje medijoje kaip filmai
19. **YouTube:** Paleidžia YouTube programą.
20. **Prime Video:** Paleidžiama Amazon Prime Video programa
21. **Išėiti:** Uždaro ir išėina iš rodomų meniu arba grįžta prie ankstesnio lango
22. **Informacija:** Rodo informaciją apie ekrane rodomą turinį, rodo paslėptą informaciją (atidengia TXT režimu)
23. **Menu:** Rodo televizoriaus meniu
24. **Programa +/-**
25. **Tekstas:** Rodo teletekstą (jei yra), paspauskite dar kartą, jei norite rodyti teletekstą virš įprasto transliuojamo vaizdo (maišymas)
26. **Šaltinis:** Rodo visus galimus transliacijos ir turinio šaltinius

**Pastaba:**  
Raudonas, žalias, mėlynas ir geltonas mygtukai yra daugiafunkciai, vadovaukites nuorodomis ekrane ir skyriaus nurodymais.

(\*\*) jei ši funkcija yra įsū televizoriuje.

## Jei norite įjungti televizorių

Prijunkite maitinimo laidą prie kintamosios srovės šaltinio, sieninės rozetės (220–240V kint. sr. 50 Hz).

Norėdami įjungti televizorių iš parengties režimo, galite tai padaryti tokiais būdais:

- Nuspauskite mygtuką **Budėjimas, Programa +/-** arba skaitinį mygtuką ant nuotolinio valdymo pulto.
- Nuspauskite vidurinę šoninio funkcinio jungiklio dalį įjungtuziuje.

## Kaip išjungti televizorių

Paspauskite nuotolinio valdymo pulto **parengties** mygtuką arba televizoriaus valdymo manipulatoriaus centrą ir palaikykite kelias sekundes, kad televizorius persijungtų į parengties režimą.

## Norėdami visiškai atjungti televizoriaus maitinimą, iš elektros lizdo ištraukite maitinimo laido kištuką.

*Pastaba: kai televizorius įjungtas parengties režimu, gali mirksėti parengties režimo indikatorius, rodantis, kad veikia tokios funkcijos kaip Paieška parengties režimu, Siuntimas oru arba Laikmatis. Perjungus televizorių iš budėjimo režimo taip pat gali mirksėti LED.*

## Pirminis įdiegimas

*Pastaba: Jei atliksite FRANSAT įdiegimą, įstatykite pasirinktą FRANSAT kortelę į ribotos prieigos lizdą televizoriuje prieš jį įjungdami.*

Pirmą kartą įjungus televizorių bus atidarytas kalbos parinkimo langas. Pasirinkite pageidaujama kalbą ir paspauskite **OK**. Toliau įdiegimo vadove nustatykite savo pasirinktis kryptiniais mygtukais ir mygtuku **OK**.

Antrajame rodinyje galite nustatyti šalį. Atsižvelgiant į pasirinktą šalį, galite būti paprašyti nustatyti ir patvirtinti PIN kodą. Pasirinktas PIN kodas negali būti 0000. Turite jį įvesti, jei vėliau atliekant bet kokias meniu operacijas jūs prašoma įvesti PIN.

*Pastaba: M7(\*) operatoriaus tipas bus nustatytas pagal Kalbos ir Šalies parinktis, kurias nustatė Pirminio įdiegimo metu.*

*(\*) M7 yra palydovinės televizijos tiekėjas.*

Šiuo metu galite suaktyvinti nuostatą **Parduotuvės režimas**. Ši parinktis sukonfigūruos televizoriaus nustatymą parduotuvės aplinkai ir, priklausomai nuo naudojamo televizoriaus modelio, jo palaikomos funkcijos bus rodomos ekrano viršuje, informacinėje juostoje. Šis nustatymas skirtas tik ES šalims. Naudojimui namuose rekomenduojama pasirinkti **Namų režimas**. Ši parinktis prieinama meniu **Nustatymai>Daugiau** ir ją galima įjungti arba išjungti vėliau. Pasirinkite savo šalį ir paspauskite mygtuką **OK** (gerai), norėdami tęsti.

Priklausomai nuo jūsų televizoriaus modelio ir šalies pasirinkimo dabar ekrane gali atsiverti **Asmeninių nustatymų** meniu. Šiame meniu galite pasirinkti

savo asmeninius nustatymus. Pažymėkite funkciją ir mygtukais su kryptinėmis rodyklėmis į kairę arba į dešinę įjunkite arba išjunkite. Prieš ką nors keičiamą perskaitykite atitinkamus paaiškinimus, pateikiamus ekrane šalia kiekvienos pažymėtos funkcijos. Galite naudoti **Programų +/-** mygtukus ir slinkti aukštyn arba žemyn, kad perskaitytumėte visą tekstą. Vėliau savo pasirinkimus bet kuriuo metu galėsite pakeisti **Nustatymų > Asmeninių nustatymų** meniu. Jeigu **Interneto ryšio** pasirinktis išjungta, ekrane nebus rodomas **Tinklo / interneto nustatymų** langas. Jei turite kokių klausimų, nusiskundimų ar pastabų dėl šios privatumo politikos ar jos įgyvendinimo, prašome kreiptis el. laišku adresu [smarttvsecurity@vosshub.com](mailto:smarttvsecurity@vosshub.com).

Norėdami tęsti spauskite nuotolinio valdymo pulto mygtuką **OK**, atsidarys Tinklo / interneto nustatymų meniu. Norėdami sukonfigūruoti laidinį arba belaidį ryšį, žr. skyrių **Ryšiai**. Jei pageidaujate, kad parengties režime jūsų televizorius vartotų mažiau energijos, galite atjungti „pažadinimo“ funkciją, nustatydami ją **OFF**. Atlikę nustatymus, išryškinkite **Toliau**, nuspauskite mygtuką **OK** ir tęskite.

Kitame rodinyje galite nustatyti, kokio tipo transliacijų ieškoti, nustatyti koduotų kanalų paiešką ir laiko zoną (priklausomai nuo pasirinktos šalies). Taip pat kaip mėgstamą galite nustatyti vieną iš transliacijų tipų. Prioritetas teikiamas pasirinktam per paieškos procesą transliacijos tipui ir tokie kanalai bus kanalų sąrašo viršuje. Procesui pasibaigus, norėdami tęsti išryškinkite **Toliau** ir spauskite mygtuką **OK**.

## Apie transliacijos tipo pasirinkimą

Norėdami įjungti paieškos funkciją transliacijos tipui išryškinkite jį ir spauskite **OK**. Bus pažymėtas žymės langelis prie pasirinktos funkcijos. Norėdami išjungti paieškos funkciją išvalykite žymės langelį paspausdami **OK** po to, kai perkeliate žymę ant norimo transliacijos tipo parinkties.

**Skaitmeninė antena:** Jei pasirinktas transliacijos paieškos tipas **Antena**, televizorius po kitų pradinių nustatymų ieškos skaitmeninės antenos priimamų transliacijų.

**Skaitmeninis Kabelis:** Jei pasirinktas transliacijos paieškos tipas **Kabelinė**, televizorius po kitų pradinių nustatymų ieškos skaitmeninės kabelinės priimamų transliacijų. Prieš pradėdamas paiešką parodomas pranešimas, klausiantis, ar norite atlikti tinklo paiešką. Jei pasirenkate **Taip** ir spaudžiate **OK** galėsite pasirinkti Tinklą arba nustatyti tokias vertes kaip **Dažnis, Tinklo ID** ir **Paieškos veiksmas** kitame ekrane. Jei pasirenkate **Ne** ir spaudžiate **OK**, galite nustatyti **Pradžios dažnį, Paibaigos dažnį ir Paieškos veiksmą** kitame ekrane. Baigę išryškinkite **Toliau** ir spauskite mygtuką **OK**.

*Pastaba: Paieškos trukmė priklauso nuo pasirinkto Paieškos žingsnio.*

**Palydovinė antena:** Jei pasirinktas transliacijos paieškos tipas **Palydovinė** antena, televizorius po kitų pradinį nustatymų ieškos skaitmeninės palydovinės TV transliacijų. Prieš atliekant palydovinių kanalų paiešką reikia atlikti dar kelis nustatymus. Prieš pradėdant palydovų paiešką, ekrane pateikiamas meniu, kuriame galite pasirinkti M7 ar „Fransat“ operatorių įdiegimą arba standartinį įdiegimą.

Norėdami pasirinkti M7 operatoriaus įdiegimą, nustatykite **Įdiegimo tipą** kaip **Operatorius** ir **Palydovo operatorių** kaip susijusį M7 operatorių. Po to išryškinkite parinktį **Pasirinktas nuskaitymas** ir nustatykite ją kaip **Automatinis kanalų nuskaitymas**, automatinei paieškai pradėti spauskite **OK**. Šias parinktis galima iš anksto pasirinkti priklausomai nuo pasirinktųjų **Kalba** ir **Šalis**, kurias atlikote pirmą kartą nustatydami prietaisą anksčiau. Turėsite pasirinkti **HD / SD** arba konkrečios šalies kanalų sąrašą priklausomai nuo M7 operatoriaus tipo. Norėdami tęsti, pasirinkite ir spauskite mygtuką **Gerai**.

Palaukite, kol nuskaitymas baigsis. Dabar sąrašas įdiegtas.

Atlikdami M7 operatoriaus įdiegimą, jei norite naudoti palydovinio ryšio parametrus, kurie skiriasi nuo numatytųjų, pasirinkite parinktį **Pasirinktinis nuskaitymas** kaip **Rankinis kanalų nuskaitymas** ir norėdami tęsti spauskite mygtuką **OK**. Pamatysite **Antenos tipo** meniu. Pasirinkę antenos tipą ir norimą palydovą spauskite **OK** ir pakeiskite palydovo įdiegimo parametrus submeniu.

Pasirinkite **Įdiegimo tipą** kaip **Operatorius** ir nustatykite **Palydovo operatorių** kaip susijusį Fransat operatorių. Tada spauskite mygtuką **OK** pradėti **Fransat** įdiegimą. Galite pradėti įdiegimą automatiškai arba rankiniu būdu.

Tęsti spauskite mygtuką **OK**. Bus atliktas Fransat įdiegimas, kanalai bus įrašyti (jei jų yra).

Jei nustatote **Įdiegimo tipą** kaip **Standartinį**, galite tęsti įprastą palydovų įdiegimą ir žiūrėti palydovinius kanalus.

Galite Fransat įdiegimą pradėti bet kada vėliau iš **Įdiegimas > Automatinė kanalų paieška > Palydovas**.

Jei norite ieškoti kitų nei M7 ar „Fransat“ palydovinių kanalų, turite paleisti standartinę įdiegimo procedūrą. Pasirinkite **Įdiegimo tipą** kaip **Standartinį** ir norėdami tęsti spauskite mygtuką **OK**. Pamatysite **Antenos tipo** meniu.

Yra trys antenos variantai. Galite pasirinkti **Antenos tipas** kaip **Tiesioginis**, **Vienas palydovo laidas** arba „**DiSEqC**“ jungiklis, naudodami „ „ arba „ „ mygtukus. Pasirinkę **norimą antenos tipą** spauskite **OK** ir peržiūrėkite galimas parinktis. Prieinamos parinktys **Tęsti**, **Siųstuvų sąrašas** ir **Konfigūruoti LNB**. Galite

pakeisti siųstuvo ir LNB nustatymus per susijusias meniu parinktis.

- **Tiesioginis:** Jei turite vieną imtuvą ir tiesioginę parabolinę anteną, pasirinkite antenos tipą. Norėdami tęsti, nuspauskite mygtuką **OK**. Norėdami ieškoti paslaugas, pasirinkite tinkamą palydovą ir spustelėkite **OK**.

- **Vienas palydovo laidas:** Jei turite kelis imtuvus ir vieną palydovo laido sistemą, rinkitės šio tipo anteną. Norėdami tęsti, nuspauskite mygtuką **OK**. Konfigūruokite nuostatas vykdydami ekrane toliau pateiktas instrukcijas. Norėdami ieškoti paslaugų, nuspauskite mygtuką **OK**.

- **DiSEqC jungiklis:** Šį antenos tipą pasirinkite tuo atveju, jei turite kelias palydovines antenas ir įrengtą DiSEqC jungiklį. Norėdami tęsti, nuspauskite mygtuką **OK**. Kitame ekrane galite nustatyti keturias „**DiSEqC**“ parinktis (jei prieinami). Spauskite mygtuką **OK**, kad būtų ieškoma pirmojo palydovinio kanalo sąrašas.

**Analoginis:** Jei pasirinktas transliacijos paieškos tipas **Analoginiai** kanalai, televizorius po kitų pradinį nustatymų ieškos analoginių kanalų transliacijų.

Atsidarys dialogo langas įjungti tėvų prieigos kontrolę. Jei pasirenkate **Taip**, bus parodytas tėvų prieigos ribojimo langas. Sukonfigūruokite pagal poreikį ir baigę spauskite **OK**. Pasirinkite **Ne** ir spauskite **OK**, jei nenorite įjungti tėvų prieigos apribojimo.

Baigus pradinį nustatymus, televizorius ieškos visų parinktų transliacijų tipų kanalų.

Kol tęsiama paieška, esami nuskaitymo rezultatai bus rodomi ekrano apačioje. Įrašius visus prieinamus kanalus, ekrane atidaromas rastų kanalų sąrašas. Galite redaguoti kanalų sąrašą pagal savo poreikius arba išėiti iš meniu nuspausdami mygtuką „Meniu“ ir žiūrėti televizorių.

Kai paieška tęsiasi, pasirodys pranešimas, kuriame klausiama, ar norite rūšiuoti kanalus pagal LCN(\*). Norėdami patvirtinti, pasirinkite **Taip** ir nuspauskite **OK**.

(\* **LCN yra loginių kanalų numerių sistema, kuri tvarko gaunamas transliacijas lengvai atpažįstama kanalų seka (jei galima).**

#### **Pastabos:**

*Norėdami ieškoti M7 kanalų po Pirmojo įdiegimo, dar kartą atlikite pirmojo įdiegimo procedūrą. Arba spauskite mygtuką **Meniu** ir pereikite į meniu **Įdiegimas > Automatinė kanalų paieška > Palydovas**. Po to atlikite tuos pačius veiksmus, apibūdintus skyrelyje apie palydovą.*

*Neišjunkite televizoriaus, kai jį nustatote pirmą kartą. Atkreipkite dėmesį, kad kai kurios parinktys gali būti neprieinamos priklausomai nuo šalies.*

#### **Palydovo kanalų lentelės naudojimas**

Galite atlikti šias operacijas naudodami meniu **Nustatymai > Įdiegimas > Palydovo nustatymai > Palydovo kanalų lentelė**. Galimos dvi susijusios parinktys:

Galite atsisiųsti arba įkelti palydovo kanalo duomenis. Norint atlikti šias funkcijas, prie televizoriaus turi būti prijungtas USB įrenginys.

Galite įkelti dabartines paslaugas ir susijusius palydovus bei atsakiklius iš televizoriaus į USB įrenginį.

Taip pat galite atsisiųsti į televizorių vieną ar daugiau „SatcoDx“ failų, saugomų USB įrenginyje.

Pasirinkus vieną iš šių failų visos pasirinktame faile įrašytos paslaugos ir susiję palydovai bei atsakikliai bus išsaugoti televizoriuje. Jei įdiegtos antžeminės transliacijos, kabelinės ir (arba) analoginės transliacijos paslaugos, jos bus išsaugotos, bus pašalintos tik palydovinės paslaugos.

Po to patikrinkite antenos nuostatas ir, jei reikia, atlikite pakeitimus. Jei antenos nuostatos tinkamai nesukonfigūruotos, gali būti rodomas klaidos pranešimas „Nėra signalo“.

## El. vadovas

Televizoriaus funkcijų instrukcijas galite rasti el. vadove.

Norėdami prieiti ir naudoti el. vadovą, įeikite į **Nustatymų** meniu, pasirinkite **Vadovai** ir spauskite **Gerai**. Sparčiai prieigai spauskite mygtuką **Meniu** ir **informacijos** mygtuką.

Naudodami naršymo mygtukus pasirinkite norimą kategoriją. Kiekvienoje kategorijoje yra skirtingų temų. Pasirinkite temą ir paspauskite **OK** jei norite skaityti instrukcijas.

Norėdami uždaryti el. vadovo langą, paspauskite mygtuką **Išeiti** arba **Menu**.

**Pastaba:** Priklausomai nuo modelio, jūsų televizorius gali nepalaikyti šios funkcijos. El. vadovo turinys gali skirtis, atsižvelgiant į modelį.

## Jungiamumas

### Laidinis ryšys

#### Prijungimas prie laidinio tinklo

- Turite turėti modemą / maršruto parinktuvą, prijungtą prie aktyvaus plačiajuosčio ryšio.
- Prijunkite televizorių prie modemo / maršruto parinktuvo etherneto kabeliu. Televizoriaus gale yra LAN prievadas.

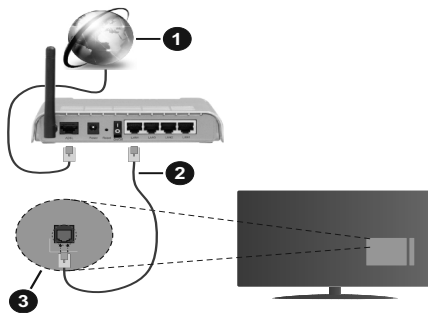

1. Plačiajuosčiai interneto ryšys
2. LAN (eternet) kabelis
3. LAN lizdas televizoriaus gale

#### Kaip sukonfigūruoti laidinius nustatymus, žr. Nustatymo meniu dalį Tinklo nustatymai.

- Atsižvelgiant į tinklo konfigūraciją gali būti įmanoma prijungti televizorių prie LAN tinklo. Tokiu atveju etherneto kabeliu prijunkite televizorių tiesiai prie sieninio tinklo lizdo.

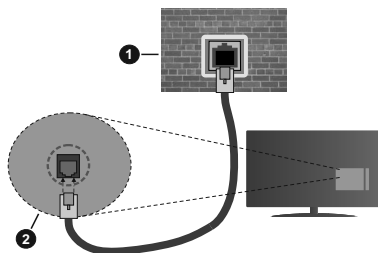

1. tinklo lizdas sienoje
2. LAN įvesties lizdas televizoriaus gale

#### Laidinis įrenginys nuostatų konfigūravimas

##### Tinklo tipas

Priklausomai nuo aktyvaus ryšio su televizoriumi, **Tinklo tipą** galima pasirinkti kaip **Laidinis įrenginys**, **Belaidis prietaisas** arba **Išjungtas**. Jei jungiatės per ethernetą, rinkitės funkciją **Laidinis įrenginys**.

##### Interneto spartos patikra

Išryškinkite **Interneto spartos patikra** ir spauskite mygtuką **OK**. Televizorius patikrins interneto ryšio greitį ir parodys gautą rezultatą.

##### Išplėstinės Nuostatos

Išryškinkite **Išplėstiniai nustatymai** ir spauskite **OK** mygtuką. Kitame ekrane galėsite pakeisti televizoriaus IP ir DNS nustatymus. Išryškinkite norimą ir spausdami mygtuką į kairę arba į dešinę perjunkite nustatymą

**Automatinis į Rankinis.** Galite įvesti **Rankinis IP** ir / arba **Rankinis DNS** vertes. Pasirinkite susijusį elementą išsiskleidžiančiame meniu ir įveskite naujas vertes nuotolinio valdymo pulto skaičių mygtukais. Baigę įrašykite nustatymus paspausdami mygtuką **OK**.

### Belaidis ryšys (pasirinktiniai)

#### Prijungimas prie belaidžio tinklo

Televizorius paslėptų SSID prisijungti prie tinklo negali. Kad būtų matomas modemo SSID, reikia pakeisti SSID nuostatas naudojant modemo programinę įrangą.

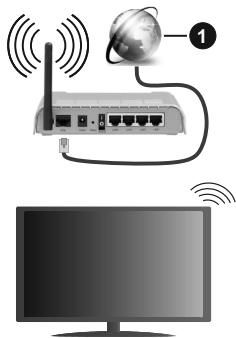

#### 1. Plačiajuostis interneto ryšys

#### Belaidis įrenginys nuostatų konfigūravimas

Pasirinkite meniu **Tinklo nuostatos** ir nustatykite **Tinklo tipą** kaip **Belaidis prietaisas** sujungimo procesui pradėti.

Išryškinkite parinktį **Skenuoti belaidžius tinklus** ir spausdami **Gerai** pradėkite prienamų belaidžio ryšio tinklų paiešką. Bus išvardinti visi aptikti tinklai. Pasirinkite pageidaujama tinklą iš sąrašo ir nuspauskite mygtuką **OK** (Gerai).

**Pastaba:** Jei modemas palaiko režimą N, nustatykite režimo N nuostatas.

Jei pasirinktas tinklas apsaugotas slaptažodžiu, virtualia klaviatūra įveskite reikiamą slaptažodį. Galite naudoti šią klaviatūrą spausdami nuotolinio valdymo pulto naršymo mygtukus ir **OK** mygtuką.

Palaukite, kol ekrane bus rodomas IP adresas.

Tai reiškia, kad ryšys užmegztas. Norėdami atsijungti nuo belaidžio ryšio tinklo, pasirinkite **Tinklo tipas** ir mygtukais į kairę arba į dešinę pasirinkite parinktį **Išjungtas**.

Jeigu jūs maršruto parinktuvas yra su WPS, galite prie jo prisijungti tiesiogiai ir nereikia įvedinėti slaptažodžio ar pridėti naują tinklą. Pasirinkite **„Press WPS on your wifi router“** (paspauskite savo belaidžio ryšio maršruto parinktuvo WPS) parinktį ir spauskite **OK**. Paspauskite WPS mygtuką ant savo maršruto parinktuvo, kad sukurtumėte ryšį. Kai prietaisai bus suporuoti,

pamatysite patvirtinimo pranešimą. Pasirinkite **TAIP**, jei norite tęsti. Daugiau kalibratoriaus skiešti nereikės.

Išryškinkite **Interneto spartos patikra** ir spauskite mygtuką **OK** patikrindami savo interneto ryšio greitį. Norėdami atidaryti išplėstinės nuostatos meniu, pasirinkite **Išplėstinės nuostatos** ir spauskite mygtuką **OK**. Nustatykite skaičių mygtukais ir mygtukais aukštyn, žemyn, į kairę ir į dešinę. Baigę įrašykite nustatymus paspausdami mygtuką **OK**.

#### Kita informacija

Ryšio būseną bus rodoma kaip **Prijungta** arba **Neprijungta** ir bus rodomas tuometinis IP adresas, jei buvo užmegztas ryšys.

#### Prijungimas prie mobiliojo įrenginio per WLAN

• Jei jūs mobilusis įrenginys palaiko WLAN funkciją, galite jį prijungti prie televizoriaus per maršruto parinktuvą ir atkurti turinį iš įrenginio. Norint tai padaryti mobiliajame įrenginyje turi būti tinkama bendrinimo programinė įranga.

Prijunkite televizorių prie maršruto parinktuvo atikdami aukščiau minėtus veiksmus.

Po to prijunkite mobilųjį įrenginį prie maršruto parinktuvo ir suaktyvinkite bendrinimo programinę įrangą mobiliajame įrenginyje. Tada pasirinkite failus, kuriuos norite bendrinti su televizoriumi.

Jei ryšys užmegztas tinkamai, galėsite pasiekti bendrinamus failus iš mobiliojo įrenginio medijos naršykle televizoriuje.

Išryškinkite parinktį **AVS** meniu **Šaltiniai** ir spauskite **Gerai**. Bus išvardinti tinkle prieinami medijos serverio prietaisai. Pasirinkite savo mobilųjį įrenginį ir tęskite, paspausdami mygtuką **OK**.

• Jei galima, virtualaus nuotolinio valdymo pulto programą galite atsisiųsti iš savo mobiliojo įrenginio programų tiekėjo.

**Pastaba:** Kai kurie mobilieji įrenginiai šios funkcijos gali nepalaikyti.

#### Wake ON (pasirinktiniai)

„Wake ON“ LAN (WoL) ir „Wake ON“ belaidis LAN (WoWLAN) yra standartai, per kuriuos prietaisą galima įjungti arba pažadinti tinklo žinute. Žinutė siunčiama į prietaisą per prie to pačio vietinio tinklo prijungtame nuotoliniame prietaise, tokiaime kaip išmanusis telefonas, vykdomą programą.

Jūs televizorių suderinamas su WoL ir WoWLAN. Šią funkciją galima išjungti pirmojo įdiegimo metu. Norėdami įjungti šią funkciją, nustatykite **„Wake On“** parinktį, esančią **Tinklas / interneto nustatymai** meniu, kaip **Ijungtas**. Abu prietaisai, tas, iš kurio tinklo žinutė bus siunčiama televizoriui, ir televizorius, turi būti prijungti prie to pačio tinklo. Suaktyvinimo funkciją palaiko tik prietaisai su „Android“ operacine

sistema ir ją galima naudoti tik su „YouTube“ ir „Netflix“ programomis.

Norint naudoti šią funkciją, televizorius ir nuotolinis prietaisas turi būti sujungti bent kartą, kai televizorius yra įjungtas. Jei televizorius išjungtas, kitą kartą jį įjungus reikia atkurti ryšį. Priešingu atveju ši funkcija neveiks. Tai netaikoma tuomet, kai televizorius veikia budėjimo režimu.

Jeigu norite, kad jūsų televizorius naudotų mažiau energijos budėjimo režime, galite šią funkciją atjungti nustatydami „**Wake On**“ parinktį kaip **Išjungta**.

### **Belaidžio ryšio ekranas (pasirinktiniai)**

Belaidžio ryšio ekranas yra standartinė funkcija norint transliuoti vaizdo ir garso turinį. Ši funkcija leidžia naudoti televizorių kaip belaidžio ekrano įrenginį.

### **Naudojant su mobiliaisiais įrenginiais**

Yra skirtingų standartų, kurie leidžia dalintis ekranu turiniu, įskaitant grafinį, vaizdo ir garso turinį, tarp mobiliojo įrenginio ir televizoriaus.

Pirmiausia prie televizoriaus prijunkite belaidį USB raktą, jei televizorius neturi vidinės WLAN funkcijos.

Po to spustelėkite ant nuotolinio valdymo pulto esantį mygtuką **Šaltinis** ir įjunkite šaltinį **Belaidis ekranas**.

Ekране pasirodo užrašas, pranešantis, kad televizorius paruoštas prijungti.

Atidarykite dalijimosi programą mobiliajame įrenginyje. Šios programos kiekviename įrenginyje gali būti pavadintos skirtingai, norėdami išsamesnės informacija, žr. savo mobiliojo įrenginio naudojimo instrukcijas.

Ieškokite įrenginių. Kai pasirinksite televizorių ir prisijungsite, jūsų įrenginio ekranas bus rodomas televizoriuje.

***Pastaba:** Šią funkciją galima naudoti tik tada, jei mobilusis įrenginys palaiko šią funkciją. Jeigu jums kyla problemų su prisijungimu, patikrinkite, ar jūsų naudojamos operacinės sistemos versija palaiko šią funkciją. Nesuderinamos gali būti tos operacinės sistemos skenavimas, kurios išleistos po šio televizoriaus pagaminimo. Skenavimo ir prisijungimo procesai skiriasi priklausomai nuo programos, kurią naudojate.*

### **Bluetooth įrenginių prijungimas (pasirinktiniai)**

Jūsų televizorius palaiko ir kitokias trumpų diapazonų belaidžio ryšio technologijas. Prieš naudojant „Bluetooth“ įrenginį su televizoriumi, reikia juos suporuoti. Norėdami suporuoti įrenginį ir televizorių, turite atlikti šiuos veiksmus:

- Nustatyti įrenginio suporavimo režimą
- Ieškoti įrenginio televizoriuje

***Pastaba:** Norėdami sužinoti, kaip nustatyti įrenginio suporavimo režimą, žr. „Bluetooth“ įrenginio naudojimo instrukciją.*

Norėdami prijungti garso įrenginius, naudokite parinktį **Garso ryšys**, kurią rasite meniu **Nuostatos**>**Garsas**,

o norėdami prijungti nuotolinio valdymo pultus, naudokite parinktį „**Smart Remote**“, esančią meniu **Sistema**>**Nustatymai**>**Daugiau**. Pasirinkite meniu parinktį ir spustelėkite mygtuką **OK**, kad atidarytumėte susijusį meniu. Naudodami šį meniu galite rasti ir prijungti įrenginius, kurie turi tokią pačią belaidžio ryšio technologiją, ir jais naudotis. Laikykitės ekrano nurodymų.

### **Garso ir vaizdo bendrinimas tinklo tarnybos naudojimas**

Garso ir vaizdo bendrinimas funkcija naudoja standartą, palengvinantį skaitmeninių elektroninių įrenginių žiūrėjimą ir leidžiantį patogiau juos naudoti namų tinkle.

Šis standartas leidžia peržiūrėti ir atkurti nuotraukas, muziką ir vaizdo įrašus, saugomus medijos serveryje, prijungtame prie jūsų namų tinklo.

#### **1. Serverio programinės įrangos diegimas**

Garso ir vaizdo bendrinimo funkcijos negalima naudoti, jei jūsų kompiuteryje neįdiegta serverio programa arba jei suderinamame prietaise neįdiegta reikalinga laikmenų serverio programinė įranga. Paruoškite kompiuterį tinkama serverio programa.

#### **2. Prijungimas prie laidinio arba belaidžio tinklo**

Išsamesnės konfigūravimo informacijos ieškokite **Laidinio / belaidžio ryšio** skyriuose.

#### **3. Garso ir vaizdo bendrinimas**

**Įeikite į Nustatymai>Sistema>Daugiau meniu ir įjunkite AVS parinktį.**

#### **4. Bendrinamų failų atkūrimas turinio naršyklėje**

Išryškinkite parinktį **AVS** meniu **Šaltiniai** kryptiniais mygtukais ir spauskite **Gerai**. Bus išvardinti tinkle prieinami medijos serverio prietaisai. Pasirinkite vieną ir spauskite **Gerai**. Atsidarys medijos naršyklė.

### **DVB funkcinė informacija**

Šis DVB imtuvas yra skirtas tik šaliai, kurioje jis yra sukurtas naudoti.

Nors šis DVB imtuvas atitiko naujausias DVB specifikacijos gamybos metu, mes negalime garantuoti suderinamumo su ateityje pasirodysiančiais DVB siųstuvais dėl galimų transliacijos signalų ir technologijų pasikeitimo.

Kai kurios skaitmeninės televizijos funkcijos gali būti neprieinamos visose šalyse.

Mes nuolat tobuliname savo produktus, todėl specifikacijos gali pasikeisti be išankstinio įspėjimo.

Informacijos, kur įsigyti priedų, galite rasti parduotuvėje, kurioje įsigijote savo įrangą.

## Cienījamo klient,

Šī aparatūra ir izstrādāta saskaņā ar spēka esošajām Eiropas direktīvām un standartiem, kas attiecas uz elektromagnētisko savietojamību un elektrodrošību.

Ražotāja pārstāvis Eiropā ir:

Vestel Germany GmbH

Parkring 6



85748 Garching b.München

Germany

## Saturs

Cienījamo klient, .....	1
Drošības informācija .....	2
Marķējums uz izstrādājuma .....	2
Iekļautie piederumi .....	3
Sienas stiprināšanas instrukcija (atkarībā no modeļa).....	4
TV vadības slēdzis un tā darbība .....	5
Bateriju ievietošana tālvadības pultī .....	5
Strāvas pieslēgšana .....	5
Antenas pieslēgšana .....	5
Paziņojums par licenci .....	6
Informācija par atkritumu iznīcināšanu .....	7
Tālvadības Pults .....	8
Ieslēgšana/izslēgšana .....	9
Sākotnējā iestatīšana .....	9
Satelīta kanālu tabulas funkciju izmantošana.....	10
E-lietošanas instrukcija .....	11
Savienojums .....	11
Vadu savienojums .....	11
Bezvadu savienojums (pēc izvēles) .....	11
Aktivizācija (pēc izvēles)Pie .....	12
Bezvadu attēlošana (pēc izvēles)Pie .....	13
Bluetooth ierīču pieslēgšana (pēc izvēles) .....	13
Audio video kopīgošana tīkla pakalpojuma izmantošana .....	13
DVB funkcionalitātes informācija .....	13



	<b>UZMANĪBU</b> STRĀVAS TRIECIENA RISKS NEATVERIET	
<p><b>UZMANĪBU!</b> LAI MAZINĀTU STRĀVAS TRIECIENA RISKU, NENOŅĒMIET PĀRSEGU (VAI AIZMUGURI) IEKŠĒJĀS DETĀLAS LIETOTĀJS LABOT NEDRĪKST. VĒRSIETIES PIE KVALIFICĒTIEM REMONTDARBU VEICĒJIEM.</p>		

Ārkārtējos laikapstākļos (vētru, zibens laikā) un ilgstošas nelietošanas apstākļos (dodoties brīvdienās) atvienojiet TV no elektrotīkla.

Galvenā kontaktdakša tiek izmantota, lai atvienotu TV no elektrības un tāpēc ar to jābūt viegli apieties. Ja TV nav atvienots no elektrotīkla, ierīcei visu laiku turpina pienākt elektroenerģija - pat tad, ja TV atrodas gaidstāves režīmā vai tas ir izslēgts.

**Piezīme:** Sekojiet norādījumiem ekrānā attiecībā uz saistīto funkciju izmantošanu.

**SVARĪGI! Lūzdu, izlasiet visus šos norādījumus pirms uzstādīšanas vai lietošanas**

 **BRĪDINĀJUMS:** Šo ierīci var lietot personas (ieskaitot bērnus), kuras ir spējīgas/kurām ir pieredze darboties ar šādu ierīci, ja vien tās uzturā un apmāca, kā lietot šo ierīci, par viņu drošību atbildīgā persona.



- Lietojiet šo TV augstumā, kas nepārsniedz 2000 m virs jūras līmeņa, sausnā vietā mērena vai tropiska klimata reģionos.
- Šis TV ir paredzēts lietošanai māsaimniecībā un līdzīgam vispārējam pielietojumam, bet to var izmantot arī publiskās vietās.
- Ventilācijas nolūkos visapkārt TV atstājiet 5 cm brīvu telpu.
- Nedrīkst kavēt ventilāciju, nosedzot vai bloķējot ventilācijas atveres ar tādiem priekšmetiem kā avīzes, galdauti, aizkari u.c.
- Barošanas vadam jābūt viegli sasniedzamam. Nenovietojiet TV, mēbeles u.c. uz barošanas vada. Bojāts barošanas vads/kontaktdakša var aizdedzties vai radīt elektriskās strāvas triecienu. Turiet barošanas vadu aiz kontaktdakšas, neatvienojiet TV no elektropadeves, raujot aiz vada. Nekad neaiztieciat barošanas vadu/kontaktdakšu ar slāpjam rokām, jo tas var radīt īssavienojumu vai elektriskās strāvas triecienu. Nekad nesasieniet vadu mezglā vai nesasieniet to kopā ar citiem vadiem. Bojātu barošanas vadu drīkst nomainīt tikai kvalificētas personas.
- Sargiet TV no piloša ūdens vai ūdens šļakstiem, un uz TV vai virs tā (piem., uz virs ierīces esošiem plauktiem) nenovietojiet ar šķidrumu pildītus priekšmetus, piemēram, vāzes, krūzes u.c.

- Nepakļaujiet TV tiešu saules staru iedarbībai un nenovietojiet uz TV vai blakus tam priekšmetus, kas deg ar atklātu liesmu, piemēram, sveces.
- TV tuvumā nenovietojiet siltumu izstarojošus avotus, piemēram, elektriskos sildītājus, radiatorus u.tml.
- Nenovietojiet TV uz grīdas vai slīpām virsmām.
- Lai izvairītos no nosmakšanas riska, gādājiet par to, lai plastmasas maisiņi atstastos zīdaiņiem, bērniem un mājdzīvniekiem neaizsniedzamā vietā.
- Uzmanīgi pievienojiet staftiņu televizoram. Ja staftiņa komplektācijā ir iekļautas skrūves, stingri pievelciet skrūves, lai nepieļautu TV sasvēršanos. Nepievelciet skrūves pārāk cieši un pareizi uzstādiet staftiņa gumijotās detaļas.
- Nemetiet baterijas ugunī un neizmetiet tās kopā ar bīstamām vai viegli uzliesmojošām vielām.

**BRĪDINĀJUMS** – baterijas nedrīkst pakļaut pārmērīgi liela karstumam, piemēram, saules gaismai, liesmai vai tam līdzīgi.

**BRĪDINĀJUMS!** – pārmērīgi liela skaņa no austiņām vai radioaustiņām var izraisīt dzirdes zudumu.

**UN JO ĪPAŠI — NEKĀDĀ GADĪJUMĀ neļaut nevienam, īpaši bērniem, spiest ekrānu vai sist pa to, spiest caurumiņos, gropēs vai citās korpusa atverēs jebkāda veida priekšmetus.**

 Uzmanību!	Nopietnu savainojumu vai nāves risks
 Elektrotieciena risks	Bīstama sprieguma risks
 Uzturēšana darba kārtībā	Svarīgs darba kārtībā uzturēšanas elements

**Marķējums uz izstrādājuma**

Šādi simboli tiek izmantoti uz izstrādājuma kā ierobežojumu, piesardzības un drošības instrukciju marķējumi. Katrs paskaidrojums jāņem vērā, ja uz izstrādājuma ir tikai attiecīgais marķējums. Ievērojiet šo informāciju drošības apsvērumu dēļ.

 **II klases aprīkojums:** Šī ierīce ir konstruēta tādā veidā, ka tai nav nepieciešams drošības savienojums ar zemējuma elektrisko sistēmu.

 **Bīstami aktīva spaiļe:** Marķētā (-ās) spaiļe (-es) ir bīstami (-as) aktīva normālos ekspluatācijas apstākļos.

 **Piesardzība! Skatiet ekspluatācijas instrukcijas:** Iezīmētais apgabals (-i) ietver lietotāju maināmas monētas vai pogu šūnu baterijas.



**1. klases lāzera izstrādājums:** Šis produkts satur 1. klases lāzera avotu, kas ir drošs saprātīgi paredzamos ekspluatācijas

apstākļos.

## BRĪDINĀJUMS

Nenorīt bateriju; ķīmisku apdegumu risks  
Šis izstrādājums vai komplektācijā iekļautie piederumi var saturēt monētas / pogas tipa šūnas bateriju. Ja tiek norīta monētas/pogas tipa šūnas baterija, tas tikai 2 stundu laikā var izraisīt smagus iekšējos apdegumus un novest pie nāves.

Glabājiet jaunus un lietotas baterijas bērniem nepieejamā vietā.

Ja bateriju nodalījums nav droši noslēgts, pārtrauciet izmantot izstrādājumu un uzglabājiet to bērniem nepieejamā vietā.

Ja uzskatāt, ka baterijas varētu būt norītas vai atrodas kādā no ķermeņa daļām, nekavējoties meklējiet medicīnisko palīdzību.



Nekad nenovietojiet televizoru nestabilā vietā vai uz slīpas virsmas. Televizors var nokrist, izraisot nopietnus savainojumus vai pat nāvi. No daudzām traumām, īpaši bērnu, var izvairīties, veicot vienkāršus piesardzības pasākumus, piemēram;

- Izmantojot televizora ražotāja ieteiktos skapjus vai statīvus.
- Izmantojot tikai mēbeles, uz kurām televizoru var droši atbalstīt.
- Pārliedzinoties, vai televizora daļa neatrodas pāri atbalsta mēbeles malām.
- Novietojot televizoru uz augstām mēbelēm (piemēram, skapīšiem un grāmatu skapjiem), ja gan attiecīgā mēbele, gan televizors nav pietiprināts piemērotam atbalstam.
- Novietojot televizoru uz galdauta vai cita veida materiāla, kas novietots starp televizoru un mēbeli, uz kura tas balstās.
- Izglītojot bērnus par draudiem, kas rodas rāpjoties uz mēbelēm, lai aizsniegtu televizoru vai tā vadības pogas. Ja jūsu esošais televizors tiek uzglabāts un pārvietots, jāpiemēro tie paši apsvērumi, kā minēts iepriekš.



Aparāti, kuri ir savienoti ar ēkas zemējuma sistēmu caur tīkla pieslēgumu vai citu iekārtu, kas ir savienota ar zemējuma sistēmu, kā arī aparāti, kas ir pieslēgti televīzijas sadales sistēmai, izmantojot koaksiālo kabeli, atsevišķos apstākļos var radīt ugunsgrēka risku. Tādēļ savienojums ar televīzijas sadales sistēmu tiek veikts caur ierīci, kas nodrošina elektrisko izolāciju zem noteikta frekvences diapazona (galvaniskais izolators)

## BRĪDINĀJUMI ATTIECĪBĀ UZ STIPRINĀŠANU PIE SIENAS

- Pirms veikt TV stiprināšanu pie sienas, izlasiet instrukcijas.
- Sienas montāžas komplekts ir iegādājams atsevišķi. To ir iespējams iegādāties pie jūsu tuvākā izplatītāja, tas nav iekļauts TV komplektācijā.
- Neuzstādi TV pie griestiem vai uz slīpas sienas.
- Izmantojiet specializētās sienas montāžai paredzētās skrūves un citus piederumus.
- Stingri pievelciet sienas montāžai paredzētās skrūves, lai nepieļautu TV nokrišanu. Nepievelciet skrūves pārāk cieši.

## BRĪDINĀJUMS

Lai novērstu ugunsgrēka risku, uz televizora vai blakus tam novietojiet nekāda veida sveces vai atklātas liesmas avotu.



### Iekļautie piederumi

- Tālvačības Pults
- Baterijas: 2 x AAA
- Lietošanas instrukcija

### TV sienas stiprinājums

TV iespējams piestiprināt pie sienas, izmantojot **MX X\*X** mm (\*) VESA uzstādīšanas komplektu, kas tiek piegādāts atsevišķi. Noņemiet pamatni, kā attēlots. Uzstādiet TV, vadoties pēc komplektā iekļautās instrukcijas. Sargieties no elektrības vadiem, gāzes un ūdens caurulēm sienā. Šaubu gadījumā konsultējieties ar kvalificētu speciālistu. Skrūvju vītnes garums televizorā nedrīkst pārsniegt **X** mm (\*). Sazinieties ar veikalu, kur iegādājāties precī, attiecībā uz VESA komplekta iegādes iespējām.

(\*) *Skatiet attiecīgo papildu lappusi, lai iegūti informāciju par precīziem VESA mērījumiem un skrūvju specifikācijām.*

### Kājas pamatnes noņemšana

- Lai noņemtu pamatnes kāju, sargājiet ekrānu un noguldiet TV guļus ar ekrānu uz leju uz stabila galda ar kājas pamatni pāri malai. Izņemiet skrūves, kas pamatni notur pie televizora.

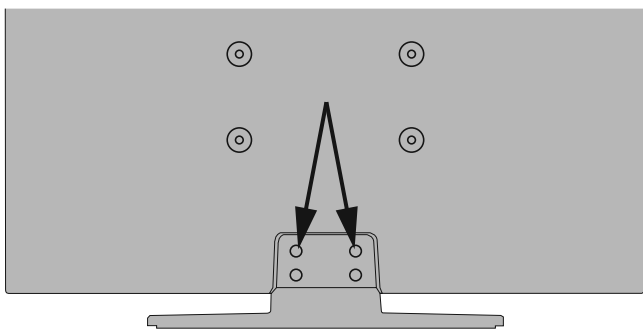

-vai-



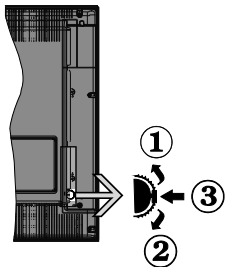

1. Uz augšu
2. Virzienā uz leju
3. Skajums/Informācija/Avota saraksta izvēle un gaidīšanas režīma ieslēgšanas slēdzis

Vadības poga ļauj jums kontrolēt TV Skajuma/Programmu/Avotu un Gaidīšanas režīma funkcijas.

**Lai mainītu skajumu:** Palieliniet skajumu, nospiežot pogu uz augšu. Samaziniet skajumu, nospiežot pogu uz leju.

**Lai mainītu kanālu:** Piespiediet slēdža vidusdaļi; ekrānā parādīsies kanāla informācijas josla. Izejiet cauri saglabātajiem kanāliem, spiežot pogu uz augšu vai uz leju.

**Lai mainītu avotu:** Divas reizes piespiediet pogas vidusdaļi (kopumā divas reizes); ekrānā parādīsies avotu saraksts. Izejiet cauri pieejamajiem avotiem, spiežot pogu uz augšu vai uz leju.

**Lai izslēgtu televizoru:** Piespiediet pogas vidusdaļu un turiet to nospiestu dažas sekundes; TV pārslēgsies gaidīšanas režīmā.

**Lai ieslēgtu TV:** Piespiediet pogas vidusdaļu, un TV ieslēgsies.

### Piezīmes

ja izslēdzat TV, šī darbību secība sākas no jauna, sākot ar skajuma noregulēšanu.

Galveno izvēlni nevar parādīt ar vadības pogām.

## Televizora lietošana, izmantojot tālvadības pultī

Nospiediet **Izvēlnes** pogu uz tālvadības pults, lai atvērtu galvenās izvēlnes ekrānu. Izmantojiet virziena pogas un **Labī** pogu, lai virzītos un veiktu iestatījumus. Nospiediet **Atpakaļ/Atgriezties** pogu vai **Izvēlnes** pogu, lai izietu no izvēlnes ekrāna.

## Ievades izvēle

Kad esat pievienojis ārējās sistēmas savam televizoram, jūs varat pārslēgties starp dažādiem ievadies avotiem. Nospiediet **Avots** pogu uz tālvadības pults atkārtoti, lai izvēlētos dažādas ievades.

## Kanālu un skaļuma maiņa

Jūs varat mainīt kanālu un noregulēt skaņu ar **Programma +/-** un **Skaļums +/-** pogu uz tālvadības pults.

## Bateriju ievietošana tālvadības pultī

Noņemiet aizmugurējās daļas vāku, lai atvērtu bateriju nodalījumu. Ievietojiet divas **AAA** baterijas. Pārliedzieties, ka (+) un (-) zīmes atbilst (ievērojiet pareizo polaritāti). Neievietojiet vienlaicīgi vecas baterijas kopā ar jaunām baterijām. Nomainiet baterijas tikai ar tāda paša veida baterijām. Uzlieciet atpakaļ vāciņu.

Ekrānā parādīsies paziņojums, kad bateriju uzlādes līmenis būs zems un jānomaina. Nemiet vērā, kad bateriju uzlādes līmenis ir zems, tālvadības pults veiktspēja var mazināties.

Baterijas nedrīkst tikt pakļautas pārmērīgi lielam karstumam, tādām kā saulesgaisma, liesmas vai tamlīdzīgi.

## Strāvas pieslēgšana

**SVARĪGI!** TV komplekts ir paredzēts pieslēgšanai **220-240 V, 50 Hz** maiņstrāvas elektrotīklam. Pēc izpakošanas ļaujiet TV sasniegt istabas temperatūru pirms tā pieslēgšanas elektropadevei. Pievienojiet strāvas kabeli pie strāvas kontaktdakšas.

## Antenas pieslēgšana

Pievienojiet antenas vai kabeļa TV kontaktdakšu pie ANETNAS IEVADES (ANT-TV) vai satelīta kontaktdakšu pie SATELĪTA IEVADES (ANT SAT), kas atrodas TV aizmugurē.

## Televizora aizmugurējā daļa

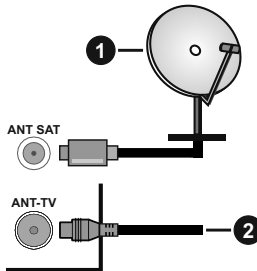

1. Satelīts
2. Antena vai kabelis



Ja vēlaties pieslēgt ierīci TV, pārliedzieties, ka gan ierīce, gan TV ir izslēgti pirms jebkāda savienojuma izveides. Pēc savienojuma izveides jūs varat ieslēgt ierīces un izmantot tās.

## Paziņojums par licenci

HDMI un High-Definition Multimedia Interface, kā arī HDMI logotips ir uzņēmuma HDMI Licensing Administrator, Inc. Amerikas Savienotajās Valstīs un citās valstīs preču zīmes un reģistrētas preču zīmes.



„Dolby”, Dolby Audio, „Dolby Vision” un dubultais „D” simbols ir „Dolby Laboratories” preču zīmes. Prece ražota zem Dolby Laboratories licences. Konfidenciali nepublicēti darbi. Autortiesības © 2013-2015 Dolby Laboratories. Visas tiesības paturētas.



YouTube un YouTube logotips ir Google Inc. preču zīmes.

Lai uzzinātu par DTS patentiem, apmeklējiet tīmekļa vietni <http://patents.dts.com>. Ražots saskaņā ar DTS Licensing Limited licenci. DTS, simbols, kā arī DTS un simbols kopā ir reģistrētas preču zīmes, un DTS TruSurround ir DTS, Inc. preču zīme. © DTS, Inc. Visas tiesības aizsargātas.



Lai uzzinātu par DTS patentiem, apmeklējiet tīmekļa vietni <http://patents.dts.com>. Ražots saskaņā ar DTS Licensing Limited licenci. DTS, DTS-HD, attiecīgais simbols, kā arī DTS vai DTS-HD kopā ar attiecīgo simbolu ir DTS, Inc. reģistrētas preču zīmes. © DTS, Inc. Visas tiesības paturētas.



The *Bluetooth*® nosaukums un logotipi ir reģistrētas preču zīmes, kas pieder Bluetooth SIG, Inc., un jebkāda to izmantošana no Vestel Elektronik Sanayi ve Ticaret A.S. Puses ir saskaņā ar licenci. Citas preču zīmes un preču nosaukumi ir to attiecīgo īpašnieku īpašums.

Šajā izstrādājumā ir ietverta tehnoloģija, uz kurām attiecas vairākas Microsoft intelektuālā īpašuma tiesības. Šīs tehnoloģijas izmantošana ārpus šī izstrādājuma ir aizliegta, izņemot gadījumus, kad ir saņemta(-s) atbilstoša(-s) Microsoft licence(-s).

Satura īpašnieki intelektuālā īpašuma, tostarp ar autortiesībām aizsargāta satura aizsargāšanai izmanto Microsoft PlayReady™ satura piekļuves tehnoloģiju. Lai piekļūtu PlayReady aizsargātam saturam un/ vai WMDRM aizsargātam saturam, šajā ierīcē tiek

izmantota PlayReady tehnoloģija. Ja ierīce pareizi neievēro satura lietošanas ierobežojumus, satura īpašnieki var pieprasīt Microsoft atsaukt iespēju ierīcī nolasīt PlayReady aizsargātu saturu. Šī atsaukšana neietekmē neaizsargāta satura vai ar citām satura piekļuves tehnoloģijām aizsargāta satura nolasīšanu. Satura īpašnieki var jums pieprasīt atjaunināt PlayReady, lai jūs varētu piekļūt to saturam. Neveicot atjaunināšanu, jūs nevarēsiet piekļūt saturam, kas pieprasa šo atjauninājumu.

“CI Plus” logotips ir CI Plus LLP preču zīme.

Šo produktu aizsargā noteiktas Microsoft Corporation intelektuālā īpašuma tiesības. Šīs tehnoloģijas izmantošana vai izplatīšana ārpus šī izstrādājuma ir aizliegta bez Microsoft vai oficiālas Microsoft filiāles licences.

Šo izstrādājumu izgatavo, izplata un garantiju nodrošina tikai “VESTEL Ticaret A.Ş.” ir aptarnaujamās jos paskirtu paslaugu veikēju. “JVC” ir “JVC KENWOOD Corporation” preču zīme, kuru šie uzņēmumi lieto saskaņā ar licenci.

# JVC

### [Eiropas Savienība]

Šie simboli norāda, ka elektrisko un elektronisko aprīkojumu, kā arī akumulatoru ar šo simbolu pēc to kalpošanas laika beigām nedrīkst izmest sadzīves atkritumos. Tā vietā šie izstrādājumi ir jānodod atbilstošos elektriskā un elektroniskā aprīkojuma kā arī akumulatoru atkārtotās pārstrādes savākšanas punktos, kur tiek nodrošināta to atbilstoša apstrāde, materiālu atgūšana un atkārtota pārstrāde saskaņā ar jūsu valstī spēkā esošo likumdošanu un Direktīvām 2012/19/EK un 2013/56/EK.

Utilizējot šos izstrādājumus pareizi, jūs palīdzat saglabāt dabas resursus un nepieļaut iespējami negatīvu ietekmi uz vidi un cilvēku veselību, kuru varētu izraisīt nepareiza šo izstrādājumu atkritumu apsaimniekošana.

Lai iegūtu plašāku informāciju par savākšanas punktiem un šo izstrādājumu atkārtotu pārstrādi, lūdzu, sazinieties ar vietējo pašvaldību, jūsu sadzīves atkritumu apsaimniekošanas uzņēmumu vai veikalu, kurā iegādājāties šo izstrādājumu.

Saskaņā ar valsts tiesību aktiem var tikt piemērots sods par neatbilstošu rīcību ar atkritumiem.

### [Biznesa lietotāji]

Ja jūs vēlaties atbrīvoties no šī izstrādājuma, lūdzu, sazinieties ar savu piegādātāju un izlasiet pirkuma līguma noteikumus un nosacījumus.

### [Ārpus Eiropas Savienības esošas valstis]

Šie simboli ir spēkā tikai Eiropas Savienībā.

Lai iegūtu informāciju par utilizāciju un atkārtotu pārstrādi, sazinieties ar vietējo pašvaldību.

Izstrādājums un iepakojums jānogādā vietējā savākšanas punktā atkārtotai pārstrādei.

Daži savākšanas punkti pieņem izstrādājumus bez maksas.

**Piezīme!** Apzīmējums Pb zem simbola uz baterijām norāda to, ka šī baterija satur svini.

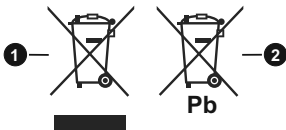

3. Preces

4. Baterija

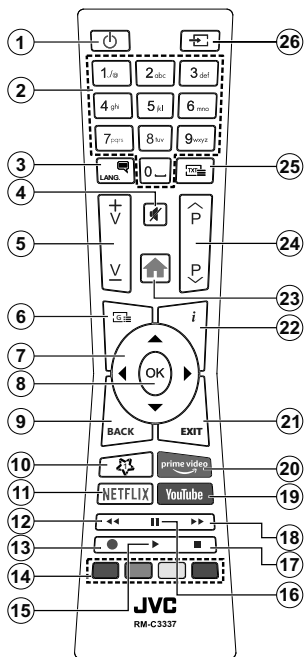

### (\*) MANA POGA 1:

Šai pogai var būt noklusējuma funkcija atkarībā no konkrētā modeļa. Tomēr jūs varat iestatīt kādu īpašu funkciju šai pogai, nospiežot un turot to nospiestu piecas sekundes, atrodoties uz vēlamā avota, kanāls vai saites. Ekrānā parādīsies apstiprinājuma ziņojums. Tagad MANA POGA 1 ir saistīta ar izvēlēto funkciju.

Ievērojiet, ja veicat sākotnējo iestatīšanu, MANA POGA 1 atgriezīsies pie tās noklusējuma funkcijas.

### Teleteksta pakalpojumi

Nospiediet **Text** pogu, lai ielietu. Nospiediet vēlreiz, lai aktivizētu sajaukuma režīmu, kas ļauj jums redzēt teleteksta lapu un TV pārraidi vienlaikus. Nospiediet vēlreiz, lai izietu. Ir pieejama teleteksta lapas daļas kļūš krāsainas un tās var izvēlēties, nospiežot krāsainos taustiņus. Ievērojiet norādījumus, kas parādās ekrānā.

### Digitālais teleteksts

Lai redzētu digitālā teleteksta informāciju, nospiediet pogu **Teksts**. Vadiet to ar krāsainajām pogām, kursorpogām un **Labi** pogu. Vadības metode var atšķirties atkarībā no digitālā teleteksta satura. Sekojiet norādījumiem, kas parādās digitālā teleteksta ekrānā. Kad ir nospiesta **Teksts** poga, TV atgriežas pie televīzijas translācijas.

- Gaidstāve:** izmanto TV ieslēgšanai un izslēgšanai
- Ciparpogas:** pārlēdz kanālu, ievada ciparu vai burtu teksta logā ekrānā.
- Valoda:** pārlēdz starp dažādiem skaņas režīmiem (analogajai televīzijai), attēlo un mainīta audio/subtitru valodu un ieslēdz vai izslēdz subtitrus (digitālajai televīzijai, ja pieejams)
- Izslēgt skaņu:** pilnībā izslēdz TV skaņu
- Skaļums +/-**
- Ceļvedis:** parāda elektronisko programmu ceļvedi
- Virzienu pogas:** nospiežot pogu pa labi vai pa kreisi, palīdz virzīties pa izvēlnē, saturu u.c. un parāda apakšlapas TEKSTA režīmā
- Labi:** apstiprina lietotāja izvēles, tur lapu (TEKSTA režīmā), atver **kanālu** izvēlni (DTV režīmā)
- Atpakaļ/Atgriezies:** atgriežas iepriekšējā ekrānā, iepriekšējā izvēlnē, atver satura lapu (TEKSTA režīmā) ātri pārlēdzas starp iepriekšējo un pašreizējo kanālu vai avotu
- Mana poga 1 (\*)**
- Netflix:** palaiž Netflix aplikāciju
- Attīt atpakaļ:** pavirza kadrs atpakaļ tādās multivīdēs kā, piemēram, filmās
- Ierakstīt:** ieraksta pārraides\*\*
- Krāsainās pogas:** levdērojiet ekrānā redzamos norādījumus attiecībā uz krāsaino pogu funkcijām
- Atskaņot:** sāk atskaņot izvēlēto multivīdi
- Pauze:** Aptur atskaņoto multivīdi, sāk laika nobīdes ierakstīšanu\*\*
- Pārtraukt:** pārtrauc atskaņojamo multivīdi
- Ātrā pārtīšana:** pavirza kadrus uz priekšu tādās multivīdēs, kā, piemēram, filmās
- YouTube:** palaiž YouTube aplikāciju
- Prime Video:** Palaiž Amazon Prime Video aplikāciju
- Iziet:** aizver un iziet no izvēlnēm un atgriežas iepriekšējā ekrānā
- Informācija:** parāda informāciju par saturu ekrānā, parāda slēpto informāciju (atklāt - TEKSTA režīmā)
- Izvēlne:** Parāda TV izvēlni.
- Programma +/-**
- Teksts:** parāda teletekstu (kad pieejams); nospiediet vēlreiz, lai uzliktu teletekstu virs parastā attēla (sajaukums)
- Avots:** parāda pieejamās apraides un satura avotus

### Vēre:

Sarkanajai, zaļajai, zilajai un dzeltenajai pogai ir vairākas funkcijas; lūdzu, rīkojieties saskaņā ar ekrānā redzamajām uzvednēm un sadaļu norādījumiem.

(\*\*) Ja šī funkcija ir pieejama jūsu TV

## Ieslēgšana/izslēgšana

### Televizora ieslēgšana

Iespraidiet barošanas vadu barošanas avotā, piemēram, sienas kontaktligzdā (220-240V maiņstrāva, 50 Hz).

Lai ieslēgtu TV no gaidīšanas režīma:

- Nospiediet pogu **Gaidīšanas režīms, Programme +/-** vai ciparpogu uz tālvadības pults.
- Piespiediet TV sānu funkciju slēdža vidusdaļu.

### Lai izslēgtu televizoru

Nospiediet pogu **Gaidīšanas režīms** uz tālvadības pults vai piespiediet TV sānu funkciju slēdža vidusdaļu un turiet to nospiestu vairākas sekundes; TV pārslēgsies gaidīšanas režīmā.

### Lai pilnībā izslēgtu televizoru, izvelciet kontaktdakšu no kontaktligzdas.

**Piezīme!** Kad TV ir pārslēgts gaidīšanas režīmā, gaidīšanas režīma gaismas diode var mirgot, norādot, ka tādas funkcijas kā meklēšana gaidīšanas režīmā, bezvadu lejupielāde vai Taimeris ir aktīvas. Gaismas diode var arī mirgot, kad ieslēdzat TV no gaidīšanas režīma.

## Sākotnējā iestatīšana

**Piezīme:** Ja veiksiet FRANSAT iestatīšanu, pirms TV ieslēgšanas TV digitālajā modulī ievietojiet FRANSAT karti (iegādājama atsevišķi).

Ieslēdzot pirmo reizi, parādās valodu izvēles ekrāns. Izvēlieties vēlamu valodu un nospiediet **Labi**. Nākamajos iestatīšanas veidņos atlasiet savas preferences, izmantojot virzienu pogas un pogu **Labi**.

Otrajā ekrānā iestatiet vēlamu valsti. Atkarībā no izvēlētas valsts šajā brīdī jums var vaicāt iestatīt un apstiprināt PIN kodu. Izvēlētais PIN nevar būt 0000. Jums tas jāievada, ja vēlāk tiek prasīts ievadīt PIN kodu kādai izvēlnes darbībai.

**Piezīme:** M7(\*) operatora veids tiks noteikts atbilstoši izvēlēm sadaļās **Valoda** un **Valsts**, ko veicāt **Sākotnējās iestatīšanas** laikā.

(\*) M7 ir digitāla satelīta pakalpojuma sniedzējs.

Nākamajā solī jūs varat aktivizēt opciju „**Veikala režīms**”. Šī opcija konfigurēs jūsu TV veikala vides iestatījumus un atkarībā no izmantotā TV modeļa ekrāna malā informācijas joslā tiks parādītas tā atbalstītās funkcijas. Šis režīms paredzēts tikai izmantošanai veikālā. **Mājas režīms** ieteicams izvēlēties izmantošanai mājās. Šī opcija būs pieejama izvēlnē **Iestatījumi>Sistēma>Vairāk**, un to pēc tam var izslēgt/ieslēgt. Veiciet atlasīto nospiediet **Labi**, lai turpinātu.

Atkarībā no TV modeļa un valsts, šajā brīdī var tikt parādīta izvēlnē **Privātuma iestatījumi**. Izmantojot šo izvēlni, jūs varat iestatīt privātuma privilēģijas. Iezīmējiet funkciju un izmantojiet kreiso un labo virzienu pogas, lai to iespējotu vai atspējotu. Pirms

jebkādu izmaiņu veikšanas izlasiet ekrānā redzamos skaidrojumus par katru iezīmēto funkciju. Lai izlasītu visu tekstu, izmantojiet **programmas +/-** pogas, ar kurām var rītināt uz augšu un uz leju. Izvēlnē **Iestatījumi>Sistēma>Privātuma iestatījumi** izvēles var mainīt jebkurā laikā arī vēlāk. Ja tiek atspējota **interneta savienojuma** opcija, tiek izlaists un netiek parādīts ekrāns **Tikla / interneta iestatījumi**. Ja Jums ir kādi jautājumi, sūdzības vai komentāri saistībā ar mūsu privātuma politiku vai tās izpildi, lūdzu, sazinieties ar mums, rakstot uz e-pastu [smarttvsecurity@vosshub.com](mailto:smarttvsecurity@vosshub.com).

Iezīmējiet **Tālāk** un nospiediet pogu **Labi** uz tālvadības pults, lai turpinātu un tiktu parādīta izvēlnē **Tikla/interneta iestatījumi**. Lūdzu, skatiet **Savienojuma** sadaļu, lai konfigurētu vadu vai bezvadu savienojumu. Ja vēlaties, lai televizors gaidīšanas režīmā patērētu mazāk elektroenerģijas, varat atspējot aktivizācijas funkciju, iestatot opciju kā „Izslēgts”. Pēc iestatīšanas iezīmējiet **Tālāk** un nospiediet pogu **Labi**.

Nākamajā ekrānā jūs varat iestatīt tos platjoslas veidus, kas tiks meklēti, iestatīt šifrēto kanālu meklēšanas un laika zonas (atkarībā no valsts atlasas) preferences. Papildus varat iestatīt iecienītāko apraides veidu. Meklēšanas procesa laikā prioritāte tiks piešķirta izvēlētajam apraides veidam, un tā kanāli tiks norādīti kanālu saraksta augšpusē. Kad esat pabeidzis, iezīmējiet **Tālāk** un nospiediet pogu **Labi**, lai turpinātu.

### Apraides izvēles veids

Lai ieslēgtu apraides meklēšanas iespēju, iezīmējiet to un nospiediet **Labi**. Tiks atļeksēta rūtiņa blakus izvēlētajai iespējai. Lai izslēgtu meklēšanas iespēju, noņemiet ķeksīti, nospiežot **Labi**, novietojot kursoru uz vēlamā apraides veida.

**Digitālā antena** Ja **D. antenas** apraides meklēšanas opcija ir ieslēgta, TV meklē digitālās virszemes apraides pēc sākotnējo iestatījumu pabeigšanas.

**Digitālais kabelis** Ja **D. kabeļa** apraides meklēšanas opcija ir ieslēgta, TV meklē digitālās kabeļtelevīzijas apraides pēc sākotnējo iestatījumu pabeigšanas. Pirms meklēšanas sākšanas parādīsies ziņojums, vaicājot, vai vēlaties sākt kabeļtelevīzijas tiklu meklēšanu. Ja izvēlaties **Jā** un nospiežat **Labi**, jūs varēsiet atlasīt **Tikls** vai iestatīt tādas vērtības kā **Frekvence**, **Tikla ID** un **Meklēšanas soli** nākamajā ekrānā. Ja izvēlaties **Nē** un nospiediet **Labi**, jūs varat iestatīt **Sājuma frekvenci**, **Beigu frekvenci** un **Meklēšanas soli** nākamajā ekrānā. Kad esat pabeidzis, iezīmējiet **Tālāk** un nospiediet pogu **Labi**, lai turpinātu.

**Piezīme:** *Meklēšanas ilgums mainīsies atkarībā no izvēlētā Meklēšanas diapazona.*

**Satelīts:** Ja ir ieslēgta apraides meklēšanas opcija **Satelīts**, pēc sākotnējo iestatījumu pabeigšanas TV meklēs digitālās satelīta apraides. Pirms satelītu meklēšanas jāiestata dažī iestatījumi. Parādīsies



izvēlne, kurā varēsiet atzīmēt sākt **M7 vai Fransat** operatora instalēšanu vai veikt standarta iestatīšanu.

Lai sāktu M7 operatora instalēšanu, iestatiet sadaļā **Instalēšanas veids** vienu no **Operators** un kā **Satelīta operatoru** norādiet attiecīgo M7 operatoru. Pēc tam izvēlieties opciju **Vēlamā meklēšana** un iestatiet **Automātiska kanālu meklēšana**, pēc tam nospiediet **Labi**, lai sāktu automātisko meklēšanu. Šīs opcijas iespējams iepriekš atlasīt atkarībā no veiktajām izvēlēm sadaļās **Valoda un Valsts**, ko veicat iepriekšējās darbības sākotnējās iestatīšanas ietvaros. Iespējams, jums vaicās izvēlēties **HD/SD** vai konkrētajai valstij atbilstošu kanālu sarakstu saskaņā ar savu M7 operatora veidu. Izvēlieties kādu no tiem un nospiediet **Labi**, lai turpinātu.

Nogaidiet, līdz meklēšana ir beigusies. Tagad saraksts ir iestatīts.

Ja M7 operatora instalēšanas laikā vēlaties izmantot no noklusējuma iestatījumiem atšķirīgus satelīta instalēšanas parametrus, atlasiet sadaļā **Vēlamā meklēšana** opciju **Manuāla kanālu meklēšana** un nospiediet pogu **Labi**, lai turpinātu. Pēc tam parādīsies izvēlne **Antenas veids**. Pēc antenas veida izvēles un vēlamā satelīta izvēles nākamajos soļos nospiediet **Labi**, lai mainītu satelīta iestatīšanas parametrus apakšizvēlnē.

Lai sāktu **Fransat** iestatīšanu, pozīcijai **Iestatīšanas veids** izvēlieties **Operators** un pozīcijai **Satelīta operators** iestatiet **Fransat operatoru**. Pēc tam nospiediet pogu **Labi**, lai sāktu **Fransat** iestatīšanu. Iespējams izvēlēties automātisku vai manuālu iestatīšanu.

Lai turpinātu, nospiediet **Labi**. Tiks veikta **Fransat** iestatīšana un kanālu saglabāšana (ja tādi ir pieejami).

Pozīcijai **Iestatīšanas veids** izvēloties **Standarta**, tiks veikta satelītu standarta iestatīšana, ļaujot jums skatīt satelītu kanālus.

Jūs varat sākt **Fransat** instalēšanu jebkurā brīdī arī vēlāk, izvēlnē atlasot **Iestatījumi>Iestatīšana>Automātiska kanālu meklēšana>Satelīts**.

Lai meklētu no M7 vai Fransat kanāliem atšķirīgus satelīta kanālus, veiciet standarta instalēšanu. Sadaļā **Iestatīšanas veids** atlasiet **Standarta** un nospiediet pogu **Labi**, lai turpinātu. Pēc tam parādīsies izvēlne **Antenas veids**.

Ir trīs antenas izvēles iespējas Jūs varat izvēlēties **Antenas veidu** kā **Tiešā, Viens satelīta kabelis** vai **DiSEqC slēdzis**, izmantojot pogu pa labi vai kreisi. Pēc antenas veida izvēles, nospiediet **Labi**, lai redzētu iespējas. Būs pieejamas iespējas **Turpināt, Retranslatora saraksts un Konfigurēt LNB**. Jūs varat mainīt retranslatora un LNB iestatījumus, izmantojot attiecīgās izvēlnes iespējas.

• **Tiešā:** Ja jums ir viens uztvērējs un tiešā satelītantena, izvēlieties šo antenas veidu. Lai turpinātu, nospiediet

**Labi**. Izvēlieties pieejamo satelītu un nospiediet **Labi**, lai meklētu pakalpojumus.

• **Viens satelīta kabelis:** Ja jums ir vairāki uztvērēji un vienkabeļa satelīta sistēma, izvēlieties šo antenas veidu. Lai turpinātu, nospiediet **Labi**. Konfigurējiet iestatījumus, sekojot norādījumiem ekrānā. Nospiediet **Labi** lai meklētu pakalpojumus.

• **DiSEqC slēdzis:** Ja jums ir vairākas satelītotelevizijas antenas un **DiSEqC slēdzis**, izvēlieties šo antenas veidu. Lai turpinātu, nospiediet **Labi**. Jūs varat iestatīt četras **DiSEqC** opcijas (ja pieejams). Nospiediet **Labi** pogu, lai meklētu pirmo satelītu sarakstā.

**Analogie:** Ja ir ieslēgta **Analogie** apraižu meklēšanas opcija, pēc cita sākotnējo iestatījumu pabeigšanas TV meklēs analogās apraides.

Tiks rādīts dialoga ekrāns ar vaicājumu aktivizēt vecāku kontroli. Izvēloties **Jā**, tiks rādītas vecāku kontroles opcijas. Konfigurējiet iestatījumus atbilstoši savām vēlmēm un pēc pabeigšanas nospiediet **Labi**. Ja nevēlaties aktivizēt vecāku kontroles ierobežojumus, izvēlieties **Nē** un nospiediet **Labi**, lai dotos tālāk.

Pēc sākotnējo iestatījumu pabeigšanas TV sāks meklēt pieejamās pārraides izvēlētajiem apraides veidiem.

Kamēr turpinās meklēšana, pašreizējie meklēšanas rezultāti tiek atļoti ekrāna apakšā. Kad visi pieejamie kanāli tiek saglabāti, ekrānā parādīsies **Kanālu** izvēlne. Jūs varat rediģēt kanālu sarakstu atbilstoši savām vēlmēm, izmantojot **Rediģēt** cilni, vai nospiešot pogu **Izvēlne**, lai izietu un skatītos TV.

Meklēšanas laikā parādīsies ziņojums, vaicājot, vai vēlaties šķīrot kanālus atbilstoši LCN(\*). Atlasiet **Jā** un nospiediet **Labi**, lai turpinātu.

(\* *LCN ir loģiskā kanālu numura sistēma, kas sarindo pieejamos kanālus pēc atpazīstamas kanālu numuru secības (ja pieejams).*

#### **Piezīmes:**

*Lai meklētu M7 kanālus pēc sākotnējās iestatīšanas, atkārtojiet sākotnējo iestatīšanu. Vai arī nospiediet pogu **Izvēlne** un atveriet izvēlni **Iestatījumi>Iestatīšana>Automātiska kanālu meklēšana>Satelīts**. Pēc tam veiciet tās pašas darbības, kas norādītas iepriekš sadaļā par satelītu.*

*Neizslēdziet TV, kamēr notiek sākotnējā iestatīšana. Nemiet vērā, ka dažas iespējas var nebūt pieejamas atkarībā no valsts izvēles.*

#### **Satelīta kanālu tabulas funkciju izmantošana**

Jūs varat veikt šīs darbības, izmantojot izvēlni **Iestatījumi>Iestatīšana > Satelīta iestatījumi>Satelīta kanālu tabula**. Tur ir pieejamas divas iespējas attiecībā uz šo funkciju.

Jūs varat lejupielādēt vai augšupielādēt satelīta kanālu tabulas datus. Lai veiktu šīs funkcijas, USB ierīcei jābūt pievienotai televizoram.

Jūs varēsiet augšupielādēt TV pašreizējos pakalpojumus un saistītos satelītus un retranslatorus USB ierīcē.

USB ierīcē varēsiet lejupielādēt televizorā vienu no USB ierīcē saglabātiem satelīta kanālu tabulas failiem.

Kad izvēlaties vienu no šiem failiem, visi pakalpojumi un saistītie satelīti un retranslatori no izvēlētajā faila tiks saglabāti televizorā. Ja ir instalēti kādi zemes, kabeļa un/vai analogie pakalpojumi, tie tiks saglabāti un tikai satelīta pakalpojumi tiks dzēsti.

Pēc tam pārbaudiet savus antenas iestatījumus un veiciet izmaiņas, ja nepieciešams. Ja antenas iestatījumi nebūs pareizi konfigurēti, var parādīties kļūdas ziņojums "**Nav signāla**".

## E-lietošanas instrukcija

Norādījumus par sava TV funkcijām varat atrast E-lietošanas instrukcijā.

Lai piekļūtu e-rokasgrāmatai, ieejiet **Iestatījumu** izvēlnē, izvēlieties **Rokasgrāmatas** un nospiediet **Labi**. Ātrai e-rokasgrāmatas piekļuvei, nospiediet Izvēlne pogu un pēc tam **Informācija** pogu.

Izmantojot virziena pogas, izvēlieties vēlamo kategoriju. Katrā kategorijā ir dažādas tēmas. Izvēlieties tēmu un nospiediet **Labi**, lai lasītu norādījumus.

Lai aizvērtu E-lietošanas instrukcijas ekrānu, nospiediet pogu **Iziet** vai **Izvēlne**.

**Piezīme:** atkarībā no modeļa jūsu TV var neatbalstīt šo funkciju. E-lietošanas instrukcijas saturs var atšķirties dažādiem modeļiem.

## Savienojums

### Vadu savienojums

#### Pieslēgšana vadu tīklam

- Jums jābūt modenam/rūterim, kas pieslēgts aktīvam platjoslas savienojumam.
- Pieslēdziet savu TV modema/rūterim ar Ethernet kabeli. TV aizmugurē (mugurpusē) ir LAN pieslēgvietā.

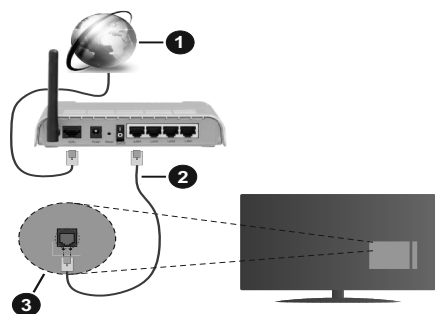

1. Platjoslas ISP savienojums
2. LAN (Ethernet) kabelis

### 3. LAN ievade TV aizmugurē

**Lai konfigurētu bezvadu iestatījumus, skatiet Tīkla sadaļu Iestatījumu izvēlnē.**

- Atkarībā no tīkla konfigurācijas jums varētu būt iespēja pievienot TV savam LAN tīklam. Šādā gadījumā izmantojiet Ethernet vadu, lai pa tiešo pieslēgtu TV tīkla sienas ligzdai.

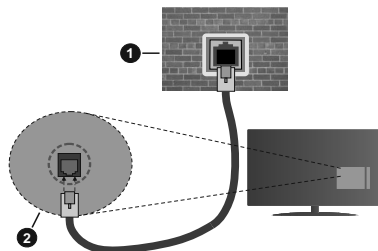

1. Tīkla sienas kontaktligzda
2. LAN ievade TV aizmugurē

#### Vadu ierīces iestatījumu konfigurēšana

##### Tīkla veids

**Tīkla veids** var izvēlēties kādu no šiem statusiem – **Vadu ierīce**, **Bezvadu ierīce** vai **Atspējots** —, vadoties pēc aktīvā TV savienojuma. Izvēlieties **Vadu ierīce**, ja savienojumam izmantojat Ethernet tīklu.

##### Interneta ātruma tests

Izvēlieties **interneta ātruma testu** un nospiediet pogu **Labi**. TV pārbaudīs interneta pieslēguma joslas platumu un parādīs rezultātu, kad tas ir pabeigts.

##### Uzlabotie iestatījumi

Izvēlieties **Uzlabotie iestatījumi** un nospiediet pogu **Labi**. Nākamajā ekrānā jūs varat mainīt TV IP un DNS iestatījumus. Izvēlieties vēlamo un nospiediet kreiso vai labo pogu, lai mainītu iestatījumu no **automātiskā** uz **manuālo**. Tagad jūs varat ievadīt **manuālo IP** un/vai **manuālo DNS** vērtības. Izvēlieties attiecīgo vienumu nolaižamajā izvēlnē, un ievadiet jaunās vērtības, izmantojot ciparu pogas uz tālvadības pults. Izvēlieties **Saglabāt** un nospiediet pogu **Labi**, lai saglabātu iestatījumus, kad tie ir pabeigti.

### Bezvadu savienojums (pēc izvēles)

#### Pieslēgšana bezvadu tīklam

TV nevar pievienot tīkliem ar slēptu SSID. Lai padarītu sava modema SSID redzamu, jums jāmaina SSID iestatījumi, izmantojot modema programmatūru.

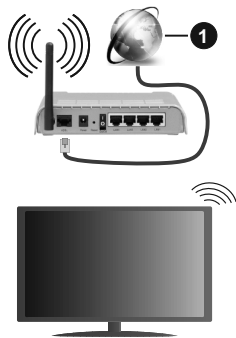

## 1. Platjoslas ISP savienojums

### Bezvadu ierīces iestatījumu konfigurēšana

Atveriet **Tīkla** izvēlni un izvēlieties **Tīkla veidu** kā **Bezvadu ierīce**, lai sāktu savienošanas procesu.

Izvēlieties **Meklēt bezvadu tīklus** iespēju un nospiediet **Labī**, lai sāktu meklēt pieejamos bezvadu tīklus. Tiks uzskaitīti visi atrastie tīkli. Izvēlieties savu tīklu no saraksta un nospiediet **Labī**, lai savienotos.

**Piezīme:** Ja modems atbalsta *N* režīmu, jums jāizvēlas *N* režīma iestatījumi.

Ja izvēlētais tīkls ir aizsargāts ar paroli, lūdzu, ievadiet pareizo paroli, izmantojot virtuālo tastatūru. Jūs varat izmantot šo tastatūru ar virzienu pogām un **Labī** pogu uz tālvadības pults.

Nogaidiet, līdz ekrānā parādās IP adrese.

Tas nozīmē, ka tagad savienojums ir izveidots. Lai pārtrauktu savienojumu ar bezvadu tīklu, izvēlieties **Tīkla veids** un nospiediet pogas pa kreisi vai pa labi, lai iestatītu kā **Atspējots**.

Ja maršrutētājam ir WPS, varat izveidot savienojumu tieši ar maršrutētāju, bez nepieciešamības vispirms ievadīt paroli vai pievienot tīklam. Izvēlieties **Nospiediet WPS uz WIFI maršrutētāja** opciju un nospiediet **Labī**. Dodieties pie sava modema/maršrutētāja ierīces un, lai izveidotu savienojumu, nospiediet uz tās WPS pogu. Jūs redzēsiet savienojuma apstiprinājumu savā TV, tiklīdz ierīces būs sapārotas. Izvēlieties **Labī**, lai turpinātu. Nav nepieciešama nekāda tālāka konfigurācija.

Izvēlieties **Interneta ātruma tests** un nospiediet pogu **Labī**, lai pārbaudītu sava interneta pieslēguma ātrumu. Izvēlieties **Uzlabotie iestatījumi** un nospiediet pogu **Labī**, lai atvērtu uzlaboto iestatījumu izvēlni. Izmantojiet virzienu pogas, lai iestatītu vērtību. Izvēlieties **Saglabāt** un nospiediet pogu **Labī**, lai saglabātu iestatījumus, kad tie ir pabeigti.

## Cita informācija

Tīks parādīts savienojuma statuss kā **Pieslēgts** vai **Nepieslēgts** un pašreizējā IP adrese, ja ir izveidots savienojums.

### Savienojuma izveide ar mobilo ierīci, izmantojot WLAN

Ja jūsu mobilajam tālrunim ir WLAN funkcija, jūs varat pieslēgt to savam TV, lai piekļūtu sava tālruna saturam. Tādēļ jūsu mobilajam tālrunim jābūt atbilstošai kopīgošanai programmatūrai.

Savienojiet savu TV ar rūteri, ievērojot iepriekšējās sadaļās minētās darbības.

Pēc tam savienojiet savu mobilo ierīci ar rūteri un aktivizējiet kopīgošanas programmatūru savā mobilajā ierīcī. Tad izvēlieties failus, ko vēlaties kopīgot ar savu TV.

Ja savienojums ir izveidots pareizi, jūs varat piekļūt savā mobilajā ierīcē kopīgajiem failiem, izmantojot TV AVS (Audio un video kopīgošanas) funkciju.

Izvēlieties **AVS** iespēju **Avotu** izvēlnē un nospiediet **Labī**, pieejamās multivides servera ierīces tīklā tiks attēlotas. Izvēlieties savu mobilo ierīci un nospiediet **Labī** pogu, lai turpinātu.

Ja pieejams, jūs no sava mobilā tālruna lietojumprogrammu nodrošinātāja servera varat lejupielādēt virtuālās tālvadības pults lietojumprogrammu.

**Piezīme!** Šo funkciju var neatbalstīt dažas mobilās ierīces.

### Aktivizācija (pēc izvēles)

Aktivizācija lokālajā tīklā (Wake-on-LAN, WoL) un aktivizācija bezvadu lokālajā tīklā (Wake-on-Wireless LAN, WoWLAN) ir tīklu standarti, kas ļauj ierīcei ieslēgties vai pamodināt to attālināti ar tīkla ziņojuma palīdzību. Programma, ko izpilda ar tālvadības ierīces palīdzību, kas savienota ar to pašu lokālo tīklu, piemēram, viedtālruni, nosūta ziņojumu uz ierīci.

Jūsu televizors ir saderīgs ar funkciju WOL un WoWLAN. Šo funkciju var atspējot sākotnējās iestatīšanas laikā. Lai iespējotu šo funkciju, iestatiet **Tīkla** izvēlnē **Aktivizācijas** opciju, izvēloties kā **ieslēgts**. Gan ierīcei, no kuras uz televizoru tiks nosūtīts tīkla ziņojums, gan arī televizoram ir jābūt savienotiem vienā tīklā. Aktivizācijas funkcija tiek atbalstīta tikai Android OS ierīcēs, izmantojot tikai Youtube un Netflix lietotnes.

Lai izmantotu šo funkciju, vismaz vienu reizi, kamēr televizors ir ieslēgts, jābūt izveidotam savienojam ar televizoru un tālvadības pulti. Ja televizors tiek izslēgts, savienojums ir jāatjauno nākamajā reizē, ieslēdzot televizoru. Pretējā gadījumā šī funkcija nebūs pieejama. Tas neattiecas uz gadījumiem, kad televizors tiek pārslēgts gaidīšanas režīmā.

Ja vēlaties, lai televizors gaidīšanas režīmā patērētu mazāk elektroenerģijas, varat atspējot šo funkciju, iestatot opciju **Aktivizācija kā Izslēgts**.

### Bezvadu attēlošana (pēc izvēles)

Bezvada attēlošana ir video un skaņas saturs straumēšanas standarts. Šī funkcija nodrošina iespēju izmantot T kā bezvada attēlošanas ierīci.

### Izmantošana ar mobilām ierīcēm

Ir dažādi standarti, kas ļauj kopīgot ekrānus, tostarp grafisku, video un skaņas saturu starp jūsu mobilo ierīci un TV.

Ja TV nav integrētas WLAN funkcijas, vispirms pievienojiet televizoram bezvadu USB sargspraudni.

Pēc tam nospiediet **Avots** pogu uz tālvadības pults un pārslēdzieties uz **Bezvada attēlošanas** avotu.

Parādās ekrāns, norādot, ka TV ir gatavs savienojumam.

Atveriet kopīgošanas aplikāciju savā mobilajā ierīcē. Šīs aplikācijas ir nodēvētas atšķirīgi katram izstrādātājam, skatiet savas mobilās ierīces lietošanas pamācību sīkākai informācijai.

Meklējiet ierīces. Pēc TV izvēles un pievienošanas jūsu ierīces ekrānā parādīsies TV ekrānā.

***Piezīme!** šo funkciju var izmantot tikai tad, ja mobilā ierīce atbalsta šo funkciju. Ja rodas problēmas saistībā ar savienojumu, pārbaudiet, vai izmantotās operētājsistēmas versija atbalsta šo funkciju. Iespējams, ka pastāv nesaderības problēmas ar operētājsistēmas versijām, kuras tika izlaistas pēc šī televizora izgatavošanas. Meklēšanas un savienošanas process atšķiras atkarībā no izmantotās programmas.*

### Bluetooth ierīču pieslēgšana (pēc izvēles)

Jūsu TV atbalsta Bluetooth bezvadu savienojuma tehnoloģiju pievienošanu. Sapārošana ir nepieciešama pirms Bluetooth ierīces izmantošanas kopā ar TV. Jums jāveic šādas darbības, lai sapārotu savu ierīci ar TV:

- iestatīt ierīci sapārošanas režīmā
- sāciet ierīces meklēšanu televizorā

***Piezīme!** skatiet Bluetooth ierīces lietošanas instrukciju, lai uzzinātu, kā iestatīt ierīci sapārošanas režīmā.*

Audioierīcēm ir jāizmanto **Bluetooth** opcija izvēlnē **Iestatījumi>Skaņa**, tālvadības kontrolleriem — **viedās tālvadības** opcija izvēlnē **Iestatījumi>Sistēma>Vairāk**. Izvēlieties izvēlnes opciju un nospiediet **Labi** pogu, lai atvērtu attiecīgo izvēlni. Izmantojot šo izvēlni, jūs varat atrast un pievienot ierīces, kas izmanto Bluetooth bezvadu tehnoloģiju, un sākt tās lietot. Sekojiet norādījumiem ekrānā.

### Audio video kopīgošana tīkla pakalpojuma izmantošana

Audio video kopīgošana funkcija ir standarts, kas atvieglo digitālās elektronikas skatīšanās procesu un padara to lietošanu mājas tīklā ērtāku.

Šis standarts ļauj jums skatīties un atvērt attēlu, mūzikas un video failus multivides serverī, kas pieslēgts mājas tīklam.

#### 1. Servera programmatūras instalēšana

Audio video koplietošanas funkciju nevar izmantot, ja servera programma nav instalēta datorā vai ja nepieciešamā multivides servera programmatūra nav instalēta palīgierīcē. Aprikojiet savu datoru ar atbilstošu servera programmu.

#### 2. Pieslēgties vadu vai bezvadu tīklam

Lai iegūtu detalizētu konfigurācijas informāciju, skatiet nodaļas par **vadu/bezvadu savienojamību**.

#### 3. Iespējotiet Audio un video kopīgošanu

**Ieejiet Iestatījumi>Sistēma>Vairāk izvēlnē un iespējotiet AVK iespēju.**

#### 4. Kopīgotu failu atvēršana ar multivides pārlūku

Izvēlējiet **AVK** iespēju **Avotu** izvēlnē, izmantojot virzienu pogas, un nospiediet **Labi**. Tiks parādītas pieejamās multivides servera ierīces tīklā. Izvēlieties vienu un nospiediet **Labi**, lai turpinātu. Tad parādīsies multivides pārlūks.

### DVB funkcionalitātes informācija

Šis DVB uztvērējs ir piemērots izmantošanai tikai tajā valstī, kurai tas tika plānots.

Kaut arī šis DVB uztvērējs atbilst jaunākajām DVB specifikācijām ražošanas brīdī, mēs nevaram garantēt saderību ar turpmākām DVB pārraidēm pārraides signālu un tehnoloģiju izmaiņu dēļ.

Dažas digitālās televīzijas funkcijas var nebūt pieejamas visās valstīs.

Mēs ar vien cenšamies uzlabot savus izstrādājumus, tādēļ to specifikācijas var mainīties bez iepriekšēja brīdinājuma.

Lai noskaidrotu, kur iegādāties aksesuārus, lūdz, sazinieties ar veikal, kur iegādājāties konkrēto aprīkojumu.

## Почитуван кориснику,

Овој уред е во склад со валидните европски директиви и стандарди кои се однесуваат на електромагнетска компатибилност и електрична безбедност.

Европски претставник на производителот е:

Vestel Germany GmbH

Parkring 6

85748 Garching b.München

Germany

## Содржина

Почитуван кориснику, .....	1
Безбедносни информации .....	2
Ознаки на производот .....	2
Додатоци достапни .....	3
Инструкции за поставување на сид (Во зависност од моделот) .....	4
Контролни копчиња на ТВ и нивни операции .....	5
Ставање батерии во далчинскиот управувач .....	5
Приклучување на струја .....	5
Поврзување на антена .....	5
Нотификација за лиценцирање .....	6
Информации за отстранување .....	7
Далечински управувач .....	8
Вклучено/исклучено .....	9
Прво инсталирање .....	9
Користење на одликата Табела на сателитски канали .....	11
Е-прирачник .....	11
Поврзување .....	11
Поврзување со жица .....	11
Безжично поврзување (по избор) .....	12
Wake ON (по избор) .....	13
Безжичен дисплеј (по избор) .....	13
Поврзување уреди Bluetooth (по избор) .....	13
Користење на мрежната услугата аудио-видео споделување .....	14
Информации за функционалноста на DVB .....	14

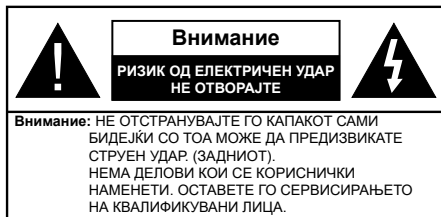

При екстремни метеоролошки услови (бура, грмотевници) и при долги периоди на некористење (годишен одмор), исклучете го телевизорот од струјното коло.

ТВ-уредот се исклучува од напојувањето преку приклучокот и затоа тој мора секогаш да е достапен. Ако ТВ-уредот не се исклучи од струјното коло, уредот ќе продолжи да влече електрична енергија иако ТВ-уредот се наоѓа во режим на мирување или е исклучен.

**Забелешка:** Следете ги инструкциите на екран за ракување со односните одлики.

**ВАЖНО - Ве молиме целосно да ги прочитате овие инструкции пред да инсталирате или да управувате со телевизорот.**

**⚠ ПРЕДУПРЕДУВАЊЕ:** Овој уред е наменет да го користат лица (како и деца) кои се способни/искусни да управуваат со таков уред без надзор, освен ако не се негледувани или им се даваат упатства во врска со користењето на уредот од лица кое се грижи за нивната безбедност.

- Користете го овој ТВ-уред на надморска висина помала од 2000 метри, на суви локации и во региони со умерена или тропска клима.
- ТВ-уредот е наменет за користење во домаќинства или за слична општа употреба, но може да се користи и во јавни места.
- За вентилирање, оставете најмалку 5 см слободен простор околу ТВ-уредот.
- Вентилацијата не смее да биде попречена со покривање на вентилациските отвори со предмети, како на пример весници, покривки, завеси итн.
- Струјниот кабел треба да биде лесно достапен. Немојте врз кабелот да го ставате уредот, некој дел од мебелот итн. Оштетен кабел/утикач за напојување може да предизвика пожар или струен удар. Ракувајте го кабелот за неговиот приклучок, немојте да го исклучувате со директно тргање на самиот кабел. Никогаш немојте да го факате кабелот и приклучокот со влажни раце, бидејќи тоа може да предизвика краток спој или струен удар. Никогаш не врзувајте го кабелот во јазол и не врзувајте го со други кабли. Кога ќе се оштети, треба да се замени од страна на квалификувана личност.

- Не изложувајте го ТВ-уредот на капење или прскање на течности и не ставајте предмети полни со течност, како што се вазни, шолји итн. на или врз ТВ-уредот (на пример полици врз уредот).
- Не изложувајте го ТВ-уредот на директна сончева светлина или не ставајте отворен оган, како запалени свеќи врз или близу до ТВ-уредот.
- Не ставајте извори на топлина, електрични грејачи, радиојатори итн. до ТВ-уредот.
- Не ставајте го ТВ-уредот на подот и на навалени површини.
- За да не дојде до гушење, држете ги пластичните кеси подалеку од бебињата, децата и домашните животни.
- Внимателно прикачете го држачот на ТВ-уредот. Ако држачот ви е доставен со шрафови, зацврстете ги шрафовите силно за да не се преврти ТВ-уредот. Не стегајте ги премногу шрафовите и монтирајте ги правилно гумите на држачот.
- Не фрлајте ги батериите во оган или со опасни или запалливи материјали.

**ПРЕДУПРЕДУВАЊЕ** - Батериите не треба да се изложуваат на висока топлина како на пример на сонце, оган или спл.

**ПРЕДУПРЕДУВАЊЕ** - Прекумерното пуштање на звук од слушалките може да доведе до губење на слухот.

**ПРЕД СЕ, НИКОГАШ** не дозволувајте некому, особено не на деца, да го турне или да го удри екранот, да стави нешто во дупките, процепите или другите отвори, во зависност од случајот.

Внимание	Сериозна повреда или ризик од смрт
Ризик од електричен удар	Ризик од опасен напон
Одржување	Важна компонента на одржувањето

**Ознаки на производот**

Следниве симболи се користат **на производот** како ознаки за ограничувањата и мерките на претпазливост и упатствата за безбедност. Секое објаснување треба да се почитува ако производот има само соодветни упатства. Забележете ги тие информации од безбедносни причини.

**Опрема од класа II:** Овој уред е дизајниран така што не му треба безбедна врска со приземјување.

**Опасен жив терминал:** Под нормални услови на работење, обележаниот терминал е опасен кога е жив/обележаните терминали се опасни кога се живи.

**Внимание, видете ги упатствата за користење:** Обележаната област користи/

обележаните области користат заменливи копчести батерији.



**Ласерски производ од класа 1:** Производ содржи ласерски извор од класа 1 што е безбеден под разумно предвидливи

услови на работење.

#### ПРЕДУПРЕДУВАЊЕ:

**НЕМОЈТЕ ДА ЈА ГОЛТАТЕ БАТЕРИЈАТА, ОПАСНОСТ ОД ХЕМИСКИ ИЗГОРЕНИЦИ**

Производот или придружните елементи доставени со овој производ може да содржат копчеста батерија. Ако оваа батерија се голтне, може да предизвика тешки внатрешни изгореници во рок од само 2 часа и може да доведе до смрт.

Држете ги новите и старите батерији подалеку од децата.

Ако одделот за батерија не се затвора сигурно, престанете со употребата на производот и држете го подалеку од децата.

Ако мислите дека батериите можеби се проголтани или поставени во некој дел од телото, веднаш побарајте медицинска помош.

Никогаш не ставајте телевизиски уред на нестабилни или навални локации. Телевизискиот уред може да падне и да предизвика лична повреда или смрт. Многу повреди, особено кај децата, можат да се избегнат со едноставни мерки на претпазливост, како на пример;

- Користење ормани или држачи препорачани од производителот на телевизискиот уред.
- Користење мебел што може безбедно да го држи телевизискиот уред.
- Обезбедување дека телевизискиот уред не виси на работ на мебелот на кој е поставен.
- Не поставувајте го телевизискиот уред на висок мебел (на пример, витрини или полица) без да го прицврстите и мебелот телевизискиот уред соодветно.
- Не ставајте го телевизорот на текстил или други материјали меѓу телевизорот и поддржувачкиот мебел.
- Образување на децата за опасностите од качување на мебел за да го дофатат телевизискиот уред или неговите команди. Ако го задржувате и го преместувате телевизискиот уред што веќе го имате, применете ги истите одредби од погоре.

Уредот што е поврзан на заштитно заземјување на инсталацијата во објектот со директно приклучување на напојувањето или преку други апарати што се

приклучени на заштитно заземјување – како и на систем за телевизиска дистрибуција со помош на коаксијален кабел, можат во некои услови да претставуваат опасност од пожар. Поврзувањето на кабелски дистрибуциски систем треба да биде направено преку уред што обезбедува електрична изолација под одреден опсег на фреквенција (галванска изолација).

#### ПРЕДУПРЕДУВАЊЕ ЗА ЗАКАЧУВАЊЕ НА СИД

- Прочитајте ги упатствата пред да го закачите ТВ-уредот на сид.
- Комплетот за закачување на сид не е задолжителен. Можете да го добиете од вашиот локален продавач, ако не е доставен со ТВ-уредот.
- Не инсталирајте го ТВ-уредот на плафоното или на навален сид.
- Користете ги конкретните шрафови и други додатоци за закачување на сид.
- Прицврстете ги силно шрафовите за закачување на сид за да не падне ТВ-уредот. Не стегајте ги пресилно шрафовите.

#### ПРЕДУПРЕДУВАЊЕ

За да се спречи пожар, никогаш не поставувајте никакви свеќи или отворен пламен врз или во близина на телевизорот.



#### Додатоци достапни

- Далечински управувач
- Батерији: 2 x AAA
- Упатство

### **Поставување на телевизорот на сид**

Телевизорот може да се постави на сид користејќи го комплетот за монтирање (\*)VESA  $M \times X \times X$  mm кој се доставува одделно. Отстранете ја потпората на базата како што е покажано. Монтирајте го телевизорот според инструкциите доставени со комплетот. Внимавајте на електрични кабли, цевки за гас и цевки за вода кои може да се наоѓаат во сидот. Доколку се двоумите, јавете се на обучен инсталатор. Должината на навојот на шрафот не смее да влезе повеќе од  $X$  mm (\*)во телевизорот. За да дознаете каде можете да го купите VESA комплетот, контактирајте ја продавницата од каде што сте го купиле телевизорот.

(\*) Видете ја соодветната дополнителна страница за прецизни мерки VESA и спецификации за наертките.

### **Отстранување на потпората на основата**

- За да ја извадите потпората на основата, заштитете го екранот и поставете го телевизорот со лицето надолу на стабилна маса, а основата да биде над работ. Извадете ги шрафовите кои го прицврстуваат постолјето на телевизорот.

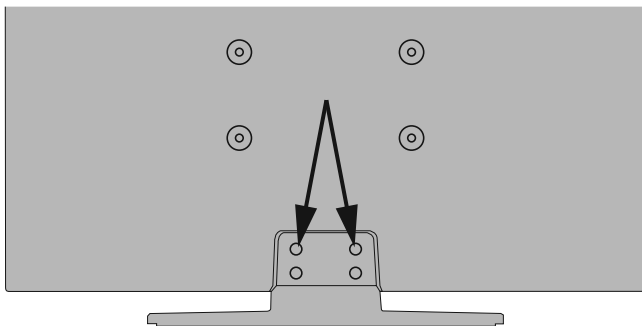

-или-





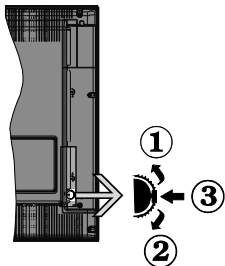

1. Насока нагоре
2. Насока надолу
3. Прекинувач Јачина на звук/избор на извор/приправност-вклучено

Контролниот прекинувач овозможува да се контролира јачината на звукот/програмата/изворот и функциите за мирување и за вклучување на ТВ-уредот.

**За да ја смените јачината на звукот:** Притиснете го копчето „нагоре“ за да ја зголемите јачината на звукот. Притиснете го копчето „надолу“ за да ја зголемите јачината на звукот.

**За да го смените каналот:** Притиснете го копчето во средина, на екранот ќе се појави банерот со информации. Притискајќи ги копчињата „нагоре“ или „надолу“, движете се низ зачуваните канали

**За да ја смените изворот:** Двапати притиснете ја средината на копчето (за втор пат вкупно), на екранот ќе се појави листата со извори. Притискајќи ги копчињата „нагоре“ или „надолу“, движете се низ достапните извори

**Исклучување на ТВ-уредот:** Притиснете ја средината од копчето и држете неколку секунди, ТВ-уредот ќе влезе во режим на мирување.

**За да го вклучите ТВ-уредот;** Притиснете ги командите во средина, ќе се вклучи ТВ-уредот.

### Забелешки:

*Доколку го исклучите телевизорот, циклусот почнува одново со поставките на звукот.*

*ОСД на главното мени не може да се прикаже со контролните копчиња.*

## Ракување со далечинскиот управувач

Притиснете на копчето **MENU** на далечинскиот управувач за да се прикаже екранот на главното мени. Користете ги копчињата за насоки и копчето **OK** за навигирање и за поставување. Притиснете на копчето **Return/Back** или **MENU** за да излезете од екран со мени.

## Избор на влез

Штом ќе поврзете надворешни системи на ТВ-уредот, може да се префрлувате на различни извори на влезови. Притискајте го копчето **SOURCE** на далечинскиот управувач последователно за да изберете различни извори.

## Менување канали и јачина на звук

Можете да го смените каналот и да го прилагодите звукот со копчињата **Program+/-** и **Volume +/-** на далечинскиот управувач.

## Ставање батерии во далечинскиот управувач

Отстранете го задниот капак за да го отворите одделот за батерии. Вметнете две батерии **AAA**. Проверете дали знаците (+) и (-) се поклопуваат (внимавајте на поларитетот). Не користете стари и нови батерии истовремено. Заменете ги само со ист или истоветен тип. Вратете го капакот.

Ќе се прикаже порака на екранот кога батериите се истрошени и мора да се заменат. Имајте предвид дека кога батериите се при крај, тоа може да влијае врз работењето на далечинскиот управувач.

Батериите не треба да се изложуваат на висока топлина како на пример на сонце, оган или сл.

## Приклучување на струја

**ВАЖНО!** Телевизорот е направен за да работи на приклучок од 220-240V AC, 50 Hz. По отпакувањето, дозволете му на телевизорот да ја достигне температурата на околината пред да го вклучите в струја. Приклучете го кабелот за напојување во штекер за струја.

## Поврзување на антена

Поврзете го приклучокот „антена“ или „кабелска ТВ“ во **АНТЕНСКИ ВЛЕЗ (ANT)** отворот или сателитскиот приклучок во **САТЕЛИТСКИ ВЛЕЗ (ANT SAT)** кои се наоѓаат на задната страна на телевизорот.

## ЗАДНИОТ ДЕЛ ОД ТВ-УРЕДОТ

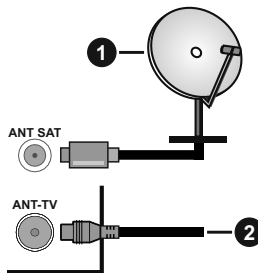

1. Сателит
2. Антена или кабел



Ако сакате да поврзете некој уред на ТВ, тогаш треба да ги исклучите обата, уредот и ТВ, пред да ги поврзете. По воспоставувањето на врската, можете повторно да ги вклучите и да ги користите.

## Нотификација за лиценцирање

Условите за HDMI и High-Definition Multimedia Interface, и HDMI логото се заштитни знаци или регистрирани заштитни знаци на HDMI Licensing LLC во САД и други земји.



Dolby, Dolby Vision, Dolby Audio и симболот двојно D се заштитни знаци на Dolby Laboratories. Произведено според лиценцата на Dolby Laboratories. Доверливи необјавени дела. Copyright © 2013-2015 Dolby Laboratories. Сите права се задржани.



„YouTube и логото YouTube се заштитни знаци на Google Inc.“

За патенти DTS, видете <http://patents.dts.com>. Произведено под лиценца од „Ди-Ти-Ес лајсенсинг лимитед“. DTS, the Symbol, & DTS и Symbol заедно, се регистрирани трговски марки, и DTS TruSurround е трговска марка на DTS, Inc. © DTS, Inc. Сите права се задржани.



За патенти DTS, видете <http://patents.dts.com>. Произведено под лиценца од „Ди-Ти-Ес лајсенсинг лимитед“. DTS, DTS-HD, симболот, & DTS или DTS-HD и симболот заедно се регистрирани трговски марки на DTS, Inc. © DTS, Inc. Сите права се задржани.



Зборот, знакот и логото Bluetooth® се заштитени трговски знаци во сопственост на Bluetooth SIG, Inc. и секоја употреба на овие знаци од Vestel Elektronik Sanayi ve Ticaret A.S. е под лиценца. Останатите трговски знаци и имиња се во сопственост на соодветните сопственици.

Овој производ содржи технологија која е предмет на определени права на интелектуална сопственост на Microsoft. Користењето или дистрибуирањето

на оваа технологија надвор од овој производ е забрането ако немате соодветна лиценца/соодветни лиценци од Microsoft.

Сопствениците на содржината користат технологија за пристап на содржината Microsoft PlayReady™ за да ги заштитат своите авторски права, вклучувајќи содржина заштитена со авторски права. Овој уред користи технологија PlayReady за да пристапи до PlayReady-заштитена содржина и/или WMDRM-заштитена содржина. Ако уредот не успее правилно да ги спроведе органичувањата за користењето на содржината, сопствениците на содржината може да побараат Microsoft да ја повлече способноста на уредот да консумира PlayReady-заштитена содржина. Повлекувањето не треба да влијае врз незаштитената содржина или содржината заштитена од други технологии за пристап на содржината. Сопствениците на содржината може да побараат од вас да го надоградите PlayReady за да пристапите до нивната содржина. Ако одбиете ажурирање, нема да можете да пристапите до содржина која ѝ треба надградбата.

Логото „CI Plus“ е заштитен знак на CI Plus LLP.

Овој производ е заштитен од одредени права на интелектуална сопственост на Microsoft Corporation. Користењето или дистрибуирањето на оваа технологија надвор од овој производ е забрането без лиценца на Microsoft или на овластена поддржница Microsoft.

„Производот е произведен, дистрибуиран и загарантиран ексклузивно од VESTEL Ticaret A.Ş и сервисиран од неговите назначени даватели на услуги. „JVC“ е заштитен знак на JVC KENWOOD Corporation, користен од тие компании под лиценца.“



### [Европска Унија]

Овие симболи покажуваат дека електричната и електронската опрема како и батеријата со овие симболи не треба да се фрлаат со нормално домашно губре. Наместо тоа, производот треба да се предаде на соодветниот центар за собирање на електрична и електронска опрема и батерии за соодветна обработка, поправка и рециклирање според вашата државна легислатива и Директивата 2012/19/ЕС и 2013/56/ЕС.

Со правилно фрлање на овие производи, помагате да се зачуваат природни богатства и ќе помогнете да се спречат потенцијалните негативни ефекти врз околината и човечкото здравје кои во спротивно би настанале при неправилно ракување со отпадот од овие производи.

За подетални информации околу рециклирањето на овој продукт, Ве молиме да ги контактирате локалните власти, службата за одстранување на домашниот отпад или продавницата каде сте го купиле производот.

За неправилно фрлање на ова губре можно е да се применливи казни, во согласност со националната легислатива.

### [Бизнис корисници]

Ако го фрлате овој производ, стапете во контакт со вашиот доставувач и проверете ги условите на купопродажниот договор.

### [Останати земји надвор од Европската унија]

Овие симболи важат само за Европска унија.

Поврзете се со локалните власти за да дознаете за правилно фрлање и рециклирање.

Производот и пакувањето треба да се однесе во вашиот локален пункт за рециклирање.

Некои собирни центри примаат производи без надомест.

**Забелешка:** Знакот Pb под симболот за батерии покажува дека оваа батерија содржи олово.

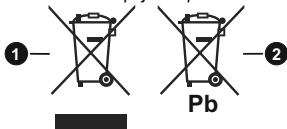

1. Производи
2. Батерија

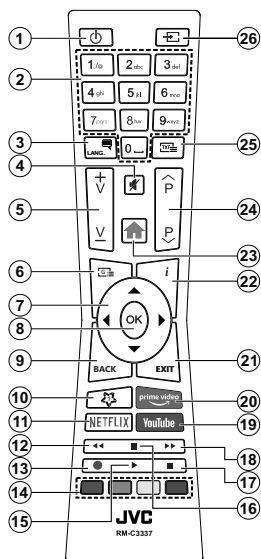

### (\*) МОЕ КОПЧЕ 1:

Во зависност од моделот, ова копче може да има стандардна функција. Сепак, можете да поставите посебна функција за ова копче ако го држите притиснато пет секунди кога сте на посакуваниот извор или канал. На екранот ќе се прикаже потврдна порака. Сега, МОЕТО КОПЧЕ 1 е поврзано со избраната функција.

Имајте предвид дека доколку извршите Прва инсталација, МОЕТО КОПЧЕ 1 ќе се врати на првобитната функција.

### Телетекст услуги

Притиснете на копчето **Text** за да влезете. Притиснете уште еднаш за да активирате мешано, што ќе ви овозможи во исто време да ги гледате телевизиската програма и телетекстот. Притиснете уште еднаш да излезете. Доколку е можно, погвајата на страницата за телетекст ќе се кодираат со боја и може да се избираат со притиснување на обоените копчиња. Следете ги упатствата прикажани на екранот.

### Дигитален телетекст

Притиснете го копчето **Text** за да прегледувате информации од дигитален телетекст. Користете ги копчињата во боја, курсорите и копчето **OK**. Методот на работење може да се разликува во зависност од содржината на дигиталниот текст. Следете ги упатствата прикажани на екранот на дигиталниот телетекст екран. Кога ќе го притиснете повторно копчето **Text**, ТВ-уредот се враќа на телевизиско емитување.

- 1. Мирување:** Вклучување/исклучување на ТВ-уредот
- 2. Нумерички копчиња:** Менување на канал, внесува број или писмо во кутијата означена за текст на екранот.
- 3. Јазик:** Ги менува звучните режими (аналоген ТВ), прикажете и го менува јазикот на синхронизацијата/преводот и го вклучува или исклучува преводот (дигитална ТВ, во зависност од случајот)
- 4. Придушување:** Целосно го исклучува звукот на ТВ-уредот
- 5. Јачина на звук +/-**
- 6. Водич (Guide):** Го прикажува електронскиот програмски водич
- 7. Копчиња за насока:** Помага при навигација на менија, содржина, итн. и прикажува подстраници во режим **TXT** кога ќе се притисне Десно или Лево
- 8. OK:** Ги потврдува изборите на корисникот, ја поставува страницата (во режим на телетекст), го прегледува списокот на канали (режим **DTV**)
- 9. Назад/Враќање:** Се враќа на претходниот екран, ја отвора страницата индекс (во телетекст режим) Брзо менува помеѓу претходниот и моменталниот канали извор
- 10. МОЕ КОПЧЕ 1 (\*)**
- 11. Netflix:** Ја подига апликацијата Netflix.
- 12. Премотај:** Ги движи сликите наназад во медиумот, како на пример, филмови
- 13. Снима :** Снима програми\*\*
- 14. Копчињата во боја:** Следете ги инструкциите за функциите на копчињата во боја
- 15. Репродуција:** Почнува да ги репродуцира избраните медиуми
- 16. Пауза:** Го сопира медиумот што се репродуцира, почнува снимање за подоцнежнo снимање\*\*
- 17. Стоп :** Го сопира медиумот што се репродуцира
- 18. Брзо нанапред:** Ги движи рамките нанапред во медиуми како што се филмовите
- 19. YouTube:** Ја подига апликацијата YouTube
- 20. Prime Video:** Ја подига апликацијата Amazon Prime Video
- 21. Излез:** Ги затвора и излегува од прикажаните медиуми или се враќа на претходниот екран
- 22. Инфо:** Прикажува информации за содржината на екранот, прикажува скриени информации (откриј - во режим за телетекст)
- 23. Мени:** Го прикажува мениот за ТВ-уредот.
- 24. Програма +/-**
- 25. Текст:** Го прикажува телетекстот (во зависност од случајот), притиснете повторно за да го ставите телетекстот врз нормална емитувана слика (микс)
- 26. Извор:** Ги прикажува достапните извори на емитување и на содржина

**Фуснота:**  
Црвеното, зеленото, синото и жолтото копче се повеќефункционални; ве молиме следете ги насоките на екранот и упатствата по делови.

(\*\*)Доколку апликацијата е применлива на вашиот ТВ

## За да се вклучи ТВ

Поврзете го струјниот кабел во извор на струја како на пример зиден штекер (220-240 волти наизменична струја, 50 Херци).

За да го вклучите ТВ-уредот од режимот на мирување сторете го следното:

- Притиснете го копчето **Мирување, Програма +/-** или некое нумеричко копче на далечинскиот управувач.
- Притиснете ја навнатре средината на страничната команда на ТВ-уредот.

## Исклучување на телевизорот

Притиснете го копчето **Мирување** на далечинскиот управувач, или притиснете го центарот на функционалните команди на ТВ-уредот и држете го притиснат неколку секунди за ТВ-уредот да премине во режим на мирување.

**За да го прекинете напојувањето на телевизорот целосно, извлетете го кабелот за напојување од штекер.**

***Забелешка:** Кога ТВ-уредот се префрлува во режим за мирување, ЛЕД-сијаличката ќе трепка за да посочи дека одликите како што се Пребарување во мирување, Безжично преземање или Тајмер се активни. ЛЕД-диодата може и да трепери кога во вклучувате телевизорот од режим на мирување.*

## Прво инсталирање

***Забелешка:** Ако правите инсталација FRANSAT, ставете ја картичката FRANSAT (по избор) во терминалот за условен влез на вашиот ТВ-уред пред да го вклучите вашиот ТВ-уред.*

Кога ќе го вклучите првпат, ќе се појави екранот „избор на јазик“. Изберете го потребниот јазик и притиснете **ОК**. Во следните чекори на водичот за инсталација, поставете ги предпоченците со копчињата за насока и со копчето **ОК**.

На вториот екран поставете ги предпоченците за земјата. Во зависност од изборот на **земјата**, можеби ќе биде побарано од вас да поставите и да потврдите ПИН-број во оваа фаза. Избраниот ПИН не може да биде 0000. Мора да го внесете ако од вас се бара да внесете ПИН за некоја операција од менито подоцна.

***Забелешка:** Видот М7-оператор(\*) ќе биде зададен според изборот на Јазик и Земја кој сте го направиле за време на Првата инсталација.*

*(\*) М7 е доставувач на дигитални сателитски услуги.*

Можете да ја активирате опцијата **режими за продавница** во следниот чекор. Оваа опција ќе ги конфигурира поставките за во продавница и во зависност од користениот модел на ТВ-уред, поддржаните одлики на телевизорот ќе бидат прикажани на врвот на екранот во вид на

информациска лента. Оваа опција е наменета само за користење за во продавница. Се препорачува да изберете **режим за дома** за користење дома. Опцијата ќе биде достапна во менито **Поставки>Систем>Повеќе** и може подоцна да биде изгасена/вклучена подоцна. Изберете и притиснете **ОК** за да продолжите.

Во зависност од моделот на Вашиот ТВ-уред и изборот на земјата, во овој момент може да се појави менито **Поставки за приватност**. Со ова мени можете да ги поставите своите овластувања за приватноста. Обележете одлика и користете ги копчињата за лево и десно за да ја активирате или деактивирате. Прочитајте ги релевантните објаснувања прикажани на екрано за секоја обележана одлика пред да направите какви било промени. Може да ги користите копчињата **Programme +/-** за да го поместувате нагоре или надолу текстот за да го прочитате целиот. Ќе може да ги смените своите предпоченции во кое било време подоцна од менито **Поставки>Систем>Поставки за приватност**. Ако е деактивирана опцијата **Интернет врска**, екранот ќе се прескокне и нема да се прикаже. Ако имате прашања, поплаки или коментари во врска со политиката за приватност или нејзиното спроведување, ве молиме пишете на следната е-пошта: [smarttvsecurity@vosshub.com](mailto:smarttvsecurity@vosshub.com).

Означете **Следно** и притиснете го копчето **ОК** на далечинскиот управувач за да продолжите и ќе се прикаже менито **Поставки за мрежата/интернет**. Ве молиме, прочитајте го делот **Поврзување** за да конфигурирате безжична или врска преку кабел. Ако сакате вашиот ТВ-уред да троши помалку струја во режим на мирување, може да ја деактивирате опцијата **Wake On** ако ја поставите на **Исклучено**. Откако ќе бидат готови поставките, означете **Следно** и притиснете го копчето **ОК** за да продолжите.

На следниот екран може да ги поставите предпоченциите за видовите емитувања кои ќе се пребаруваат, да поставите кодирано пребарување канали и временска зона (во зависност од избраната земја) Дополнително, можете да поставите еден вид емитување како свој омилен. Приоритет ќе има избраниот вид емитување во текот на процесот на пребарување и каналите ќе бидат наведени на врвот на списокот канали. Кога ќе завршите, одберете ја **Следно** и притиснете **ОК** за да продолжите.

## За избирање на типот емитување

За да ја вклучите опцијата за пребарување на видот емитување, означете ја и притиснете **ОК**. Полето за штиклирање до избраната опција ќе биде штиклирано. За да ја исклучите опцијата за пребарување, отштиклирајте го полето за

штиклирање со притискање **OK** по поместување на фокусот на опцијата посакуван вид емитување.

**Дигитална антена:** Ако е вклучена опцијата за пребарување на антенско емитување, ТВ-уредот ќе пребарува дигитални земјени емитувања откако ќе бидат завршени други иницијални поставки.

**Дигитален кабел:** Ако е вклучена опцијата за пребарување кабелско емитување, ТВ-уредот ќе пребарува дигитални кабелски емитувања откако ќе бидат завршени други иницијални поставки. Ќе се прикаже порака пред да се почне пребарувањето која ве прашува дали сакате да извршите пребарување на кабелски мрежи. Ако изберете **Да** и притиснете **OK**, може да изберете **Мрежа** или да поставите вредности како **Фреквенција**, **Идент. на мрежа** и **Чекор на пребарување** на следниот екран. Ако изберете **Не** и притиснете **OK**, може да поставите **Почни фреквенција**, **Прекини фреквенција** и **Чекор на пребарување** на следниот екран. Кога ќе завршите, одберете **Следно** и притиснете го копчето **OK** за да продолжите.

***Забелешка:** Траењето на пребарувањето се менува во зависност од избраниот чекор на пребарување.*

**Сателитско:** Ако е вклучена опцијата за пребарување сателити, ТВ-уредот ќе ги пребарува дигиталните сателитски преноси откако ќе се постават сите иницијални поставки. Пред да се прави сателитско пребарување, треба да се направат некои подесувања. Ќе се прикаже мени на кое можете да изберете да почнете инсталација на **M7- или Fransat-оператор** или стандардна инсталација

За да почете инсталација на M7-оператор, за **Вид на инсталација** изберете **Оператор и Сателитскиот оператор** како соодветен M7-оператор. Потоа обележете ја опцијата **Претпочитано скенирање** и поставете Овие опции може да се изберат претходно во зависност од изборот на **Јазик** или **Земја** што ги направите во претходните чекори на процесот за прва инсталација. Во зависност од видот M7-оператор може да ви биде побарано да изберете **ХД/СД** или листа на канали за земјата. Изберете една и притиснете **OK** за да продолжите. Почекајте додека да заврши скенирањето. Сега, листата е инсталирана.

Кога правите инсталација на M7-оператор, користите параметри за сателитска инсталација што се разликуваат од стандардните поставки, изберете ја опцијата **Претпочитано скенирање** и во неа **Мануелно скенирање канали** и притиснете го копчето **OK** за да продолжите. Прво ќе се прикаже мениот Вид антена. По избирање на видот антена и саканиот сателит во следните чекори, притиснете **OK** за да ги смените параметрите за инсталирање на сателитот во подменито.

Почнете инсталација Fransat. Поставете го **Видот инсталација на Оператор**, а потоа поставете го **Сателитскиот оператор** како соодветен оператор Fransat. Притиснете го копчето **OK** за да започне инсталацијата **Fransat**. Можете да изберете автоматска или мануелна инсталација.

Притиснете го копчето **OK** за да продолжите. Ќе се направи инсталација Fransat и ќе бидат складирани емитувањата (ако постои можност).

Ако го поставите **Видот инсталација** како **Стандарден**, можете да продолжите со нормална сателитска инсталација и да гледате сателитски канали.

Можете да почнете инсталација Fransat кога било подоцна од мениот **Поставки>Инсталација>Автоматско скенирање канали> Сателит**

За да ги пребарувате сателитските канали што не се канали M7, треба да почнете стандардна инсталација. Изберете Вид **инсталација**, па **Стандардна**, а потоа притиснете го копчето **OK** за да продолжите. Прво ќе се прикаже мениот Вид антена.

Има три опции за избор на антена. Можете да го изберете **видот антена** како **директна, сателитска-еднокабелска** или **DiSEqC-прекинувач**ско копчињата Лево или Десно. Откако ќе го изберете видот антена, притиснете **OK** за да ги видите опциите за да продолжите. Ќе бидат достапни опциите **Продолжи**, **Список на транспондери** и **Конфигурирај LNB**. Може да ги смените поставките за транспондерот и за LNB со овие соодветните опции на мениот.

- **Директна:** Ако имате единствен приемник и директна сателитска сферна антена, изберете го овој вид антена. Притиснете **OK** за да продолжите. Изберете активиран сателит на следниот екран и притисни **OK** за да се скенираат услугите.
- **Сателитска-еднокабелска:** Ако имате повеќе приемници и сателитски-еднокабелски систем, одберете го овој вид антена. Притиснете **OK** за да продолжите. Конфигурирајте ги поставките следејќи ги упатствата на следниот екран. Притиснете **OK** за да ги скенирате сервисите.
- **DiSEqC-прекинувач:** Ако имате повеќе сателитски чинии и **DiSEqC-прекинувач**, изберете го овој вид антена. Притиснете **OK** за да продолжите. Можете да поставите четири **DiSEqC-опции** (ако се достапни) на следниот екран. Притиснете го копчето **OK** за да го скенирате првиот сателит на списокот.

**Аналогно:** Ако е вклучена опцијата за пребарување **аналогно** емитување, ТВ-уредот ќе пребарува аналогни емитувања откако ќе се направат иницијалните поставки.

Ќе се прикаже дијалог екран кој прашува за активирање на родителската контрола. Ако изберете **Да**, ќе се прикажат опциите за родителски забрани. Конфигурирајте според желба и притиснете **ОК** кога ќе завршите. Изберете **Не** и притиснете **ОК** за да продолжите ако не сакате да ги активирате родителските забрани.

По завршувањето на иницијалните поставки, ТВ-уредот ќе почне да ги бара активираните емитувања за избраните видови емитувања.

Додека трае пребарувањето, тековните резултати од скенирањето ќе се прикажат на дното на екранот. По зачувувањето на сите активни станици, ќе се прикаже менито **Канали**. Можете да го менувате списокот канали според вашите претпочитувања со опциите **Уреди** или притиснете го копчето **Мени** за да прекинете и да гледате телевизија.

Додека трае потрагата, може да се појави порака која прашува дали сакате да ги распоредите каналите според ЛКБ (\*). Изберете **ДА** и притиснете на **ОК за да потврдите**.

(\* **ЛКБ е систем на лични броеви на канали што ги организира достапните емитувања во согласност со препознатлива секвенца броеви на канали (ако се достапни).**

#### Забелешки:

За пребарување канали **M7 по првата инсталација**, треба да направите повторно прва инсталација. Или притиснете копчето **Мени** и влезете во менито **Поставки>Инсталација>Автоматско скенирање канали>Сателит**. Потоа следете ги истите чекори наведени подоре во делот за сателити.

Не исклучувајте го телевизорот при иницијализацијата на привичната инсталација. Забележете дека може да не се достапни истите опции во зависност од изборот на земјата.

#### Користење на одликата Табела на сателитски канали

Можете да ги извршите овие операции со менито **Поставки>Инсталација>Сателитски поставки>Табела на сателитски канали**. Има две опции во однос на оваа одлика.

Можете да преземате или да поставувате податоци од табелата сателитски канали. За да ги изведе овие функции, мора да се поврзе УСБ-уред со ТВ-уредот.

Можете да поставите тековни услуги и соодветни сателити и транспондери во ТВ-уредот на УСБ-уред.

Дополнително, можете да преземете една од датотеките од датотеките на табелата сателитски канали зачувани на УСБ-уред на ТВ-уредот.

Кога ќе изберете една од овие датотеки, сите услуги и поврзани сателити и транспондери во избраната датотека ќе бидат зачувани во ТВ-уредот. Ако има некакви инсталирани земни, кабелски и/или

аналогни услуги, ќе бидат зачувани и ќе бидат отстранети само сателитските услуги.

Потоа, проверете ги поставките на антената и направете измени, ако има потреба. Може да се појави порака за јавување грешка **„Нема сигнал“** ако поставките на антената не се конфигурирани правилно.

#### Е-прирачник

Можете да најдете упатства за одликите на Вашиот ТВ-уред во Е-прирачникот.

За да влезете во е-прирачникот, влезете во менито **Поставки** изберете **Прирачници** и притиснете **ОК**. За брз пристап, притиснете го копчето **Мени**, а потоа копчето **Инфо**.

Со помош на копчињата за навигирање, изберете ја саканата категорија. Секоја категорија вклучува разни теми. Изберете тема и притиснете **ОК** за да ги прочитате упатствата.

За да го затворите екранот на Е-прирачникот притиснете го копчето **Излези** или копчето **Мени**.

**Забелешка:** Во зависност од моделот, вашиот ТВ-уред може да не ја поддржува оваа функција. Содржината на Е-прирачникот може да се разликува во зависност од моделот.

#### Поврзување

##### Поврзување со жица

##### Поврзување со мрежа со жица

- Мора да поврзете модем/рутер со активна широкопојасна врска.
- Поврзете го вашиот ТВ-уред со модемот/рутерот преку кабел етернет. Има LAN-порта на задниот дел (одзади) на вашиот ТВ-уред.

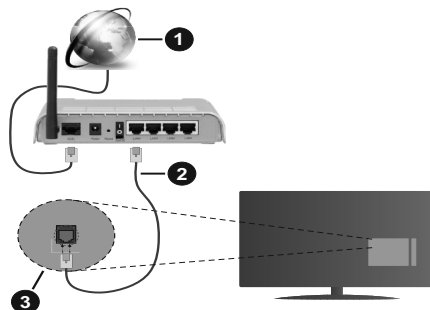

1. Широкопојасна ИСП-врска
2. ЛАН-(етернет) кабел
3. ЛАН-влез на страната на ТВ-уредот

**За да ги конфигурирате жичаните поставки, видете го делот Избор на мрежа во менито Поставки.**

- Можеби ќе можете да го поврзете вашиот ТВ-уред со вашиот LAN во зависност од конфигурацијата на вашата мрежа. Во тој случај, користете кабел етернет за да го поврзете вашиот ТВ-уред директно во ѕидниот излез за мрежа.

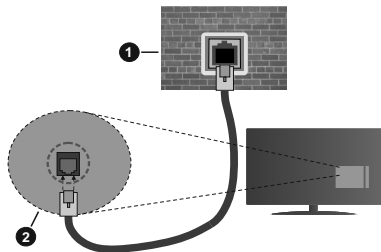

1. Сиден штекер за мрежа
2. ЛАН-влез на страната на ТВ-уредот

### Конфигурирање поставки на жичениот уред

#### Вид мрежа

За **Вид мрежа** можете да избирате **жичен уред**, **безжичен уред** или **деактивирано**, во зависност од активната врска со TV-уредот. Изберете ја опцијата **жичен уред** ако се поврзувате преку етернет.

### Тест за брзината на интернетот

Обележете **Тест за брзината на интернетот** и притиснете го копчето **ОК**. ТВ-уредот ќе ја провери широкотопојасноста на интернет врската и ќе ги прикаже резултатите кога ќе заврши.

### Напредни поставки

Обележете **Напредни поставки** и притиснете го копчето **ОК**. На следниот екран можете да ги смените поставките ИП и ДНС на ТВ-уредот. Обележете ја посакуваната и притиснете го копчето лево или десно за да ја смените поставката од **автоматски** во **мануелно**. Сега можете да ги внесете вредностите **рачен ИП** и/или **рачен ДНС**. Изберете го соодветниот елемент од паѓачкото мени и внесете нови вредности со нумеричките копчиња на далечинскиот управувач. Притиснете го копчето **Зачувај** и притиснете **ОК** за да ги зачувате поставките кога ќе завршите.

### Безжично поврзување (по избор)

### Поврзување со безжична мрежа

ТВ-уредот не може да се поврзе на мрежите со скриен SSID. За да стане видлив SSID на вашиот

модем, треба да ги смените поставките за SSID преку софтверот на модемот.



1. Широкопојасна ИСП-врска

### Конфигурирање поставки на безжичниот уред

Ворете го менито **Мрежни поставки** и изберете под вид мрежа **безжичен уред** за да **почне процесот** на поврзување.

Означете ја опцијата **Скенирај безжични мрежи** и притисни **ОК** за да почнете пребарување за достапните безжични мрежи. Ќе се појават на список сите најдени мрежи. Изберете ја саканата мрежа од списокот и притиснете **ОК** за да се поврзете.

**Забелешка:** Ако модемот поддржува N-режим, треба да ставите поставките за N-режим.

Ако избраната мрежа е заштитена со лозинка, ве молиме, внесете го правилниот клуч со помош на виртуелна тастатура. Можете да ја користите оваа тастатура преку навигациските копчиња и копчето **ОК** на далечинскиот управувач.

Почекајте додека не се појави IP-адресата на екранот.

Ова значи дека врската сега е воспоставена. За да се исклучите од безжична врска, истакнете **Вид мрежа** и притиснете на копчето за лево или десно за да поставите на **неактивирано**.

Ако вашиот рутер е WPS, можете директно да се поврзете за рутерот без да внесувате лозинка или прво да ја додадете мрежата. Изберете ја опцијата **„Притиснете WPS на wifi-рутерот“** и притиснете **ОК**. На модемот/рутерот притиснете го WPS-копчето за да воспоставите врска. Ќе видите потврда за врската на ТВ-уредот кога ќе се спојат уредите. Изберете **ОК** за да продолжите. Нема потреба од дополнително конфигурирање.

Обележете **Тест на брзината на интернетот** и притиснете го копчето **ОК** за да ја проверите брзината на интернет врската. Обележете **Напредни поставки** и притиснете го копчето **ОК** за да го



отворите менито за напредни поставки. Користете ги копчињата за насока и нумеричките копчиња за поставување. Притиснете го копчето **Зачувај** притиснете **OK** за да ги зачувате поставките кога ќе завршите.

## Други информации

Ќе се прикаже статусот на врската како **поврзана** или **неповрзана** и тековната ИП-адреса, ако се воспостави врска.

## Поврзување на вашиот мобилен уред преку WLAN

• Ако Вашиот мобилен уред има WiFi-функција, можете да го поврзете вашиот ТВ-уред преку рутер за да пристапите до содржините во Вашиот уред. За оваа цел, вашиот мобилен уред мора да има соодветен софтвер за споделување.

Поврзете го ТВ-уредот со рутерот следејќи ги чекорите спомнати во деловите погоре.

Потоа, вклучете го вашиот мобилен уред во рутерот и потоа активирајте го софтверот за споделување на мобилниот уред. Потоа, изберете ги датеките што би сакале да ги споделите на вашиот ТВ-уред.

Ако се воспостави врската правилно, ќе можете да пристапите до споделените датотеки инсталирани на вашиот мобилен телефон преку одликата **Аудио-видео споделување (ABC)** на вашиот ТВ-уред.

Означете ја опцијата **ABC** во менито **Извори** и притиснете **OK**, ќе се прикажат достапните медиумски сервери во мрежата. Изберете го Вашиот мобилен уред и притиснете го копчето **OK** за да продолжите.

• Ако е достапна, може да ја симнете апликацијата за виртуелниот далечински управувач од серверот на добавувачот на апликации за вашиот мобилен уред.

***Забелешка:** Постои можност оваа опција да не е поддржана на сите мобилни уреди.*

## Wake ON (по избор)

Wake-on-LAN (WoL) е стандард што дозволува уред да се вклучи или разбуди од мрежна порака. Пораќата се праќа до уредот со програма извршена на далечински уред поврзан на истата локална обласна мрежа, како што е смарт телефон.

Вашиот ТВ-уред е компатибилен со WoL и WoWLAN. Оваа одлика може да се деактивира во текот на првата инсталација. За да ја активирате оваа одлика, поставете ја опцијата **Wake On** од менито **Мрежа/Интернет поставки** како **вклучена**. Треба и уредот од кој се праќа мрежната порака до ТВ-уредот и ТВ-уредот да се поврзани на иста мрежа. Одликата Wake On може да се користи само за

уредите Android OS и може да се користи само преку апликациите Youtube и Netflix.

За да се користи оваа одлика, ТВ-уредот и далечинскиот уред треба да бидат поврзани најмалку еднаш додека е вклучен ТВ-уредот. Ако ТВ-уредот е вклучен, треба повторно да се воспостави врската следниот пат кога ќе се вклучи. Во друг случај, одликата не е достапна. Ова не важи за кога ТВ-уредот е вклучен во режим на мирување.

Ако сакате ТВ-уредот да троши помалку струја во режим на мирување, може да ја деактивирате оваа одлика ако опцијата **Wake On** ја поставите на **Исклучено**.

## Безжичен дисплеј (по избор)

Безжичниот дисплеј е стандард за стримување на видео и звучни содржини. Оваа одлика ви овозможува да го користите телевизорот како уред за безжичен приказ.

## Користење со мобилни уреди

Има различни стандарди кои овозможуваат споделување на екрани помеѓу вашиот мобилен уред и телевизорот, вклучувајќи графичка, аудио и видео содржина.

Најпрво вклучете го УСБ-хардверскиот клуч во телевизорот доколку телевизорот нема вградена опција WiFi.

**Потоа притиснете** на копчето **извор на далечинскиот управувач и префрлете се на изворот Безжичен дисплеј**.

Се појавува екран кој вели дека телевизорот е готов за поврзување.

Отворете ја апликацијата за споделување на вашиот мобилен уред. Овие апликации имаат различни имиња за секоја марка, за подетални информации видете ги упатствата на вашиот мобилен уред.

Скенирајте за уреди. Откако ќе го изберете вашиот ТВ и ќе се поврзете, екранот на вашиот уред ќе се покаже на вашиот ТВ.

***Забелешка:** Оваа одлика може да се користи единствено доколку вашиот мобилен уред ја поддржува неа. Ако имате проблеми со врската, проверете дали верзијата на оперативниот систем што го користите ја поддржува оваа одлика. Може да има проблеми со некомпатибилноста со верзиите на оперативниот систем пуштени по производството на овој ТВ-уред. Процесот на скенирање и поврзување е различен во зависност од употребуваната програма.*

## Поврзување уреди Bluetooth (по избор)

Вашиот ТВ-уред поддржува исто така безжична врска Bluetooth. Треба спарување пред да се користат уредите Bluetooth со ТВ-уредот. За да го спарите вашиот уред со ТВ-уредот, следете ги овие чекори:

- \*Поставете го уредот во режим за спарување
- \*Почнете со откривање на уредот на ТВ-уредот

**Забелешка:** Консултирајте го упатството за користење од уредот „Блурут“ за да научите како се поставува режимот на спарување за уредот.

**За аудио уреди треба да ја користите опцијата Bluetooth во менито Поставки>звук, за далечински управувачи, опцијата Паметен далечински уред во менито Поставки>Систем >повеќе.** Изберете ја опцијата во менито и притиснете го копчето **ОК** за да го отворите соодветното мени. Со менито, можете да откриете и да поврзете уреди што користат иста безжична технологија Bluetooth и да почнете да ги користите. Следете ги упатствата на екранот.

### Користење на мрежната услугата аудио-видео споделување

Функцијата аудио-видео споделување користи стандард што го олеснува процесот на гледање на дигиталните електронски уреди и ги прави полесни за користење на домашна мрежа.

Стандардот ви овозможува да прегледувате и да репродуцирате фотографии, музика и видео-нимик зачувани на серверот за медиуми поврзан со вашата домашна мрежа.

#### 1. Инсталација на софтверот на серверот

Опцијата за споделување аудио-видео не може да се користи ако програмата на серверот не е инсталирана на вашиот персонален компјутер или ако не е инсталиран потребниот медиумски сервер на придружниот уред. Подгответе го својот персонален компјутер со соодветна програма за сервер.

#### 2. Поврзете се со жичена или со безжична мрежа

Погледнете ги поглавјата **Жичено или безжично поврзување** за детални информации за конфигурацијата.

#### 3. Активирај Аудио-видео споделување)

Влезете во менито

**Поставки>Систем>Повеќе** и активирајте ја опцијата **ABC option**.

#### 4. Репродуцирајте споделени датотеки преку медиумскиот прелистувач

Означете ја опцијата **ABC** во менито **Извори** со помош на копчињата за насоки и притиснете **ОК**. Ке се појават на список достапните медиумски сервери на мрежата. Изберете еден и притиснете **ОК** за да продолжите. Потоа ќе се прикаже медиумскиот прелистувач.

### Информации за функционалноста на DVB

Овој ДВБ-приемник може да се користи само во земјата за која бил наменет при производство.

Иако ДВБ-приемникот е во согласност со последните ДВБ-спецификации во времето на производство, не можеме да гарантираме усогласеност со идни ДВБ-преноси поради промените што може да се воведат во радиодифузните сигнали и технологии. може да не се достапни во сите земји некои функции на дигиталната телевизија.

Постојано се трудиме да ги подобриме нашите производи, спецификациите може да се сменат без претходно известување.

За совет каде да купите придружни елементи, Ве молиме, контактирајте ја продавницата во која ја купивте опремата.

## **Drogi kliencie,**

To urządzenie jest zgodne z aktualnymi europejskimi dyrektywami i standardami dotyczącymi zgodności elektromagnetycznej oraz bezpieczeństwa urządzeń elektrycznych.

Europejskim przedstawicielem producenta jest:

Vestel Germany GmbH



Parkring 6

85748 Garching b.München

Niemcy

## **Spis treści**

Drogi kliencie, .....	1
Informacje dotyczące bezpieczeństwa .....	2
Oznaczenia na produkcie .....	2
Załączone akcesoria.....	3
Instrukcja montażu naściennego (w zależności od modelu).....	4
Przycisk kontrolny TV i obsługa.....	5
Wkładanie baterii do pilota .....	5
Podłączenie zasilania .....	5
Podłączenie anteny .....	5
Informacje dotyczące licencji .....	6
Informacje dotyczące usuwania .....	7
Pilot.....	8
Włączanie/wyłączanie .....	9
Pierwszej instalacji .....	9
Korzystanie z funkcji tabeli kanałów satelitarnych .....	11
E-poradnik .....	11
Połączenie .....	11
Połączenie przewodowe.....	11
Połączenie bezprzewodowe (opcja).....	12
Wake ON (opcja) .....	12
Wyświetlacz bezprzewodowy (opcja).....	13
Podłączanie urządzeń Bluetooth (opcja).....	13
Korzystanie z usługi sieciowej współdzielenia audio i wideo .....	13
Informacje o funkcjonalności DVB.....	14

	<b>OSTROŻNIE</b> RYZIKO PORAŻENIA PRĄDEM NIE OTWIERAĆ	
<p><b>OSTROŻNIE:</b> ABY ZMNIJSZYĆ RYZYKO PORAŻENIA PRĄDEM, NIE ZDEJMUJ OBUDOWY (LUB TYŁU). W ŚRODKU NIE MA ŻADNYCH CZĘŚCI, KTÓRE MOŻE NAPRAWIĆ UŻYTKOWNIK. POWIERZAJ NAPRAWĘ WYKWALIFIKOWANEMU PERSONELOWI.</p>		

W przypadku ekstremalnych warunków pogodowych (burze, błyskawice) i długich okresów nieużywania (wyjazd wakacyjny) wyciągnij wtyczkę telewizora z kontaktu.

Wtyczka zasilająca urządzenia służy do odcięcia TV od zasilania, powinna więc być łatwo dostępna. Jeżeli telewizor nie jest odłączony od sieci elektrycznej, urządzenie będzie nadal pobierało moc w każdej sytuacji, nawet wtedy, gdy telewizor jest w trybie gotowości lub wyłączony.

**Uwaga:** W celu skorzystania z odpowiednich opcji, postępuj zgodnie ze wskazówkami wyświetlanymi na ekranie.

**WAŻNE - Proszę przeczytać całą instrukcję przed instalacją i użytkowaniem**

**⚠ OSTRZEŻENIE:** To urządzenie jest przeznaczone do użytku przez osoby (w tym dzieci), które są zdolne do obsługi/posiadają doświadczenie w obsłudze takiego urządzenia bez nadzoru, chyba że znajdują się pod nadzorem lub zostały poinstruowane na temat korzystania z urządzenia przez osobę odpowiedzialną za ich bezpieczeństwo.



- Korzystaj z telewizora na wysokości poniżej 2000 metrów nad poziomem morza, w miejscach suchych i w regionach o klimacie umiarkowanym lub tropikalnym.
- Telewizor jest przeznaczony do użytku domowego i podobnego ogólnego użytku, ale może być również stosowany w miejscach publicznych.
- Dla celów wentylacji, należy pozostawić co najmniej 5 cm wolnej przestrzeni wokół telewizora.
- Nie powinno się zakłócać wentylacji poprzez zakrywanie otworów wentylacyjnych przedmiotami takimi, jak gazety, obrusy, zasłony, itp.
- Wtyczka kabla zasilania powinna być łatwo dostępna. Nie kładź urządzenia ani innych elementów wyposażenia mieszkania na przewodzie zasilającym. Uszkodzony przewód zasilania/wtyczka może spowodować pożar lub porażenie prądem elektrycznym. Wyciągając wtyczkę z gniazdka trzymaj za wtyczkę, a nie za kabel zasilania. Nigdy nie dotykaj kabla zasilania/wtyczki mokrymi rękami, jako że może to spowodować spięcie lub porażenie prądem. Nigdy nie należy na przewodzie zawiązywać supełów ani wiązać go z innymi przewodami. Jeśli się uszkodzi, musi zostać wymienione przez osobę wykwalifikowaną.

- Nie wystawiaj telewizora na kapanie lub rozlanie płynów i nie stawiaj przedmiotów wypełnionych płynami, takich jak wazon, kubki, itp. na telewizorze lub nad nim (np.: na półkach nad urządzeniem).
- Nie wystawiaj telewizora na bezpośrednie działanie promieni słonecznych ani nie stawiaj na nim źródeł otwartego ognia, takich jak zapalone świece na telewizorze lub w jego pobliżu.
- Nie należy umieszczać żadnych źródeł ciepła, takich jak grzejniki elektryczne, grzejniki, itp. w pobliżu telewizora.
- Nie ustawiaj telewizora na podłodze i pochylonych powierzchniach.
- Aby uniknąć niebezpieczeństwa uduszenia, należy przechowywać plastikowe torby w miejscu niedostępnym dla niemowląt, dzieci i zwierząt domowych.
- Ostrożnie przymocuj podstawkę do telewizora. Jeśli podstawa jest wyposażona w śruby, dokręć je mocno, aby zapobiec przechyleniu się telewizora. Nie należy nadmiernie dokręcać śrub i należy prawidłowo zamontować gumowe nóżki.
- Nie wyrzucaj baterii do ognia lub wraz z materiałami niebezpiecznymi i łatwopalnymi.

**OSTRZEŻENIE** - Baterii nie wolno wystawiać na działanie źródeł ciepła takich jak promieniowanie słoneczne, ogień itp.

**OSTRZEŻENIE** – nadmierny poziom dźwięku ustawiony na słuchawkach może spowodować utratę słuchu.

**NADE WSZYSTKO – NIGDY nie pozwalaj nikomu, a zwłaszcza dzieciom popychać lub uderzać w ekran, pychać cokolwiek do otworów, gniazd i innych szczelin w obudowie.**

 Ostrzeżenie	Ryzyko poważnych obrażeń lub śmierci
 Ryzyko porażenia prądem	Ryzyko niebezpiecznego napięcia
 Konserwacja	Ważny element konserwacji

**Oznaczenia na produkcie**

Następujące symbole zostały użyte na produkcie, żeby zaznaczyć ograniczenia, środki ostrożności i zasady bezpieczeństwa. Każde z wyjaśnień należy brać pod uwagę, kiedy produkt posiada odpowiednie oznaczenia. Proszę zwracać uwagę na te informacje ze względów bezpieczeństwa.

 **Klasa II, Wyposażenie:** Urządzenie to jest tak zaprojektowane, że nie wymaga zabezpieczenia w postaci uziemienia w gniazdku.

 **Niebezpieczne przyłącze pod napięciem:** Zaznaczone przyłącze(a) jest/są niebezpieczne w normalnych warunkach użytkowania.

**Uwaga, patrz: instrukcje użytkownika:**

Zaznaczony obszar(y) zawiera(ją) baterie pastylkowe, które mogą zostać wymienione przez użytkownika.

**Urządzenie laserowe klasy**

1: Urządzenie wyposażone jest w laser klasy 1, bezpieczny w przewidywalnych,

rozsądnych warunkach użytkowania.

**OSTRZEŻENIE**

Nie połykaj baterii, ryzyko poparzeń chemicznych. Produkt ten lub dołączone do niego akcesoria mogą zawierać baterię pastylkową. Jeśli zostanie ona połączona, może spowodować groźne wewnętrzne poparzenia już w czasie 2 godzin i może doprowadzić do śmierci.

Trzymaj nowe i zużyte baterie z dala od dzieci.

Jeśli przegródki na baterie nie da się bezpiecznie zamknąć, przestań korzystać z urządzenia i trzymaj go z dala od dzieci.

Jeśli podejrzewasz, że baterie mogły zostać połączona lub umieszczone w jakiegokolwiek części ciała, natychmiast udaj się do lekarza.

-----  
Nigdy nie stawiaj telewizora na niestabilnym lub pochyłym podłożu. Telewizor może spaść, powodując poważne obrażenia ciała lub śmierć. Wiele obrażeń, szczególnie u dzieci, można uniknąć poprzez zastosowanie następujących, prostych środków ostrożności:

- Używanie szafek lub stojaków polecanych przez producenta telewizora.
- Używanie tylko mebli mogących bezpiecznie udźwignąć telewizor.
- Upewnienie się, że telewizor nie wystaje poza krawędź mebla, na którym stoi.
- Nieumieszczanie telewizora na wysokich meblach (np.: półki na książki i szafki) bez przymocowania zarówno mebla, jak i telewizora do odpowiedniej podpórki.
- Nieumieszczanie telewizora na serwetkach i innych materiałach znajdujących się pomiędzy telewizorem, a meblem na którym stoi.
- Poinformowanie dzieci o niebezpieczeństwach związanych ze wspinaniem się na meble, aby dosięgnąć przycisków na telewizorze. Jeśli twój obecny telewizor ma być przeniesiony, powinny być zachowane te same powyższe zasady co do jego ustawienia.

-----  
Urządzenie podłączone do przewodu uziemienia budynku poprzez przewód ZASILANIA lub inne urządzenie wyposażone w podłączenie uziemienia

oraz do systemu dystrybucji TV poprzez kabel koncentryczny w pewnych warunkach może stwarzać zagrożenie pożarem. Podłączenie do systemu dystrybucji TV musi więc być zapewnione poprzez urządzenie zapewniające izolację elektryczną poniżej pewnego zakresu częstotliwości (izolator galwaniczny)

**OSTRZEŻENIA DOTYCZĄCE  
MONTAŻU NAŚCIENNEGO**

- Przed przystąpieniem do montażu telewizora na ścianie zapoznaj się z instrukcją.
- Zestaw do montażu ściennego jest opcjonalny. Można go nabyć u lokalnego dystrybutora, jeśli nie znajduje się w zestawie z telewizorem.
- Nie należy instalować telewizora na suficie lub na pochyłej ścianie.
- Korzystaj z określonych śrub mocujących i innych akcesoriów.
- Dokręć śruby mocujące mocno tak, aby zabezpieczyć telewizor przed upadkiem. Nie należy nadmiernie dokręcać śrub.

**OSTRZEŻENIE**

Aby zapobiec pożarowi nigdy nie umieszczaj żadnego rodzaju świeczek lub otwartych płomieni na telewizorze lub w jego pobliżu.

**Załączone akcesoria**

- Pilot
- Baterie: 2 x AAA
- Instrukcja obsługi

## Montowanie TV na ścianie

TV może zostać umocowany na ścianie przy pomocy sprzedawanego oddzielnie wspornika przyściennego VESA MX X\*Xmm(\*). Usuń podstawę tak, jak pokazano. Zamontuj TV zgodnie ze wskazówkami dołączonymi do zestawu. Uważaj na znajdujące się w ścianie kable elektryczne, rury z wodą i gazem. W razie wątpliwości proszę się skontaktować z fachowcem. Długość śrub wkręcanych w TV nie może przekroczyć Xmm(\*). Aby dowiedzieć się gdzie można nabyć zestaw VESA, skontaktuj się ze sklepem, w którym kupiłeś TV.

(\*)*Patrz: dodatkowa strona dotycząca dokładnych wymiarów VESA i specyfikacji śrub.*

## Usuwanie stojaka

- Aby wymontować stojak, zabezpiecz ekran i umieść TV płasko ekranem do dołu na stabilnym stole ze stojakiem wystającym poza krawędź. Wyjmij śruby mocujące podstawę do TV.

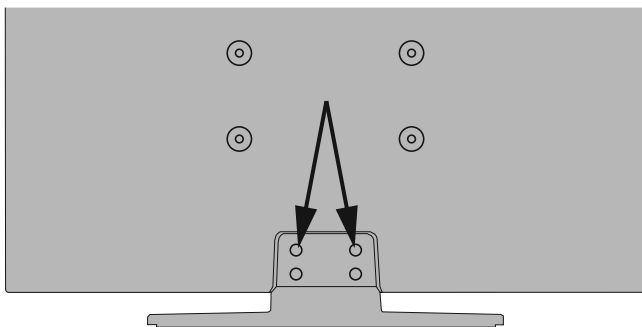

-lub-



## Przycisk kontrolny TV i obsługa

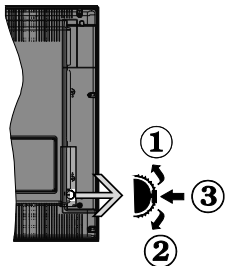

1. Kierunek góra
2. Kierunek dół
3. Wybór Głośność / Info / Lista źródeł oraz włącznik trybu oczekiwania

Przycisk kontrolny pozwala na obsługę głośności/ kanałów/ źródła i funkcji oczekiwania telewizora.

**Aby zmienić głośność:** Zwiększ głośność popychając przycisk do góry. Zmniejsz głośność popychając przycisk do dół.

**Aby zmienić kanał:** Naciśnij środek przycisku, a na ekranie pojawi się pasek z informacją o kanale. Przewijaj zapisane kanały popychając przycisk do góry lub w dół

**Aby zmienić źródło:** Naciśnij dwukrotnie środek przycisku (w sumie dwa razy), na ekranie wyświetli się lista źródeł. Przewijaj dostępne źródła popychając przycisk do góry lub w dół.

**Aby wyłączyć telewizor:** Naciśnij środek przycisku i przytrzymaj przez kilka sekund - TV przełączy się w tryb oczekiwania.

**Aby włączyć telewizor:** Naciśnij środek przycisku, aby włączyć telewizor.

### Uwagi:

*Jeśli wyłączysz TV, cykl rozpocznie się ponownie od ustawienia głośności.*

*Menu główne nie może być wyświetlone przy użyciu przycisku kontrolnego.*

## Obsługa za pomocą pilota

Naciśnij przycisk **Menu** na pilocie, aby wyświetlić główne menu. Użyj przycisków kierunkowych i przycisku **OK**, aby nawigować i ustawić. Naciśnij przycisk **Wyjdz/Powrót** lub **Menu**, aby wyjść z ekranu menu.

## Wybór wejścia

Po podłączeniu systemów zewnętrznych do telewizora, można go przełączyć na różne źródła wejściowe. Naciskaj przycisk **Źródła** na pilocie, aby wybrać inne źródła.

## Zmiana kanałów i głośności

Używając przycisków **Program+/-** i **Głośność+/-** na pilocie można zmienić kanał i dopasować głośność.

## Wkładanie baterii do pilota

Zdejmij kłapkę z przegródki na baterie. Włóż dwie baterie **AAA**. Upewnij się, że + i - są skierowane we właściwą stronę. Nie mieszaj starych i nowych baterii. Baterie wymieniać należy na inne tego samego lub równoważnego typu. Zamocuj kłapkę z powrotem.

Podczas niskiego poziomu naładowania baterii na ekranie pojawi się komunikat, że należy wymienić. Zwróć uwagę, że gdy baterie są rozładowane, działanie pilota może być osłabione.

Baterii nie wolno wystawiać na działanie źródeł ciepła takich jak promieniowanie słoneczne, ogień itp.

## Podłączenie zasilania

**WAŻNE:** Telewizor jest zaprojektowany do korzystania z prądu zmiennego **220-240V, 50Hz**. Po rozpakowaniu, należy pozwolić urządzeniu osiągnąć temperaturę otoczenia przed podłączeniem go do prądu. Proszę włożyć wtyczkę do kontaktu.

## Podłączenie anteny

Podłącz antenę lub telewizję kablową do WEJŚCIA ANTENOWEGO (ANT-TV) lub antenę satelitarną do WEJŚCIA SATELITARNEGO (ANT SAT) znajdującego się u dołu, z tyłu telewizora.

## Tyłna część telewizora

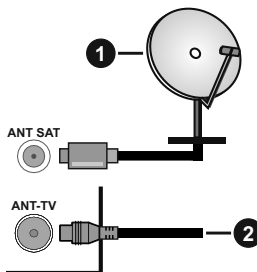

1. Satelita
2. Antena lub TV kablowa



Jeśli chcesz podłączyć urządzenie do telewizora, upewnij się najpierw, że i to urządzenie, i telewizor są wyłączone. Po podłączeniu, możesz włączyć oba urządzenia i zacząć z nich korzystać.

## Informacje dotyczące licencji

Termin HDMI, logo HDMI oraz interfejs HDMI są znakami towarowymi lub zarejestrowanymi znakami towarowymi firmy HDMI Licensing Administrator, Inc. w Stanach Zjednoczonych i innych krajach.



Dolby, Dolby Vision, Dolby Audio i podwójne-D są znakami towarowymi Dolby Laboratories. Wyprodukowane na licencji Dolby Laboratories. Poufne, niepublikowane prace. Copyright © 2013-2015 Dolby Laboratories. Wszelkie prawa zastrzeżone.



YouTube i YouTube logo są znakami towarowymi Google Inc.

Patenty DTS znajdziesz na stronie <http://patents.dts.com>. Wyprodukowano na licencji DTS Licensing Limited. DTS, symbol, DTS i Symbol razem są zastrzeżonymi znakami towarowymi, a DTS TruSurround jest znakiem towarowym firmy DTS, Inc.® DTS, Inc. Wszelkie prawa zastrzeżone.



Patenty DTS znajdziesz na stronie <http://patents.dts.com>. Wyprodukowano na licencji DTS Licensing Limited. DTS, DTS-HD, symbol, & DTS lub DTS-HD i symbol łącznie, są zastrzeżonymi znakami towarowymi firmy DTS, Inc. © DTS, Inc. Wszelkie prawa zastrzeżone.



Znak i logo Bluetooth® są zastrzeżonymi znakami towarowymi, będącymi własnością Bluetooth SIG, Inc. i jakiegokolwiek użycie tych znaków przez Vestel Elektronik Sanayi ve Ticaret A.S. jest licencjonowane. Inne znaki towarowe i nazwy towarów należą do swoich właścicieli.

Ten produkt zawiera technologię objętymi pewnymi prawami własności intelektualnej firmy Microsoft. Używanie i rozpowszechnianie tej technologii poza tym produktem jest zabronione bez odpowiedniej/odpowiednich licencji firmy Microsoft.

Właściciele zawartości używają technologii Microsoft PlayReady™ do ochrony swojej własności intelektualnej, w tym treści chronionych prawem autorskim. To urządzenie wykorzystuje technologię PlayReady, aby uzyskać dostęp do treści chronionych

przez PlayReady i/lub WMDRM. Jeśli urządzenie nie wymusi prawidłowo ograniczeń na wykorzystanie zawartości, jej właściciele mogą zażądać od firmy Microsoft unieważnić zdolność urządzenia do konsumpcji treści chronionych przez PlayReady. Unieważnienie nie powinno wpływać na treści niechronione lub treści chronione przez inne technologie dostępu do treści. Właściciele treści mogą wymagać uaktualnienia PlayReady w celu uzyskania dostępu do ich zawartości. Jeżeli nie wyrazisz zgody na aktualizację, nie będziesz w stanie uzyskać dostępu do zawartości, która wymaga aktualizacji.

Logo „CI Plus” jest znakiem towarowym CI Plus LLP.

Ten produkt jest objęty pewnymi prawami własności intelektualnej firmy Microsoft. Używanie i rozpowszechnianie tej technologii poza tym produktem jest zabronione bez odpowiedniej licencji firmy Microsoft lub jej autoryzowanych przedstawicieli.

To urządzenie jest produkowane, dystrybuowane i objęte gwarancją wyłącznie przez Vestel Ticaret A.Ş "JVC" jest znakiem towarowym firmy JVC KENWOOD Corporation, używane przez takie firmy na podstawie licencji.





### [Tylko dla krajów UE]

Symbole te wskazują, iż urządzenia elektryczne i elektroniczne oraz baterie z tym symbolem nie powinny być wyrzucane wraz z innymi odpadkami domowymi po zużyciu. Zamiast tego, produkty te powinny być oddane we właściwym punkcie odbioru urządzeń elektrycznych i elektronicznych oraz baterii w celu ich właściwego potraktowania, odzysku i przetworzenia w zgodzie z przepisami obowiązującymi w Twoim kraju oraz z Dyrektywami 2012/19/EU i 2013/56/EU.

Pozbywając się tych produktów we właściwy sposób pomożesz chronić zasoby naturalne i pomożesz zapobiegać ich potencjalnemu negatywnemu efektowi na środowisko i ludzkie zdrowie, co mogłoby się przydarzyć w przypadku niewłaściwego pozbycia się tych produktów.

Aby uzyskać więcej informacji o punktach zbierania i utylizacji tych produktów, proszę skontaktować się z lokalnym urzędem miejskim, służbami wywozu odpadów lub sklepem, w którym zakupili Państwo ten produkt.

Kary mogą zostać nałożone za niewłaściwe pozbycie się odpadów, zgodnie z prawem obowiązującym w danym kraju.

### [Użytkownicy prowadzący działalność handlową]

Jeśli chcą się Państwo pozbyć tego produktu, proszę skontaktować się ze swym dostawcą i sprawdzić warunki zakupu.

### [Inne kraje poza Unią Europejską]

Te symbole są ważne tylko w Unii Europejskiej.

Skontaktuj się z lokalnymi władzami, aby uzyskać informacje dotyczące utylizacji i recyklingu.

Urządzenie i opakowanie powinno zostać oddane do miejscowego punktu skupu w celu ich recyklingu.

Niektóre punkty skupu nie pobierają opłat.

**Uwaga:** Litera *Pb* pod symbolem baterii oznacza, że bateria zawiera ołów.



1. Produkty
2. Baterie

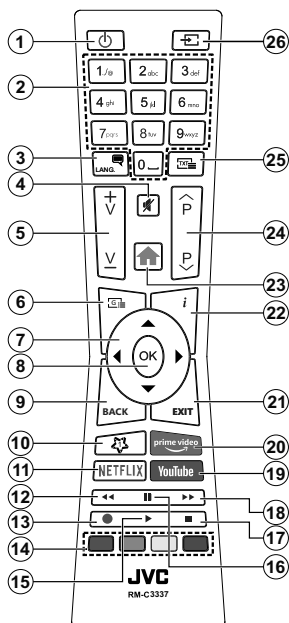

### (\*) MÓJ PRZYCIISK 1:

Przycisk ten może mieć różne funkcje domyślne, w zależności od modelu. Niemniej jednak, możesz ustawić specjalne funkcje dla tego przycisku, naciskając go przez pięć sekund, gdy TV przełączony jest na żądane źródło lub kanał. Na ekranie pojawi się komunikat potwierdzający wybór. Mój przycisk 1 został skojarzony z wybraną funkcją.

Zauważ, że po przeprowadzeniu **pierwszej instalacji**, Mój przycisk 1 przycwóci swoją domyślną funkcję.

### Usługi teletekstowe

**Naciśnij przycisk Text**, aby wejść. Naciśnij ponownie, aby włączyć tryb Mix, pozwalający na jednoczesne oglądanie stron teletekstu i audycji TV. Naciśnij ponownie, aby wyjść. Gdy dostępne, sekcje na stronie teletekstu są kodowane kolorami i można je wybrać poprzez wciśnięcie przycisku o odpowiednim kolorze. Postępuj zgodnie z instrukcjami wyświetlonymi na ekranie.

### Cyfrowy teletekst

Naciśnij przycisk **Tekst**, aby wyświetlić informacje teletekstu cyfrowego. Do jego obsługi służą kolorowe przyciski, przyciski kursora i przycisk **OK**. Metoda obsługi może się różnić w zależności od zawartości teletekstu cyfrowego. Postępuj zgodnie z instrukcjami teletekstu cyfrowego wyświetlonymi na ekranie. Po ponownym wciśnięciu przycisku **Text** telewizor powraca do trybu transmisji telewizyjnej.

- Tryb oczekiwania:** Włącza/wyłącza TV
- Przyciski numeryczne:** Włącza kanał, wprowadza liczbę lub literę do pola tekstowego na ekranie.
- Język:** Przełącza pomiędzy trybami dźwięku (telewizja analogowa), wyświetla i zmienia audio/język napisów i włącza oraz wyłącza napisy (telewizja cyfrowa, gdy dostępna)
- Wyciszenie:** Całkowicie wyłącza dźwięk TV
- Głośność +/-**
- Przewodnik:** Wyświetla elektroniczny przewodnik po programach
- Przyciski kierunkowe:** Pomagają poruszać się po menu, zawartości, itp. oraz wyświetlają podstrony w trybie teletekstu po naciśnięciu prawego lub lewego przycisku
- OK:** Potwierdza wybory użytkownika, wstrzymuje stronę (w trybie teletekstu), wyświetla menu **kanałów** (w trybie DVT)
- Wstecz/Powrót:** Powraca do poprzedniego ekranu, poprzedniego menu, otwiera stronę indeksu (w trybie teletekstu) Szybko przeskakuje pomiędzy poprzednim i bieżącymi kanałami lub źródłami
- MÓJ PRZYCIISK 1 (\*)**
- Netflix:** Uruchamia aplikację Netflix
- Przewijanie do tyłu:** Przewija klatki do tyłu w mediach takich, jak filmy
- Nagrywanie:** Nagrywa programy\*\*
- Kolorowe Przyciski:** Postępuj zgodnie ze wskazówkami wyświetlanymi na ekranie, aby skorzystać z funkcji kolorowych przycisków
- Odtwarzanie:** Rozpoczyna odtwarzanie wybranych mediów
- Pauza:** Pauzuje odtwarzane media, rozpoczyna nagrywanie z przesunięciem czasu\*\*
- Zatrzymać:** Zatrzymuje odtwarzanie mediów
- Przewijanie do przodu:** Przewija klatki do przodu w mediach takich, jak filmy
- YouTube:** Uruchamia aplikację YouTube
- Prime Video:** Uruchamia aplikację Amazon Prime Video
- Wyjść:** Zamyka i wychodzi z wyświetlanych menu lub powraca do poprzedniego ekranu
- Info:** Wyświetla informacje o treściach wyświetlanych na ekranie, pokazuje ukryte informacje (odsłoń - w trybie teletekstu)
- Menu:** Wyświetla menu TV
- Program + / -**
- Teletekst:** Wyświetla teletekst (gdy dostępny), naciśnij ponownie, aby nałożyć teletekst na obraz telewizyjny (mix)
- Źródło:** Wyświetla dostępne audycje i źródła

**Przypis:** Czerwoną, zieloną, niebieską i żółtą przycisk są wielofunkcyjne; proszę postępować zgodnie z wyświetlanymi podpowiedziami i instrukcjami.

(\*\*) Jeśli funkcja jest obsługiwana przez Twój TV.

## Włączanie/wyłączanie

### Aby włączyć telewizor

Podłącz kabel do źródła zasilania, np.: gniazdko elektryczne (220-240V AC, 50 Hz).

Aby włączyć telewizor, kiedy znajduje się on w trybie oczekiwania:

- Wciśnij na pilocie przycisk **oczekiwania, Program +/-** lub przycisk numeryczny.
- Naciśnij środek bocznego przycisku funkcyjnego.

### Aby wyłączyć telewizor

Naciśnij przycisk **Czuwania** na pilocie lub naciśnij i przytrzymaj przez kilka sekund boczny przycisk funkcyjny na telewizorze tak, aby przełączyć telewizor w tryb oczekiwania.

### Aby całkowicie wyłączyć TV, wyciągnij wtyczkę kabla z gniazdka.

**Uwaga:** Gdy telewizor przełącza się w tryb oczekiwania, dioda LED trybu oczekiwania może migać, wskazując, że funkcje takie jak wyszukiwanie, pobieranie danych OAD lub timer są aktywne. Dioda LED może także mrugać podczas włączania TV z trybu oczekiwania.

## Pierwszej instalacji

**Uwaga:** Jeśli zamierzasz wykonać instalację FRANSAT, wóź kartę FRANSAT (opcjonalnie) do terminala dostępu warunkowego TV przed włączeniem telewizora.

Przy pierwszym włączeniu TV pojawi się ekran wyboru języka. Wybierz żądany język i naciśnij OK. W poniższych krokach przewodnika instalacji ustaw swoje preferencje za pomocą przycisków kierunkowych i przycisku **OK**.

Na drugim ekranie ustaw preferencje kraju. W zależności od wybranego **Kraju**, w tym miejscu może być konieczne potwierdzenie kodu PIN. Wybrany PIN nie może być 0000. Musisz go wprowadzić, jeśli później zostaniesz poproszony o PIN, w celu dokonania jakichkolwiek zmian w menu.

**Uwaga:** M7(\*) typ operatora zostanie określony zgodnie z wyborem **Języka i Kraju** dokonany podczas **Pierwszej instalacji**.

(\*) M7 jest dostawcą cyfrowej usługi satelitarnej.

W następnym kroku można uruchomić **Tryb Sklepu**. Opcja ta skonfiguruje ustawienia TV dla otoczenia sklepu w zależności od modelu i może wyświetlić z boku ekranu pasek z informacjami na temat funkcji obsługiwanych przez TV. To ustawienie jest przeznaczone wyłącznie do wykorzystania w sklepie. Dla użytku domowego zaleca się wybranie **Trybu Domowego**. Opcja ta będzie dostępna w menu **Ustawienia>System>Więcej** i można ją będzie później włączyć/wyłączyć. Dokonaj wyboru i naciśnij **OK**, aby kontynuować.

W tym momencie może pojawić się menu **ustawień prywatności** w zależności od modelu telewizora i

wybranego kraju. Korzystając z tego menu można ustawić uprawnienia prywatności. Podświetl opcję i naciśnij przycisk w lewo lub w prawo, aby włączyć lub wyłączyć. Przeczytaj wyjaśnienia wyświetlane na ekranie dla każdej wyróżnionej funkcji przed wprowadzeniem jakichkolwiek zmian. Za pomocą przycisków **Program +/-** można przewijać w górę i w dół, aby przeczytać cały tekst. Później, w dowolnym momencie możesz zmienić swoje preferencje w menu **Ustawienia>System>Ustawienia prywatności**. Jeśli opcja **Połączenie z Internetem** jest wyłączona, ekran **Sieci>Ustawień internetowych** zostanie pominięty i nie zostanie wyświetlony. W przypadku jakichkolwiek pytań, skarg lub komentarzy dotyczących niniejszej polityki prywatności lub jej egzekwowania, prosimy o kontakt przez e-mail pod adresem smartvsecurity@vosshub.com.

Aby kontynuować, podświetl **Dalej** i naciśnij przycisk **OK** na pilocie, a na ekranie wyświetli się menu **Sieci>Ustawień internetowych**. Aby skonfigurować łącznie bezprzewodowe, zapoznaj się z częścią **Łączność**. Jeśli chcesz, aby telewizor zużywał mniej energii w trybie gotowości, możesz wyłączyć funkcję **Wake On**, ustawiając ją jako wyłączoną. Po zakończeniu konfiguracji podświetl **Dalej** i naciśnij **OK**, aby kontynuować.

Na następnym ekranie możesz ustawić typy audycji, które mają być wyszukane, ustawić wyszukiwanie zaszyfrowanych kanałów i strefę czasową (w zależności od wyboru kraju). Dodatkowo, możesz ustawić typ nadawania sygnału telewizyjnego, jako swój ulubiony. Podczas procesu wyszukiwania pierwszeństwo przypadnie wybranym typom audycji, a kanały zostaną umieszczone na początku listy kanałów. Po zakończeniu, podświetl **Dalej** i naciśnij **OK**, aby kontynuować.

### Wybór typu nadawania sygnału telewizyjnego

Aby wybrać opcję wyszukiwania dla typu audycji, podświetl ją i naciśnij **OK**. Pole wyboru obok wybranej opcji zostanie zaznaczone. Aby wyłączyć opcję wyszukiwania, usuń zaznaczenie pola wyboru, naciskając przycisk **OK** po przesunięciu fokusu na żadaną opcję typu audycji.

**Antena cyfrowa:** Jeśli wybrana jest opcja **anteny cyfrowej**, po ukończeniu innych ustawień wstępnych, TV wyszuka naziemne sygnały telewizji cyfrowej.

**Kablowa TV cyfrowa:** Jeśli wybrana jest opcja kablowej telewizji cyfrowej, po ukończeniu innych ustawień wstępnych, TV wyszuka cyfrowe sygnały telewizji kablowej. Przed rozpoczęciem wyszukiwania zostanie wyświetlony komunikat z zapytaniem, czy chcesz przeprowadzić wyszukiwanie w sieci kablowej. Jeśli wybierzesz **Tak** i naciśniesz **OK**, na następnym ekranie możesz wybrać **Sieć** lub ustawić wartości, takie jak **Częstotliwość, ID sieci i Krok**

**wyszukiwania.** Gdy wybierzesz **Nie** i naciśniesz **OK**, na następnym ekranie możesz ustawić **Częstotliwość początkową**, **Częstotliwość końcową** i **Krok wyszukiwania**. Po zakończeniu, podświetl **Dalej** i naciśnij przycisk **OK**, aby kontynuować.

**Uwaga:** Czas trwania wyszukiwania będzie zależeć od wybranego Kroku Wyszukiwania.

**Satelita:** Jeśli wybrana jest opcja **Satelita**, po ukończeniu innych ustawień wstępnych, TV szuka cyfrowe sygnały telewizji satelitarnej. Przed wykonaniem wyszukiwania telewizji satelitarnej należy zmienić pewne ustawienia. Zostanie wyświetlone menu, w którym można wybrać rozpoczęcie instalacji operatora **M7** lub **Fransat**, lub instalacji standardowej.

Aby rozpocząć instalację operatora M7, ustaw **typ instalacji** jako **operator**, a **operatora satelitarnego** jako odnośnego operatora M7. Następnie, zaznacz opcję **preferowane wyszukiwanie** i ustaw na **automatyczne wyszukiwanie kanałów** i naciśnij **OK**, aby rozpocząć automatyczne wyszukiwanie. Opcje te mogą być wstępnie ustawione w zależności od wyboru **języka** oraz **kraju**, dokonanego we wcześniejszych etapach procesu pierwszej instalacji. Możesz zostać poproszony(a) o wybór **HD/SD** lub listy kanałów danego kraju w zależności od typu Twojego operatora M7. Wybierz jeden z nich i naciśnij **OK**, aby kontynuować.

Poczekaj, aż wyszukiwanie dobiegnie końca. Lista została teraz zainstalowana.

Podczas dokonywania instalacji operatora M7, jeśli chcesz użyć parametrów instalacji satelitarnej, które różnią się od ustawień domyślnych, należy wybrać opcję **preferowanego wyszukiwania** jako **wyszukiwanie ręczne** i nacisnąć przycisk **OK**, aby kontynuować. Następnie, pojawi się menu **Typu Anteny**. Po wybraniu rodzaju anteny i żądaniem satelity w kolejnych krokach naciśnij **OK**, aby zmienić parametry instalacji satelitarnej w podmenu.

Aby rozpocząć instalację **Fransat** ustaw **typ instalacji** jako **operator** i ustaw **operatora satelitarnego** na odpowiedniego operatora Fransat. Wcisnąć przycisk **OK**, aby rozpocząć instalację **Fransat**. Możesz wybrać automatyczną lub manualną instalację.

Naciśnij **OK**, aby kontynuować. Wykonana zostanie instalacja **Fransat** i kanały zostaną zapisane (jeśli dostępne).

Jeśli ustawisz **typ instalacji** jako **standard**, możesz kontynuować normalną instalację satelitarną i oglądać kanały satelitarne.

W każdej chwili możesz rozpocząć instalację Fransat z menu **Ustawienia>Instalacja>Automatyczne wyszukiwanie kanałów>Satelita**.

W celu wyszukania kanałów satelitarnych innych niż kanały M7 lub Fransat, należy rozpocząć standardową instalację. Wybierz **typ instalacji** jako **standardowy**,

a następnie naciśnij przycisk **OK**, aby kontynuować. Następnie, pojawi się menu **Typu Anteny**.

Do wyboru są trzy opcje typu anteny. Można wybrać **typ anteny** jako **Direct**, **pojedynczy kabel satelitarny** lub **przełącznik DiSEqC**, używając przycisków **Lewo** lub **Prawo**. Po wybraniu typu anteny naciśnij **OK**, aby wyświetlić opcje w celu kontynuacji. Dostępne będą opcje **Kontynuuj**, **Lista transponderów** i **Konfiguracja LNB**. Możesz zmienić ustawienia transpondera i LNB korzystając z odpowiednich opcji menu.

- **Direct:** Wybierz ten typ anteny, jeśli masz jeden odbiornik i antenę satelitarną. Naciśnij **OK**, aby kontynuować. Wybierz dostępnego satelitę na następnym ekranie i naciśnij **OK** żeby wyszukać programy.

- **Pojedynczy kabel satelitarny:** Wybierz ten typ anteny, jeśli masz wiele odbiorników i system pojedynczy kabel satelitarny. Naciśnij **OK**, aby kontynuować. Skonfiguruj ustawienia zgodnie z instrukcjami na następnym ekranie. Naciśnij **OK**, aby wyszukać programy.

- **Przełącznik DiSEqC:** Wybierz ten typ anteny, jeśli masz kilka anten satelitarnych i przełącznik DiSEqC. Naciśnij **OK**, aby kontynuować. Na następnym ekranie można ustawić cztery opcje **DiSEqC** (jeśli dostępne). Wciśnij przycisk **OK** aby przeszukać pierwszego satelitę z listy.

**Analogowy:** Jeśli wybrana jest opcja **Analogowa**, po ukończeniu innych ustawień wstępnych, TV szuka nazienne sygnały telewizji analogowej.

Wyświetli się pole dialogowe z żądaniem aktywowania kontroli rodzicielskiej. Jeśli wybierzesz opcję **TAK**, pojawią się opcje blokady rodzicielskiej. Skonfiguruj według własnych potrzeb i po zakończeniu naciśnij przycisk **OK**. Wybierz **Nie** i naciśnij przycisk **OK**, aby przejść dalej, jeśli nie chcesz włączać ograniczeń rodzicielskich.

Po zakończeniu wprowadzania ustawień wstępnych, TV rozpocznie wyszukiwanie dostępnych audycji wybranego typu nadawania sygnału telewizyjnego.

Podczas wyszukiwania, aktualne rezultaty wyszukiwania będą wyświetlane u dołu ekranu. Po zapisaniu wszystkich dostępnych stacji, wyświetlone zostanie menu **Kanałów**. Możesz zmienić listę kanałów zgodnie ze swoimi preferencjami korzystając z zakładki **Edycji** lub nacisnąć przycisk **Menu** aby wyjść i oglądać TV.

Podczas wyszukiwania pojawi się wiadomość pytająca, czy chcesz posortować kanały według LCN(\*). Wybierz **Tak** i naciśnij **OK**, aby potwierdzić.

(\* LCN to system logicznego numerowania kanałów, organizujący dostępne programy zgodnie z rozpoznawalną sekwencją numerów kanałów (jeśli dostępne).

**Uwagi:**

Aby wyszukać kanały M7 po pierwszej instalacji, należy ponownie przeprowadzić pierwszą instalację. Można też nacisnąć przycisk **Menu** i wejść w menu **Ustawienia>Instalacja>Automatyczne wyszukiwanie kanałów>Satelita**. Następnie należy wykonać te same czynności, o których mowa powyżej, w części dotyczącej telewizji satelitarnej.

Nie wyłączaj telewizora podczas inicjalizacji pierwszej instalacji. Należy zwrócić uwagę, iż niektóre opcje mogą być niedostępne, zależnie od wybranego kraju.

### Korzystanie z funkcji tabeli kanałów satelitarnych

Czynności te mogą zostać wykonane przy pomocy menu **Ustawienia>Instalacja>Ustawienia satelitarne>Tabela kanałów satelitarnych**. Funkcja ta posiada dwie opcje.

Możesz pobrać lub wysłać dane tabeli kanałów satelitarnych. Aby wykonać te czynności, najpierw należy podłączyć urządzenie USB do telewizora.

Możesz przesłać bieżące serwisy i odnośne satelity oraz transpondery TV na urządzenie USB.

Dodatkowo możesz pobrać jeden z plików tabeli kanałów satelitarnych przechowywanych na USB na telewizor.

Gdy wybierzesz jeden z plików, wszystkie programy oraz odnośne satelity i transpondery znajdujące się w tym pliku zostaną zapisane w TV. Jeśli są tam zainstalowane programy naziemne, kablowe i/lub analogowe, zostaną one zachowane i tylko programy satelitarne zostaną usunięte.

Następnie sprawdź ustawienia anteny i dokonaj zmian, jeśli to konieczne. Jeśli ustawienia anteny nie są poprawnie skonfigurowane, na ekranie może pojawić się wiadomość „Brak sygnału”.

### E-poradnik

Instrukcję obsługi dotyczącą możliwości Twojego TV możesz znaleźć w E-poradniku.

Aby skorzystać z E-instrukcji, wejdź do menu **Ustawień**, wybierz **Instrukcje** i naciśnij **OK**. Aby uzyskać szybki dostęp, naciśnij przycisk **Menu**, a następnie przycisk **Info**.

Wybierz żądaną kategorię przy pomocy przycisków kierunkowych. Każda kategoria zawiera kilka tematów. Wybierz dany temat i naciśnij **OK**, aby przeczytać instrukcję.

Aby zamknąć E-instrukcję naciśnij przycisk **Wyjdź** lub **Menu**.

**Uwaga:** W zależności od modelu, telewizor może nie obsługiwać tej funkcji. Zawartość E-poradnika może się różnić w zależności od modelu.

## Połączenie

### Połączenie przewodowe

#### Aby podłączyć do sieci przewodowej

- Musisz posiadać modem/router podłączony do aktywnego łącza szerokopasmowego.

- Podłącz swój TV do modemu/routera kablem ethernetowym. Z tyłu TV znajduje się port LAN.

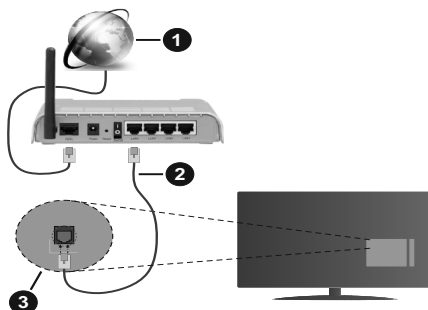

1. Łączy szerokopasmowe ISP

2. Kabel LAN (Ethernet)

3. Wejście LAN z tyłu telewizora

#### Ustawienia kablowe można zmienić w części poświęconej sieci w menu ustawień.

- Istnieje możliwość podłączenia telewizora do swojej sieci LAN, w zależności od konfiguracji Twojej sieci. W takim przypadku, proszę użyć kabla Ethernet, aby podłączyć swój telewizor bezpośrednio do gniazdka ściennego sieci.

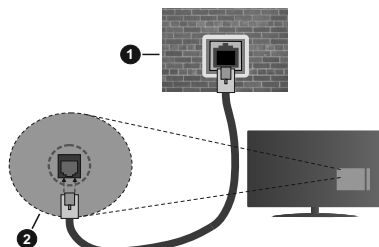

1. Sieciowe gniazdko naścienne

2. Wejście LAN z tyłu telewizora

#### Konfigurowanie ustawień urządzenia przewodowego

##### Typ sieci

Typ sieci może być ustawiony jako **urządzenie przewodowe**, **beprzewodowe** lub **wyłączone**, zgodnie z aktywnym połączeniem z telewizorem. Wybierz **Urządzenie Przewodowe**, jeśli korzystasz z kabla ethernetowego.

##### Test prędkości Internetu

Podświetl **test prędkości Internetu** i naciśnij przycisk **OK**. TV sprawdzi prędkość połączenia internetowego i po przeprowadzeniu testu wyświetli rezultaty.

## Ustawienia zaawansowane

Podświetl **ustawienia zaawansowane** i naciśnij przycisk **OK**. Na następnym ekranie możesz zmienić ustawienia IP i DNS telewizora. Podświetl żądaną pozycję i naciśnij przycisk w lewo lub prawo, aby zmienić ustawienia z **Automatycznych** na **Manualne**. Możesz teraz wprowadzić wartości **IP manualnie** i/lub **manualnie DNS**. Wybierz odnośny element z rozwijanego menu i wprowadź nowe wartości, używając przycisków numerycznych na pilocie. Po zakończeniu podświetl **zapisz** i naciśnij przycisk **OK**, aby zapisać ustawienia.

### Połączenie bezprzewodowe (opcja)

#### Abymy podłączyć do sieci bezprzewodowej

TV nie może podłączyć się do sieci z niewidocznym SSID. Aby uczynić SSID modemu widocznym, powinieneś zmienić swoje ustawienia SSID w oprogramowaniu modemu.

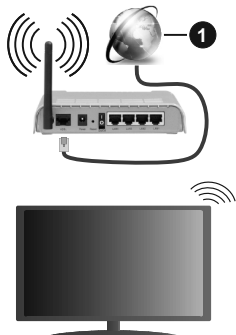

1. Łączy szerokopasmowe ISP

#### Konfiguracja ustawień urządzenia bezprzewodowego

Otwórz menu **Sieci** i wybierz **typ sieci** jako **urządzenie bezprzewodowe**, aby rozpocząć proces łączenia.

Zaznacz opcję **Skanuj sieci bezprzewodowe** i naciśnij przycisk **OK**, aby rozpocząć wyszukiwanie dostępnych sieci bezprzewodowych. Wszystkie znalezione sieci zostaną wymienione. Podświetl żądaną sieć z listy i naciśnij **OK**, aby się podłączyć.

**Uwaga:** Jeśli modem działa w trybie N, powinno się wybrać ustawienia trybu N.

Jeśli wybrana sieć jest zabezpieczona hasłem, wprowadź go korzystając z wirtualnej klawiatury. Klawiatury tej można używać korzystając z klawiszy kierunkowych i przycisku **OK** na pilocie.

Poczekaj, aż adres IP pojawi się na ekranie.

Oznacza to, że ustanowione zostało połączenie. W celu odłączenia się od sieci, należy podświetlić **Typ Sieci**, a przyciskami w lewo lub w prawo ustawić połączenie jako **Wyłączone**.

Jeśli router posiada przycisk WPS, można bezpośrednio podłączyć wyświetlacz do modemu/routera bez konieczności uprzedniego wprowadzania hasła lub dodawania sieci. Zaznacz opcję **Naciśnij WPS na routerze wi-fi** i naciśnij **OK**. Idź do modemu/routera, a następnie naciśnij jego przycisk WPS, aby dokonać połączenia. Po sparowaniu urządzeń zobaczysz potwierdzenie połączenia na ekranie telewizora. Wybierz **OK**, aby kontynuować. Dalsza konfiguracja nie jest wymagana.

Podświetl **test prędkości internetowej** i naciśnij przycisk **OK**, aby sprawdzić prędkość połączenia z Internetem. Podświetl **ustawienia zaawansowane** i naciśnij przycisk **OK** aby otworzyć menu ustawień zaawansowanych. Użyj przycisków kierunkowych i numerycznych, aby ustawić element. Po zakończeniu podświetl **zapisz** i naciśnij przycisk **OK**, aby zapisać ustawienia.

#### Inne informacje

Stan połączenia zostanie wyświetlony jako **połączony** lub **nipołączony** oraz zostanie wyświetlony aktualny adres IP, jeśli połączenie zostało ustanowione.

#### Podłączanie urządzenia przenośnego poprzez WiFi

• Jeśli Twoje urządzenie przenośne wyposażone jest w funkcję WLAN, możesz je podłączyć do TV poprzez router, aby móc uzyskać dostęp do zawartości urządzenia. Aby móc to zrobić, urządzenie przenośne musi posiadać odpowiednie oprogramowanie do współużytkowania.

Podłącz telewizor do routera, wykonując czynności wymienione powyżej.

Następnie, połącz swoje urządzenie przenośne z routerem i uaktywnij na nim oprogramowanie do współużytkowania. Wybierz następnie pliki, które chcesz współdzielić ze swoim TV.

Jeśli połączenie zostanie ustanowione poprawnie, uzyskasz dostęp do współdzielonych plików na swoim urządzeniu przenośnym przy pomocy opcji współdzielenia mediów (AVS) na swoim TV.

Podświetl opcję **AVS** w menu **Źródła** i naciśnij **OK**. Zostaną wyświetlone dostępne serwery multimedialnych w sieci. Wybierz swoje urządzenie przenośne i naciśnij przycisk **OK** aby kontynuować.

• Jeśli dostępne, możesz pobrać z serwera dostawcy aplikacji swojego urządzenia przenośnego aplikację wirtualnego pilota.

**Uwaga:** Funkcja ta może nie być obsługiwana przez wszystkie urządzenia przenośne.

#### Wake ON (opcja)

Wake-on-LAN (WoL) i Wake-on-Wireless LAN (WoWLAN) to standardy, które umożliwiają włączenie urządzenia lub obudzenia przez wiadomości sieciowe. Komunikat jest wysyłany do urządzenia za pomocą

programu uruchamianego na zdalnym urządzeniu podłączonym do tej samej sieci lokalnej, takim jak smartfon.

Twój telewizor jest zgodny ze standardami WoL i WoWLAN. Ta funkcja może być wyłączona podczas procesu pierwszej instalacji. Aby uruchomić tę funkcję, należy ustawić opcję **Wake On** w menu **Sieci** jako **Włączona**. Konieczne jest, aby zarówno urządzenie, z którego wiadomość sieciowa zostanie wysłana do telewizora, jak i telewizor były podłączone do tej samej sieci. Funkcja Wake On jest obsługiwana tylko w urządzeniach z systemem Android i może być używana tylko przez aplikacje YouTube i Netflix.

Aby korzystać z tej funkcji, telewizor i urządzenie zdalne należy połączyć co najmniej raz, gdy telewizor jest włączony. Jeśli telewizor jest wyłączony, należy ponownie nawiązać połączenie przy następnym włączeniu. W innym przypadku, funkcja ta będzie niedostępna. Nie ma to zastosowania, gdy telewizor jest przełączony w tryb gotowości.

Jeśli chcesz, aby telewizor zużywał mniej energii w trybie gotowości, możesz wyłączyć tę funkcję, ustawiając opcję **Wake On** jako **wyłączoną**.

### Wyświetlacz bezprzewodowy (opcja)

Wyświetlacz bezprzewodowy jest standardem strumieniowania obrazu i dźwięku. Funkcja ta umożliwia korzystanie z telewizora jako bezprzewodowego ekranu.

### Używanie w połączeniu z urządzeniami przenośnymi

Istnieją różne standardy umożliwiające współdzielenie ekranów pomiędzy Twoim urządzeniem mobilnym, a telewizorem, w celu wyświetlania plików graficznych, odtwarzania filmów i dźwięku.

Najpierw podłącz klucz sprzetowy USB WiFi do telewizora, jeśli nie posiada on wbudowanej funkcji WLAN.

Następnie, naciśnij przycisk **Źródło** na pilocie i przełącz na **wyświetlacz bezprzewodowy**.

Pojawi się ekran informujący o gotowości telewizora do nawiązania połączenia.

Otwórz aplikację do współdzielenia plików na swoim urządzeniu przenośnym. Różne firmy różnie nazywają swoje aplikacje, sprawdź więc w instrukcji obsługi swojego urządzenia przenośnego odnośne szczegóły.

Wyszukaj urządzenia. Po wybraniu swojego telewizora i dokonaniu połączenia, ekran Twojego urządzenia przenośnego zostanie wyświetlony na telewizorze.

**Uwaga:** Z funkcji można korzystać wyłącznie, jeśli urządzenie przenośne obsługuje tę funkcję. Jeśli wystąpią problemy z połączeniem, sprawdź, czy używana wersja systemu operacyjnego obsługuje tę funkcję. Mogą wystąpić problemy z kompatybilnością z wersjami systemu operacyjnego, które zostaną wypuszczone na rynek po wyprodukowaniu tego

telewizora. Procesy wyszukiwania i łączenia różnią się w zależności od używanego programu.

### Podłączanie urządzeń Bluetooth (opcja)

Telewizor obsługuje również Bluetooth. Przed korzystaniem z urządzeń Bluetooth w połączeniu z TV wymagane jest ich sparowanie. Aby sparować urządzenie z TV należy wykonać następujące czynności:

- \*Przełącz urządzenie w tryb parowania
- \*Włącz wykrywanie urządzeń na TV

**Uwaga:** Informacje jak ustawić swoje urządzenie w tryb parowania odnajdziesz w jego instrukcji obsługi.

Dla urządzeń audio skorzystaj z opcji **Bluetooth** w menu **Ustawienia>Dźwięk**, dla pilotów skorzystaj z opcji **Smart Remote** w menu **Ustawienia>Więcej**. Wybierz opcję menu i naciśnij przycisk **OK**, aby otworzyć wybrane menu. Korzystając z tego menu możesz wykryć i podłączyć urządzenia wykorzystujące technologię bezprzewodową Bluetooth i rozpocząć ich używanie. Postępuj zgodnie z instrukcjami pojawiającymi się na ekranie.

### Korzystanie z usługi sieciowej współdzielenia

Funkcja współdzielenia audio i wideo korzysta ze standardu, który ułatwia proces oglądania w elektronice cyfrowej oraz sprawia, że jest on dogodniejszy w użyciu w sieci domowej.

Standard ten umożliwia oglądanie i odtwarzanie zdjęć, muzyki oraz filmów wideo przechowywanych na serwerze medialnym DLNA podłączonym do Państwa sieci domowej.

#### 1. Instalacja oprogramowania serwera

Funkcja współdzielenia audio i wideo nie może być używana, jeśli oprogramowanie serwera nie jest zainstalowane na komputerze lub jeśli wymagane oprogramowanie serwera multimedialnego nie jest zainstalowane na urządzeniu towarzyszącym. Przygotuj swój komputer za pomocą odpowiedniego programu serwera.

#### 2. Podłącz do sieci przewodowej lub bezprzewodowej

Szczegółowe informacje odnajdziesz w rozdziałach dotyczących **połączenia przewodowego/ bezprzewodowego**.

#### 3. Włącz współdzielenie audio i wideo

Wejść do menu **Ustawienia>System>Więcej** i włącz opcję **AVS**.

#### 4. Odtwarzanie plików współdzielonych poprzez przeglądarkę mediów

Podświetl opcję **AVS** w menu **Źródła** za pomocą przycisków kierunkowych i naciśnij **OK**. Dostępne serwery multimedialnych w sieci zostaną wyświetlone.

Wybierz jeden z nich i naciśnij **OK**. Wyświetli się przeglądarka mediów.

### **Informacje o funkcjonalności DVB**

Ten odbiornik DVB można używać tylko w kraju, dla którego został zaprojektowany.

Chociaż ten odbiornik DVB spełnia najnowsze normy obowiązujące w czasie jego produkcji, nie możemy gwarantować, że będzie on kompatybilny z przyszłymi transmisjami DVB w związku ze zmianami w sygnałach audycji i technologii, które mogą zostać wprowadzone.

Niektóre funkcje telewizji cyfrowej mogą być niedostępne we wszystkich krajach.

Ciągle dążymy to tego, aby udoskonalać nasze produkty, w związku z czym specyfikacje mogą zmienić się bez uprzedzenia.

Informacje o zakupie akcesoriów można uzyskać w sklepie, w którym nabyli Państwo swój sprzęt.



## Stimate client,

Acest aparat e conform directivelor și standardelor europene valabile referitoare la compatibilitatea electromagnetică și siguranța sistemelor electrice.

Reprezentantul european al producătorului este:

Vestel Germany GmbH

Parkring 6

85748 Garching b.München

Germania

## Cuprins

Stimate client, .....	1
Informații despre siguranță .....	2
Marcaje pe produs.....	2
Accesorii incluse.....	3
Instrucțiuni pentru montare pe perete (în funcție de model).....	4
Operarea și comutatorul de control al televizorului .	5
Introducerea bateriilor în telecomandă .....	5
Conectarea la sursa de curent .....	5
Conexiune antenă .....	5
Notificare referitoare la licență.....	6
Informații despre aruncare.....	7
Telecomandă .....	8
Pornire/Oprire.....	9
Prima Instalare .....	9
Folosirea funcției tabelului canalelor prin satelit....	11
Manual electronic .....	11
Conectivitate.....	11
Conectivitate prin cablu .....	11
Conectivitate wireless (opțional).....	12
Trezire (opțional) .....	12
Afișaj wireless (opțional).....	13
Conectarea dispozitivelor Bluetooth (opțional).....	13
Utilizarea serviciului de rețea partajare media.....	13
Informații funcționare DVB.....	14

	<b>ATENȚIE:</b> <b>RISC DE ELECTROCUTARE NU DESCHIDEȚI</b>	
<p><b>ATENȚIE</b> PENTRU A REDUCE RISCUL DE ELECTROCUTARE, NU ÎNDEPĂRȚAȚI CARCASA (SAU CAPACUL DIN SPATE) NU EXISTĂ PIESE PENTRU REPARARE ÎNĂUNTRU. LUCRĂRILE DE SERVICE TREBUIE REALIZATE DE PERSONAL DE SERVICE CALIFICAT.</p>		

În cazul unor condiții meteorologice extreme (furtuni, fulgere) și perioadelor lungi de inactivitate (atunci când plecați în concediu), deconectați televizorul de la rețeaua electrică.

Ștecherul de la rețea este utilizat pentru a deconecta televizorul de la rețea și, prin urmare, trebuie să fie în permanență utilizabil. Dacă televizorul nu este deconectat electric la rețea, dispozitivul va continua să fie alimentat pentru toate situațiile, chiar dacă televizorul este în modul standby sau oprit.

*Notă: Uрмаți instrucțiunile de pe ecran pentru a utiliza funcțiile corespunzătoare.*

**IMPORTANT - Citiți toate aceste instrucțiuni înainte de a instala sau utiliza televizorul.**

**⚠ AVERTISMENT: Acest dispozitiv este conceput pentru a fi folosit de persoane (inclusiv copii) care sunt capabile / experimentate în operarea unui astfel de dispozitiv nesupravegheate, cu excepția cazului în care au primit instructaj referitor la folosirea acestui dispozitiv de către o persoană responsabilă cu siguranța lor.**



- Folosiți acest televizor la o altitudine de mai puțin de 2.000 de metri peste nivelul mării, în locuri uscate și în regiuni cu climate moderate sau tropicale.
- Televizorul are ca domeniu de utilizare gospodăria sau alte domenii similare, dar poate fi folosit și în locuri publice.
- În scopul ventilației, lăsați cel puțin 5 cm de spațiu în jurul televizorului.
- Ventilația nu trebuie obturată prin acoperirea sau blocarea orificiilor de ventilație cu obiecte, precum ziare, fețe de masă, perdele etc.
- Cablul de alimentare ar trebui să fie ușor accesibil. Nu așezați televizorul, mobilierul etc. pe cablul de alimentare. Un cablu de alimentare deteriorat poate duce la incendiu sau electrocutare. Manevrați cablul de alimentare de șteacă, nu deconectați televizorul trăgând de cablul de alimentare. Nu atingeți cablul de alimentare/ștecherul dacă aveți mâinile ude, deoarece ați putea provoca un scurtcircuit sau un șoc electric. Nu înnoațați cablul de alimentare și nu îl legați de alte cabluri. Atunci când este deteriorat, acesta trebuie să fie înlocuit exclusiv de personal calificat.

- Nu expuneți televizorul la scurgeri sau stropiri cu lichide și nu plasați obiecte umplute cu lichide, precum vase, câni etc. pe sau deasupra televizorului (ex. pe polițe deasupra unității).
- Nu expuneți televizorul în lumina directă a soarelui și nu plasați flăcări deschise precum lumânările, deasupra sau în apropierea televizorului.
- Nu plasați surse de căldură precum încălzitoare electrice, radiatoare etc. lângă televizor.
- Nu plasați televizorul pe podea sau pe suprafețe înclinate.
- Pentru a evita pericolul de sufocare, nu țineți pungii de plastic la îndemâna bebelușilor, a copiilor sau animalelor domestice.
- Atașați cu atenție standul la televizor. Dacă standul e prevăzut cu șuruburi, strângeți șuruburile bine pentru a evita înclinarea televizorului. Nu strângeți prea tare șuruburile și montați adecvat cauciucurile standului.
- Nu aruncați bateriile în foc sau cu materiale periculoase sau inflamabile.

**AVERTISMENT -** Bateriile nu trebuie expuse la căldură excesivă, precum razele soarelui, focul sau altele.

**ATENȚIE -** presiunea excesivă a sunetului în căști sau difuzoare poate provoca pierderea auzului.

**CEL MAI IMPORTANT – nu lăsați NICIODATĂ pe nimeni, mai ales pe copii, să împingă sau să lovească ecranul sau să introducă diverse lucruri în golurile carcasei sau în alte orificii.**

 Atenție	Pericol de rănire gravă sau deces
 Risc de electrocutare	Risc de înaltă tensiune
 Menținere	Componentă importantă întreținere

**Marcaje pe produs**

Următoarele simboluri sunt folosite pe produs ca marcar pentru restricțiile și măsurile de precauție și instrucțiunile de siguranță. Fiecare explicație va fi luată în considerare acolo unde produsul poartă exclusiv semnele corespunzătoare. Țineți cont de aceste informații din motive de siguranță.

 **Echipament clasa II:** Acest aparat este conceput astfel încât să nu necesite o legătură de siguranță de împământare.

 Bornă sub tensiune periculoasă: Borna (bornele) marcate este/sunt sub tensiune în condiții normale de funcționare.

 **Atenție, vezi instrucțiunile de funcționare:** Zona (zonele) marcată (marcate) conțin(e) baterii cu celule sau pile care pot fi înlocuite de utilizator.



**Produs laser de clasa 1:** Acest produs conține o sursă laser de clasa 1 care

este sigur în condiții de funcționare rezonabile și previzibile.

## AVERTISMENT

Nu ingerați bateria, prezintă pericol de arsuri chimice. Acest produs sau accesoriile furnizate împreună cu produsul pot conține o baterie cu celule sau pile. În cazul în care bateria de ceas este ingerată, aceasta poate provoca arsuri interne grave în decurs de 2 ore și poate provoca moartea.

Nu lăsați bateriile noi sau utilizate la îndemâna copiilor.

În cazul în care compartimentul bateriei nu se închide, încetați a mai folosi produsul și nu îl lăsați la îndemâna copiilor.

În cazul în care credeți că există posibilitatea ca bateriile să fi fost înghițite sau introduse în orice parte a corpului, solicitați imediat asistență medicală.

-----

Nu puneți niciodată televizorul într-un loc instabil sau înclinat. Un televizor poate cădea, provocând vătămări serioase sau chiar moartea. Majoritatea accidentelor, mai ales cele suferite de copii, pot fi evitate dacă luați simple măsuri de precauție, precum;

• Folosirea dulapurilor sau a suporturilor recomandate de producătorul televizorului.

• Folosirea de corpuri de mobilă care pot susține greutatea televizorului.

• Asigurați-vă că marginea televizorului nu depășește corpul de mobilă pe care este așezat.

• Nu plasați televizorul pe corpuri de mobilă înalte (de exemplu, dulapuri sau biblioteci) fără a ancora atât mobila cât și televizorul de un suport adecvat.

• Nu așezați televizorul pe haine sau alte materiale interpușe între televizor și suportul pe care este așezat.

• Instruiți copiii cu privire la pericolele legate de escaladarea mobilei pentru a ajunge la televizor sau la butoanele de comandă ale acestuia. Dacă televizorul dvs. existent rămâne în incintă și este mutat, țineți cont de aceleași avertizări de mai sus.

-----

Aparatele conectate la împământarea de protecție a clădirii prin priza de alimentare sau prin intermediul altor dispozitive cu o conexiune pentru împământare – și la un sistem de distribuție TV folosind un cablu coaxial, pot constitui în unele condiții pericol de incendiu. Conexiunea la un sistem de distribuție a programelor TV trebuie efectuată prin intermediul unui aparat care oferă izolație electrică sub un anumit interval de frecvență (izolator galvanic)

## AVERTISMENTE PENTRU MONTAREA PE PERETE

- Citiți instrucțiunile înaintea montării televizorului pe perete.
- Setul de montare pe perete este opțional. Puteți obține de la dealerul dvs. local, dacă nu e furnizat împreună cu televizorul.
- Nu instalați televizorul ce plafon sau pe un perete înclinat.
- Folosiți șuruburi speciale pentru montarea pe perete și alte accesorii.
- Strângeți bine șuruburile de montare pe perete pentru a preveni căderea peretelui. Nu strângeți prea tare șuruburile.

## AVERTISMENT:

Pentru a preveni incendiile, nu poziționați lumânări sau orice tip de flacără deschisă în apropierea sau deasupra setului TV.



### Accesorii incluse

- Telecomandă
- Baterii: 2 X AAA
- Manual de instrucțiuni

### Montarea televizorului pe perete

Televizorul poate fi montat pe perete utilizând un set de montare **MX X\*X mm (\*)** VESA furnizat separat. Detașați baza televizorului conform imaginii. Montați televizorul pe suport potrivit instrucțiunilor care însoțesc setul de montare. Aveți grijă să nu atingeți cablurile electrice, țevile de gaz și de apă din perete. Dacă aveți îndoieli, contactați un instalator calificat. Lungimea de înfiletare a șurubului în televizor nu trebuie să depășească **X mm (\*)** în televizor. Contactați magazinul de unde ați achiziționat produsul pentru informații despre locul de unde puteți achiziționa setul VESA.

*(\*) Consultați pagina suplimentară respectivă pentru măsurătorile VESA precise și specificațiile șuruburilor.*

### Detașarea bazei televizorului

- Pentru a detașa baza televizorului, protejați ecranul și așezați televizorul cu fața în jos pe o masă stabilă, cu baza dincolo de muchia mesei. Îndepărtați șuruburile care fixează standul de televizor.

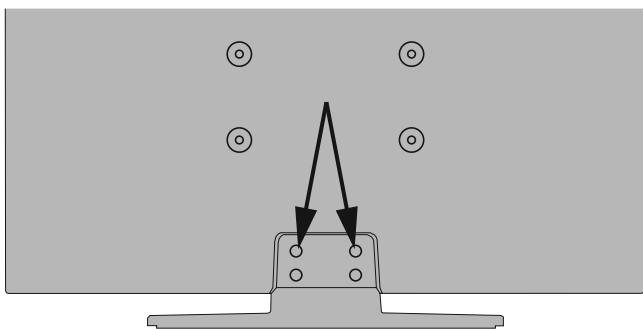

-sau-



## Operarea și comutatorul de control al televizorului

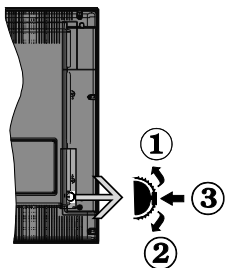

1. În sus
2. În jos
3. Buton de selecție Volum/Informații/Lista de surse și butonul de veghe-pornire

Comutatorul Control vă permite să controlați funcțiile Volum/ Program/ Sursă și Standby-On ale televizorului.

**Pentru a modifica volumul:** Măriți volumul apăsând pe partea superioară a butonului. Reduceți volumul apăsând pe partea inferioară a butonului.

**Pentru a schimba canalul:** Apăsăți butonul din mijloc și va apărea bannerul cu informațiile pe ecran. Derulați printre canalele memorate apăsând pe partea superioară sau inferioară a butonului

**Pentru a schimba sursa:** Apăsăți partea din mijloc a butonului de două ori (în total, de două ori), iar pe ecran va fi afișată lista surselor. Derulați printre sursele disponibile apăsând pe partea superioară sau inferioară a butonului.

**Pentru a opri televizorul:** Apăsăți în jos pe partea centrală a butonului și țineți-o apăsată câteva secunde; televizorul va intra în modul standby.

**Pentru a porni televizorul:** Apăsăți pe butonul din mijloc, iar televizorul va porni.

### Observații:

*Dacă opriți televizorul, acest cerc începe din nou cu setarea volumului.*

*Meniul principal OSD nu poate fi afișat via butonul de control.*

## Folosirea telecomenzii

Apăsăți butonul **Menu** de pe telecomandă pentru a afișa ecranul cu meniul principal. Folosiți butoanele direcționale și butonul **OK** pentru a naviga și seta. Apăsăți butoane **Return/Back (Revenire/Înapoi)** sau **Menu (Meniu)** pentru a ieși din ecranul unui meniu.

## Selectarea semnalului

După ce ați conectat sistemele externe la televizor, puteți comuta pe diferite surse de semnal. Apăsăți butonul **Sursă** de pe telecomandă în mod consecutiv pentru a selecta diferite surse.

## Schimbarea canalelor și reglarea volumului

Puteți să schimbați canalul și să ajustați volumul folosind butoanele **Program +/-** și **Volum +/-** de pe telecomandă.

## Introducerea bateriilor în telecomandă

Îndepărtați capacul de pe spatele telecomenzii pentru a descoperi compartimentul pentru baterii. Instalați două baterii **AAA**. Asigurați-vă că însemnele (+) și (-) corespund (respectați polaritatea corectă). Nu folosiți baterii vechi și noi împreună. Înlocuiți doar cu baterii de același tip sau echivalent. Montați înapoi capacul.

Un mesaj va fi afișat pe ecran atunci când bateriile sunt consumate și trebuie înlocuite. Atunci când bateriile sunt consumate, performanțele telecomenzii ar putea fi reduse.

Bateriile nu trebuie expuse la căldură excesivă, precum razele soarelui, focul sau altele.

## Conectarea la sursa de curent

**IMPORTANT:** Televizorul este conceput să funcționeze la o priză de **220-240V CA, 50 Hz**. După despachetare, lăsați televizorul să ajungă la temperatura camerei înainte de a-l conecta la sursa de curent. Introduceți cablul de alimentare în priză.

## Conexiune antenă

Introduceți fișa televizorului cu conexiune prin antenă sau cablu în mufa **INTRARE ANTENĂ (ANT-TV)** sau fișa de satelit la mufa **INTRARE SATELIT (ANT SAT)** aflată în partea din spate jos a televizorului.

## Partea din spate a televizorului

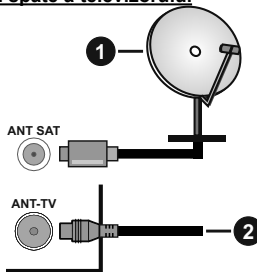

1. Satelit
2. Antenă sau Cablu



Dacă doriți să conectați un dispozitiv la televizor, asigurați-vă că televizorul și dispozitivul sunt oprite înainte de a realiza orice fel de conexiune. După realizarea conexiunii, puteți porni unitățile și le puteți utiliza.

## Notificare referitoare la licență

Termenii HDMI și High-Definition Multimedia Interface și sigla HDMI sunt mărci comerciale sau mărci comerciale înregistrate ale HDMI Licensing LLC în Statele Unite ale Americii și în alte țări.



Dolby, Dolby Dolby Vision, Dolby Audio și simbolul double-D sunt mărci înregistrate ale Dolby Laboratories. Produs sub licența Dolby Laboratories. Lucrări confidențiale nepublicate. Copyright © 2013-2015 Dolby Laboratories. Toate drepturile rezervate.



YouTube și sigla YouTube sunt mărci comerciale ale Google Inc.

Pentru brevetele DTS, consultați <http://patents.dts.com>. Produs sub licența DTS Licensing Limited. DTS, Simbolul, & DTS și Simbolul împreună sunt mărci înregistrate și DTS TruSurround este o marcă a DTS, Inc.® DTS, Inc. Toate drepturile rezervate.



Pentru brevetele DTS, consultați <http://patents.dts.com>. Produs sub licența DTS Licensing Limited. DTS, DTS-HD, simbolul & DTS sau DTS-HD și simbolul împreună sunt mărci înregistrate ale DTS, Inc.© DTS, Inc. Toate drepturile rezervate.



Termenul, marca și logoul *Bluetooth*® sunt mărci înregistrate deținute de Bluetooth SIG, Inc., iar aceste mărci sunt folosite de către Vestel Elektronik Sanayi ve Ticaret A.S. doar cu licență. Alte mărci înregistrate și denumiri de mărci aparțin proprietarilor respectivi.

Acest produs conține tehnologii care se supun anumitor drepturi de proprietate ale Microsoft. Folosirea sau distribuirea acestei tehnologii în afara acestui produs este interzisă fără licențele adecvate de la Microsoft.

Proprietarii conținutului folosesc tehnologie de acces Microsoft PlayReady™ pentru a proteja proprietatea intelectuală, inclusiv conținutul protejat de drepturi de autor. Acest dispozitiv folosește tehnologie PlayReady pentru a accesa conținut protejat PlayReady și/ sau conținut protejat WMDRM. Dacă dispozitivul nu reușește să aplice în mod adecvat restricțiile asupra

utilizării conținutului, este posibil ca proprietarii conținutului să aibă nevoie de Microsoft pentru a revoca capacitatea dispozitivului de a consuma conținutul protejat PlayReady. Revocarea nu ar trebui să afecteze conținutul neprotejat sau conținutul protejat de alte tehnologii de acces la conținut. Este posibil ca proprietarii conținutului să actualizeze PlayReady pentru a accesa conținutul acestora. Dacă refuzați actualizarea, nu va trebui să accesați conținutul care necesită actualizarea.

Logoul "CI Plus" este marcă înregistrată a CI Plus LLP.

Acest produs este protejat de anumite drepturi de proprietate intelectuală ale Microsoft Corporation. Folosirea sau distribuirea acestei tehnologii în afara acestui produs este interzisă fără licențele adecvate de la Microsoft sau a unei filiale autorizate a Microsoft. Acest produs este fabricat, distribuit și garantat exclusiv de VESTEL Ticaret A.Ş "JVC" este marca înregistrată a JVC KENWOOD Corporation, folosită de aceste companii sub licență.



### [Uniunea Europeană]

Aceste simboluri indică faptul că echipamentele electrice și electronice și bateria cu acest simbol nu trebuie aruncată împreună cu gunoii menajer la sfârșitul perioadei de funcționare. Produsele trebuie predate punctelor de colectare aplicabile pentru reciclarea echipamentelor electrice și electronice precum și a bateriilor pentru o tratare, recuperare și reciclare adecvată în conformitate cu legislația națională și cu Directiva 2012/19/EC și 2013/56/EC.

Eliminând aceste produse în mod corect, veți prezerva resursele naturale, preîntâmpinând posibilele efecte negative asupra mediului și sănătății umane, cauzate de manipularea inadecvată a deșeurilor.

Pentru mai multe informații despre punctele de colectare și reciclarea acestui produs, contactați autoritățile locale, serviciul de salubritate sau magazinul de unde ați achiziționat produsul.

Se pot aplica penalizări pentru manipularea incorectă a deșeurilor, în conformitate cu legislația națională.

### [Utilizatori de afaceri]

Dacă doriți să aruncați acest produs, contactați furnizorul dvs. și verificați termenii și condițiile contractului de achiziție.

### [Alte Țări din afara Uniunii Europene]

Aceste simboluri sunt valabile doar pentru Uniunea Europeană.

Contactați autoritatea locală pentru a afla despre aruncare și reciclare.

Produsul și ambalajul trebuie duse la punctul local de colectare pentru reciclare.

Unele puncte de colectare acceptă produse în mod gratuit.

**Notă:** Semnul Pb de dedesubtul simbolului pentru baterii indică faptul că bateria conține plumb.

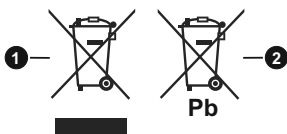

1. Produse
2. Baterie

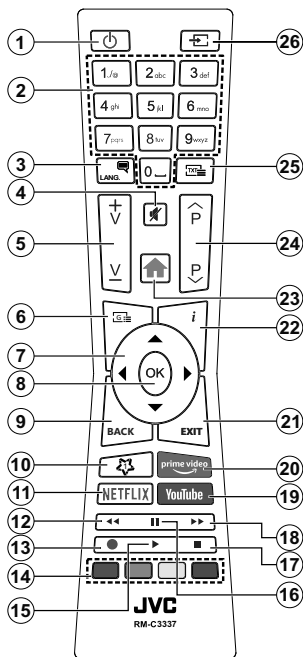

### (\*) BUTONUL MEU 1:

Acest buton poate avea o funcție implicită în funcție de model. Totuși, puteți seta o funcție specială la acest buton ținând apăsat pe el timp de cinci secunde atunci când sunteți pe o sursă sau canal dorit. Un mesaj de confirmare va apărea pe ecran. Acum BUTONUL MEU 1 este asociat funcției selectate.

Rețineți că, dacă efectuați **Prima instalare**, Butonul meu 1 va reveni la funcția implicită.

### Servicii Teletext

**Apăsați butonul Text** pentru a intra. Apăsați din nou pentru a activa modul combinat, care vă permite să vizualizați pagina de teletext și transmisiunile de la televizor în același timp. Apăsați încă o dată butonul pentru a ieși. Când sunt disponibile, secțiunile dintr-o pagină a teletextului vor deveni colorate, putând fi selectate prin apăsarea butoanelor ce corespund culorii respective. Urmați instrucțiunile afișate pe ecran.

### Teletext digital

Apăsați butonul **Text** pentru a vizualiza informațiile teletext digitale. Utilizați-l cu ajutorul butoanelor colorate, butoanelor cursor și butonului **OK**. Metoda de operare poate fi diferită în funcție de conținutul teletextului digital. Urmați instrucțiunile afișate pe ecranul teletextului digital. Când butonul **Text** este apăsat din nou, televizorul revine la transmisiunile de televiziune.

1. **Standby:** Închide/Deschide televizorul
2. **Butoane numerice:** Schimbă canalele, introduce un număr sau o literă în caseta de text de pe ecran.
3. **Limba:** Comută între modulele de sunet (televiziune analogică) afișează și schimbă limba audio/de subtitrare și activează/dezactivează subtitrarea (televiziune digitală, acolo unde această opțiune este disponibilă)
4. **Mut:** Suprimă integral volumul televizorului
5. **Volum +/-**
6. **Ghid:** Afișează ghidul de programe electronic
7. **Butoane direcționale:** Ajută la navigarea în interiorul meniului, al conținutului etc. și afișează subpaginile în modul TXT la apăsarea butonului dreapta sau stânga
8. **OK:** Confirmă selecțiile utilizatorului, menține pagina (în modul TXT), vizualizează meniul **Canale** (în modul DTV)
9. **Înapoi / Revenire:** Revine la ecranul anterior, meniul anterior, deschide pagina de index (în modul TXT) Trece prin canalele sau sursele anterioare actuale
10. **Butonul meu 1 (\*)**
11. **Netflix:** Lansează aplicația Netflix
12. **Derulare înapoi:** Derulează cadrele înapoi în cadrul mediilor de redare, ca de exemplu filme
13. **Înregistrare:** Înregistrează programe\*\*
14. **Butoanele colorate:** Urmați instrucțiunile de pe ecran pentru funcțiile butoanelor colorate
15. **Redare:** Începe redarea mediilor selectate
16. **Pauză:** Suspendă derularea suportului media redat, inițiază înregistrarea defazării temporale\*\*
17. **Oprire:** Oprește mediul aflat în curs de redare
18. **Derulare rapidă înainte:** Derulează cadrele înainte în cadrul mediilor de redare, ca de exemplu filme
19. **YouTube:** Lansează aplicația YouTube
20. **Prime Video:** Lansează aplicația video Amazon Prime
21. **Ieșire:** Închide și iese din meniurile afișate sau revine la ecranul anterior
22. **Info:** Afișează informații despre conținutul de pe ecran, prezintă informații ascunse (relevare - în modul TXT)
23. **Meniu:** Afișează meniul televizorului.
24. **Program +/-**
25. **Text:** Afișează teletextul (acolo unde această opțiune este disponibilă), iar apăsat din nou, suprapune teletextul peste o transmisie normală (mix)
26. **Sursă:** Indică toate sursele de transmisie și de conținut disponibile

### Notă de subson:

Butoanele roșu, verde, albastru și galben sunt multifuncționale; urmați mesajele de pe ecran și instrucțiunile din secțiuni.

(\*\*) Dacă această funcție este aplicabilă pe televizorul dumneavoastră



**Pentru a porni televizorul**

Conectați cablul electric la o sursă electrică cum ar fi o priză de perete (220-240 V CA, 50 Hz).

Pentru a porni televizorul din modul standby:

- Apăsăți butonul **Standby, Program +/-** sau un buton numeric de pe telecomandă.
- Apăsăți comutatorul funcțional din mijloc pentru a porni televizorul.

**Pentru a opri televizorul**

Apăsăți butonul **Standby** de pe telecomandă sau țineți apăsat câteva secunde butonul din mijloc de control până la stingerea televizorului, pentru ca televizorul să intre în modul standby.

**Pentru a opri televizorul complet, scoateți cablul de alimentare din priză.**

*Notă: Atunci când televizorul este în modul standby, LED-UL de standby poate clipi pentru a indica faptul că una dintre funcțiile Căutare în standby, Descărcare directă sau Cronometru este activă. Este posibil ca LED-ul să lumineze intermitent atunci porniți televizorul din modul standby.*

**Prima Instalare**

*Notă: Dacă urmează să efectuați instalația FRANSAT, introduceți cardul FRANSAT (opțional) în terminalul de Acces Condiționat al televizorului dvs. înainte să porniți televizorul.*

Când porniți dispozitivul pentru prima dată, este afișat ecranul pentru selectarea limbii. Selectați limba dorită și apăsați butonul **OK**. În următorii pași pentru ghidul de instalare, setați preferințele dvs. folosind butoanele direcționale și butonul **OK**.

Pe al doilea ecran setați preferința pentru țară. În funcție de țara selectată, puteți fi rugat să setați și să confirmați un cod PIN în acest moment. Numărul PIN selectat nu poate fi 0000. Trebuie să-l introduceți dacă vi se cere să introduceți un cod PIN pentru utilizările ulterioare ale meniului.

*Notă: Tipul de operator M7(\*) va fi definit în funcție de selecțiile **Limbă și Țară** pe care le faceți în **Prima instalare**.*

*M7 (\*) este un furnizor de servicii digitale prin satelit.*

Puteți activa opțiunea **Store Mode** (Modul Magazin) în acest moment. Această opțiune va configura setările televizorului pentru mediul din magazin și în funcție de modelul televizorului utilizat, caracteristicile suportate ale televizorului pot fi afișate în partea de sus a ecranului ca bară de informații. Această opțiune este destinată numai stocării. Vă recomandăm să selectați **Modul Acasă** pentru utilizarea acasă. Această opțiune va fi disponibilă în meniul **Setări>Sistem>Mai multe** și poate fi activată sau dezactivată ulterior. Selectați și apăsați **OK** pentru a continua.

În funcție de modelul televizorului dvs. și de țara aleasă, meniul **Privacy Settings** (Setări intimitate) poate apărea în acest moment. Folosind acest meniu,

puteți seta privilegiile de intimitate. Selectați o funcție și apăsați butonul **Stânga** sau **Dreapta** pentru activare sau dezactivare. Citiți explicațiile respective afișate pe ecran pentru fiecare funcție evidențiată înainte să faceți schimbări. Puteți folosi butoanele **Program +/-** pentru a defila în sus și în jos pentru a citi tot textul. Veți putea schimba preferințele în orice moment mai târziu din meniul **Settings>System>Privacy Settings** (Setări>Sistem>Setări Intimitate). Dacă opțiunea **Internet Connection** (Conexiune Internet) este dezactivată, **ecranul Network/Internet Settings** (Setări Rețea/Internet) va fi sărit și nu va fi afișat. Dacă aveți întrebări, nemulțumiri sau comentarii referitoare la această politică de confidențialitate sau la aplicarea ei, contactați prin email la [smarttvsecurity@vossuh.com](mailto:smarttvsecurity@vossuh.com).

Evidențiați **Next** (Următor) și apăsați butonul **OK** al telecomenzii pentru a continua și se va afișa meniul **Setări Rețea/Internet**. Consultați secțiunea **Conectivitatea** pentru a configura o conexiune cu fir și fără fir. Dacă doriți ca televizorul să consume mai puțină energie în modul standby, puteți dezactiva opțiunea **Wake On** (Trezire) setând-o pe **Off** (Dezactivat). După ce finalizați setările, evidențiați **Next** (Următor) și apăsați butonul **OK** pentru a continua.

Pe ecranul următor, puteți seta tipurile de transmisiune de căutare, setați preferințele de căutare a canalului criptat și de fus orar (în funcție de selectarea țării). În plus, puteți seta tipul de transmisie preferat. Se va acorda prioritate tipului de transmisie selectat în timpul procesului de căutare, iar canalele vor fi enumerate în partea superioară a Listei de Canale. După ce ați terminat, apăsați butonul **Next** (Următor) și **OK** pentru a continua.

**Despre Selectarea Tipului de Transmisie**

Pentru a activa o opțiune de căutare pentru un tip de transmisiune, evidențiați-o și apăsați **OK**. Caseta de validare de lângă opțiunea selectată va fi bifată. Pentru a dezactiva opțiunea de căutare, debifați caseta de validare apăsând **OK** după ce ați mutat focalizarea pe opțiunea tipului de transmisiune dorit.

**Antenă digitală:** Dacă opțiunea de căutare a transmisiilor prin **D**. Antenă este activată, Televizorul va căuta transmisiile digitale terestre după ce alte setări inițiale sunt finalizate.

**Cablul digital:** Dacă opțiunea de căutare a transmisiilor prin cablu este activată, televizorul va căuta transmisiile digitale prin cablu după ce alte setări inițiale sunt finalizate. Un mesaj va fi afișat înainte de a începe căutarea dacă doriți să efectuați o căutare pe rețeaua prin cablu. Dacă selectați **Da** și apăsați **OK** puteți selecta **Rețea** sau a seta valori precum **Frecvență, ID Rețea și Pas Căutare** pe următorul ecran. Dacă selectați **Nu** și apăsați **OK** puteți seta **Frecvență Start, Frecvență Stop și Pas Căutare** pe ecranul

următor. După ce ați terminat, apăsați butonul **Next (Următor)** și **OK** pentru a continua.

**Notă:** *Durata căutării se va schimba în funcție de Etapa de Căutare selectată.*

**Satelit:** Dacă opțiunea de căutare a transmisiei prin Satelit este activată, Televizorul va căuta transmisii digitale prin satelit după ce alte setări inițiale sunt finalizate. Înainte de începerea căutării prin satelit ar trebui realizate niște setări. Un meniu va fi afișat acolo unde puteți selecta începerea unei instalări cu operator **M7 sau Fransat** sau a unei instalări standard.

Pentru a începe o instalare cu operator M7, setați **Tipul instalării** ca **Operator** și **Operator Satelit** ca operatorul M7 respectiv. Apoi evidențiați opțiunea **Scanare preferată** și setați **Scanare automată a canalelor** și apăsați **OK** pentru a începe căutarea automată. Aceste opțiuni pot fi preselectate în funcție de selecțiile **Limbă** și **Țară** pe care le-ați făcut în pașii anteriori ai procesului primei instalări. Este posibil să vi se ceară să selectați lista de canale **HD** sau **SD** sau specifică țării, în funcție de tipul operatorului M7. Selectați una dintre acestea și apăsați pe **OK** pentru a continua.

Așteptați ca scanarea să se finalizeze. Lista a fost instalată.

În timp ce efectuați o instalare cu operator M7, dacă doriți să folosiți parametrii instalării prin satelit care diferă de setările implicite, selectați opțiunea **Scanare preferată** ca **Scanare manuală a canalelor** și apăsați butonul **OK** pentru a continua. Meniul **Tipul Antenei** va fi afișat primul. După ce ați selectat tipul de antenă și satelitul dorit în pașii următori, apăsați **OK** pentru a schimba parametrii de instalare ai satelitului în sub-meniu.

Pentru a începe instalarea **Fransat**, setați **Tipul Instalării** ca **Operator** și apoi setați **Operatorul prin Satelit** ca operatorul Fransat respectiv. Apăsați butonul **OK** pentru a începe instalarea. Puteți selecta să începeți o instalare automată sau manuală.

Apăsați pe **OK** pentru a continua. Instalarea Fransat va fi efectuată și transmisiunile vor fi stocate (dacă sunt disponibile).

Dacă setați tipul instalării (**Install Type**) ca **Standard**, puteți continua cu instalarea normală prin satelit și puteți urmări canalele prin satelit.

Puteți începe o Instalare Fransat în orice moment ulterior din meniul **Instalare>Căutare automată a canalelor> Satelit**.

Pentru a căuta canalele prin satelit altele decât canalele M7 sau Fransat trebuie să începeți o instalare standard. Selectați **Tipul instalării** ca și apăsați butonul **OK** pentru a continua. Meniul **Tipul Antenei** va fi afișat primul.

Există trei opțiuni pentru selectarea antenei. Puteți selecta **Tipul Antenei** ca fiind **Directă**, **Cablu de**

**satelit simplu** sau **Comutator DiSEqC** utilizând butonul **Stâng** sau **Drept**. După ce ați selectat tipul dvs. de **antenă** apăsați **OK** pentru a vedea opțiunile pentru a continua. Opțiunile **Continuare**, **Listă transpondere** și **Configurare LNB** vor fi disponibile. Puteți schimba setările de transponder și LNB folosind opțiunile din meniul respective.

- **Direct:** Dacă aveți un singur receptor și o antenă de satelit directă, selectați acest tip de antenă. Apăsați **OK** pentru a continua. Selectați un satelit disponibil pe ecranul următor și apăsați **OK** pentru a scana pentru servicii.

- **Cablu de satelit simplu** Dacă aveți mai multe receptoare și un sistem cablu satelit simplu, selectați acest tip de antenă. Apăsați **OK** pentru a continua. Configurați setările urmând instrucțiunile de pe ecranul următor. Apăsați **OK** pentru a scana pentru servicii.

- **Comutator DiSEqC:** Dacă aveți mai multe antene de satelit și un **comutator DiSEqC**, selectați acest tip de antenă. Apăsați **OK** pentru a continua. Puteți seta patru opțiuni **DiSEqC** (dacă există) în ecranul următor. Apăsați butonul **OK** pentru a scana primul satelit din listă.

**Analog:** Dacă opțiunea de căutare a transmisiilor **Analogice** este activată, televizorul va căuta transmisiile analogice după ce alte setări inițiale sunt finalizate.

Este afișată o casetă pe ecran care vă cere să activați controlul parental. Dacă selectați **Da**, opțiunile de restricție parentală vor fi afișate. Configurați după dorință și apăsați **OK** când terminați. Selectați **No (Nu)** și apăsați **OK** pentru a avansa, dacă nu doriți să activați restricțiile parentale.

După ce setările inițiale sunt finalizate, televizorul va începe să caute transmisiile disponibile din tipurile de transmisiile selectate.

În timp ce căutarea continuă, rezultatele scanării curente vor fi afișate în partea de jos a ecranului. După ce toate posturile disponibile sunt stocate, rezultatele scanării vor fi afișate în meniul **Channels (Canale)**. Puteți edita lista de canale potrivit preferințelor dvs. folosind opțiunile din fila **Editare** sau apăsați butonul **Meniu** pentru a ieși și a viziona televizorul.

În timp ce căutarea continuă, poate apărea un mesaj care vă va întreba dacă doriți să sortați canalele în funcție de LCN(\*). Selectați **Yes (Da)** și apăsați pe **OK pentru a confirma**.

(\* ) LCN este sistemul de numere de canale logice care organizează transmisiile disponibile în conformitate cu o secvență de canal recognoscibilă (dacă există).

**Observații:**

Pentru a căuta canale M7 după **Prima instalare**, trebuie să efectuați din nou prima instalare. Sau apăsați butonul **Menu** și accesați meniul **Setări>Instalare>Scanare automată a canalelor>Satelit**. Apoi urmați aceiași pași menționați mai sus în secțiunea pentru satelit.

Nu închideți televizorul în timpul lansării primei instalări. Unele opțiuni pot să nu fie disponibile, în funcție de țara selectată.

### Folosirea funcției tabelului canalelor prin satelit

Puteți efectua aceste operațiuni utilizând meniul **Setări>Instalare>Setări Satelit>Tabel canale satelit**. Există două opțiuni referitoare la această funcție.

Puteți descărca sau încărca date din tabelul canalelor prin satelit. Pentru a realiza aceste funcții, televizorul trebuie să fie conectat la un dispozitiv USB.

Puteți încărca serviciile curente, sateliți și emițătoare-receptoare de pe televizor către un dispozitiv USB.

În plus, puteți descărca pe televizor unul dintre fișierele tabelului cu programe prin satelit, stocate pe dispozitivul USB.

La selectarea unuia dintre aceste fișiere, toate serviciile, sateliții și dispozitivele de emisie-recepție respective din cadrul fișierului selectat vor fi stocate pe televizor. Dacă există servicii instalate terestre, de cablu și/sau servicii analogice, aceste vor fi păstrate; numai serviciile prin satelit vor fi eliminate.

Ulterior, verificați reglajele antenei și operați modificări dacă este necesar. În cazul în care setările antenei nu sunt configurate corespunzător, se va afișa un mesaj de eroare, cu textul „Lipsă semnal”.

### Manual electronic

În Manualul electronic puteți găsi instrucțiuni privind funcțiile televizorului dumneavoastră.

Pentru a accesa manualul electronic, accesați meniul **Settings (Setări)**, selectați **Manuals (Manuale)** și apăsați **OK**. Pentru acces rapid, apăsați butonul **Menu (Meniu)** și apoi butonul **Info**.

Selectați o categorie dorită folosind butoanele direcționale. Fiecare categorie include subiecte diferite. Selectați un subiect și apăsați butonul **OK** pentru a citi instrucțiunile.

Pentru a închide ecranul Manual electronic, apăsați butonul **Exit** sau butonul **Menu**.

*Notă: În funcție de model, televizorul dvs. e posibil să nu accepte această funcție. Conținutul Manualului electronic poate varia în funcție de model.*

### Conectivitate

#### Conectivitate prin cablu

#### Conectarea la o rețea cablată

- Trebuie să dețineți un modem/router conectat la o conexiune activă cu bandă largă.
- Conectați televizorul la modem/router folosind un cablu ethernet. În spatele televizorului veți găsi un port LAN.

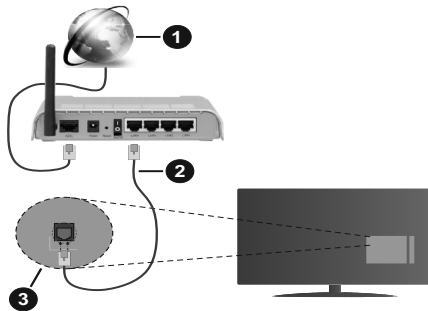

1. Conexiune ISP în bandă largă
2. Cablu LAN (Ethernet)
3. Intrare LAN în partea din spate a televizorului

#### Pentru a configura setările cablate, consultați secțiunea **Rețea din meniul Settings (Setări)**.

- Este posibil să puteți conecta televizorul la rețeaua LAN în funcție de configurația rețelei. În acest caz, utilizați un cablu ethernet pentru a conecta televizorul direct la priza de rețea.

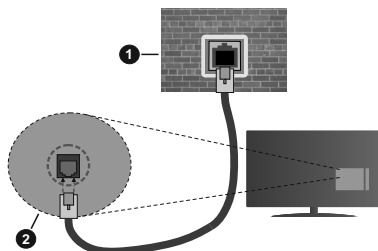

1. Priză de perete rețea
2. Intrare LAN în partea din spate a televizorului

#### Configurarea setărilor dispozitivului cablat

#### Tip rețea

Tipul rețelei poate fi selectat ca dispozitiv **cu fir**, **fără fir** sau **Dezactivat** în funcție de conexiunea activă cu televizorul. Selectați opțiunea **Dispozitiv cu fir** în cazul în care sunteți conectați prin ethernet.

#### Test de viteză a internetului

Selectați **Test de viteză a internetului** și apăsați butonul **OK**. Televizorul va verifica lățimea de bandă a conexiunii la internet și afișează rezultatul în momentul finalizării.

#### Setări avansate

Selectați **Advanced Settings (Setări avansate)** și apăsați butonul **OK**. În ecranul următor veți putea schimba setările pentru IP și DNS ale televizorului.

Selecțai setarea dorită și apăsați butonul Stânga sau Dreapta pentru a schimba setarea de la **Automat** la **Manual**. Acum, puteți introduce valorile **IP** manual și / sau **DNS manual**. Selecțai elementul aferent din meniul derulant și introduceți valorile noi folosind butoanele numerice ale telecomenzii. Apăsați butonul Save (Salvare) și apăsați butonul **OK** pentru a salva setările atunci când ați terminat.

## Conectivitate wireless (opțional)

### Conectarea la o rețea wireless

Televizorul nu se poate conecta la rețele dacă SSID este ascuns. Pentru ca SSID-ul modemului să fie vizibil, ar trebui să modificați setările SSID prin intermediul software-ului modemului.

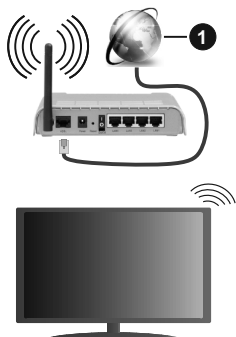

#### 1. Conexiune ISP în bandă largă

### Configurarea setărilor dispozitivului wireless

Deschideți meniul **Network (Setări rețea)** și alegeți Network Type (Tipul de rețea) ca și Wireless Device (Dispozitiv fără fir) pentru a iniția procesul de conectare.

Selecțai opțiunea **Scan Wireless Networks (Scanare rețele wireless)** și apăsați **OK** pentru a începe o căutare pentru rețele wireless disponibile. Toate rețelele găsite vor fi listate. Selecțai rețeaua dorită din listă și apăsați pe **OK** pentru conectare.

**Notă:** Dacă modemul acceptă modul N, sunt de preferat setările modului N.

Dacă rețeaua selectată este protejată cu parolă, introduceți parola corectă utilizând tastatura virtuală. Puteți utiliza această tastatură cu ajutorul butoanelor direcționale și al butonului **OK** de pe telecomandă.

Așteptați până adresa IP este afișată pe ecran.

Acest lucru înseamnă că conexiunea este acum stabilită. Pentru deconectarea de la o rețea wireless, selecțai **Tip rețea** și apăsați butoanele la stânga sau la dreapta pentru a seta ca **Dezactivat**.

Dacă routerul dvs. are WPS, vă puteți conecta direct la fără a introduce parola sau a adăuga mai întâi

rețeaua. Selecțai opțiunea **"Press WPS on your wifi router"** ("Apăsați WPS de pe routerul wifi") și apăsați **OK**. Mergeți la router și apăsați butonul WPS de pe el pentru a efectua conexiunea. Veți vedea o confirmare de conectare pe televizorul dvs. odată ce dispozitivele s-au conectat. Selecțai **OK** pentru a continua. Nu este necesară altă configurare.

Selecțai **Test de viteză a internetului** și apăsați butonul **OK** pentru a verifica viteza de conexiune la internet. Selecțai **Advanced Settings** (Setări avansate) și apăsați butonul **OK** pentru a deschide meniul setări avansate. Folosiți butoanele direcționale și numerice pentru a seta. Apăsați butonul Save (Salvare) și apăsați butonul **OK** pentru a salva setările atunci când ați terminat.

### Alte informații

Starea conexiunii va fi afișată drept **Connected** (Conectată) sau **Not connected** (Neconectată) și adresa IP curentă, dacă este stabilită o conexiune.

### Conectarea la telefonul mobil prin WLAN

• Dacă dispozitivul dvs. mobil este dotat cu caracteristica WLAN, îl puteți conecta la televizorul dvs. cu ajutorul unui router, pentru a accesa conținutul dispozitivului. Pentru acest lucru, telefonul mobil trebuie să aibă un software de partajare corespunzător.

Conectați televizorul dvs. la router urmând pașii menționați în secțiunile de mai sus.

După aceea, conectați dispozitivul mobil la router și apoi activați software-ul de partajare de pe acesta. Apoi, selecțai fișierele pe care ați dori să le partajați pe televizor.

În cazul în care conexiunea este stabilită corect, acum ar trebui să puteți accesa fișierele partajate de pe telefon cu ajutorul funcției **AVS (audio video sharing)** a televizorului.

Selecțai opțiunea **AVS** din meniul **Sources (Surse)** și apăsați **OK**, dispozitivele disponibile pe serverul media vor fi afișate. Selecțai dispozitivul mobil și apăsați butonul **OK** pentru a continua.

• Dacă funcția este disponibilă, puteți descărca aplicația pentru telecomandă virtuală de pe serverul furnizorului de servicii al telefonului mobil.

**Notă:** Este posibil ca această funcție să nu fie suportată de unele dispozitive mobile.

### Trezire (opțional)

Wake-on-LAN (WoL) și Wake-on-Wireless LAN (WoWLAN) sunt standarde care permit unui dispozitiv să fie pornit sau trezit de un mesaj de rețea. Mesajul este trimis la dispozitiv printr-un program executat pe un dispozitiv separat conectat la aceeași rețea locală, precum un smartphone.

Televizorul dvs. este compatibil cu WoL și WoWLAN. Această funcție ar putea fi dezactivată în timpul

procesului First Time Installation (Prima Instalare). Pentru a activa această funcție, setați opțiunea **Wake On** (trezire activă) din meniul **Network** (Rețea/setări internet) ca **On** (activat). Este necesar ca atât dispozitivul, de la care mesajul de rețea va fi trimis a televizor, cât și televizorul sunt conectate la aceeași rețea. Funcția „Wake On” este acceptată doar pentru dispozitivele cu Android OS și poate fi folosit doar prin aplicațiile YouTube și Netflix.

Pentru a folosi această opțiune, televizorul și telecomanda trebuie să fie conectate cel puțin o dată cât timp televizorul este pornit. Dacă televizorul este oprit, conexiunea trebuie restabilită data viitoare când e pornit. În caz contrar, această funcție nu va fi disponibilă. Acest lucru nu se aplică, atunci când televizorul trece în modul standby.

Dacă doriți ca televizorul dvs. să consume mai puțin curent în modul de standby, puteți dezactiva această funcție setând opțiunea **Wake On** (Trezire la) pe **Off** (dezactivat).

### Afișaj wireless (opțional)

Afișajul wireless este standard pentru redare aîn flux a conținutului video și audio. Această funcție asigură posibilitatea de a utiliza televizorul ca dispozitiv de afișare wireless.

### Utilizarea cu dispozitive mobile

Există diferite standarde care permit partajarea ecranelor incluzând conținut grafic, video și audio între dispozitivul dumneavoastră mobil și televizor.

Conectați dispozitivul USB wireless mai întâi la televizor, dacă televizorul nu are o funcție WLAN internă.

Apoi apăsați pe butonul **Sursă** de pe telecomandă și comutați la sursa **Afișaj wireless**.

Este afișat un ecran care indică faptul că televizorul este pregătit pentru conexiune.

Deschideți aplicația de partajare de pe dispozitivul dvs. mobil. Aceste aplicații sunt denumite diferit pentru fiecare marcă; consultați manualul de instrucțiuni al dispozitivului dumneavoastră mobil pentru informații detaliate.

Scanați pentru a identifica dispozitive. După ce selectați televizorul și realizați conexiunea, ecranul dispozitivului dumneavoastră va fi afișat pe televizorul dumneavoastră.

**Notă:** Această caracteristică poate fi utilizată numai dacă dispozitivul mobil suportă această funcție. Dacă întâmpinați probleme cu verificarea conexiunii dacă versiunea sistemului de operare pe care îl folosiți acceptă această funcție. Ar putea exista probleme de incompatibilitate cu versiunile sistemului de operare care sunt lansate după fabricarea acestui televizor. Procesele de scanare și conectare pot diferi în funcție de programul utilizat.

### Conectarea dispozitivelor Bluetooth (opțional)

Televizorul dvs. acceptă și tehnologia de conexiune Bluetooth. Este necesară o sincronizare înainte de a utiliza dispozitivele Bluetooth cu televizorul. Pentru a vă sincroniza dispozitivul cu televizorul trebuie să procedați în următorul mod:

- Setați dispozitivul în modul de sincronizare
- Activați descoperirea dispozitivului pe televizor

**Notă:** Consultați manualul de utilizare al dispozitivului Bluetooth pentru a afla cum puteți seta dispozitivul în modul de sincronizare.

Pentru dispozitivele audio, trebuie să folosiți opțiunea **Bluetooth** din meniul **Setări>Sunet**, pentru dispozitive de control de la distanță, opțiunea **Telecomandă Inteligentă** din meniul **Setări>Sistem>Mai multe**. Selectați opțiunea din meniu și apăsați pe butonul **OK** pentru a deschide meniul asociat. Folosind acest meniu puteți descoperi și conecta dispozitivele care folosesc aceeași tehnologie wireless Bluetooth și puteți începe să le folosiți. Urmăriți instrucțiunile de pe ecran.

### Utilizarea serviciului de rețea partajare media

Funcția partajare media utilizează un standard care facilitează procesul de vizualizare a echipamentelor electronice digitale și le face mai ușor de utilizat pe o rețea domestică.

Acest standard vă permite să vizualizați și să redați poze, muzică, videoclipuri salvate pe serverul media conectat la rețeaua domestică.

#### 1. Instalarea Software a serverului

Funcția Partajare Audio Video nu poate fi folosită dacă programul serverului nu este instalat pe computerul dvs. sau dacă programul software al serverului media nu este instalat pe dispozitivul însoțitor. Pregătiți computerul dvs. cu un program de server adecvat.

#### 2. Conectarea la o rețea cablată sau wireless

Consultați capitolele **Conectivitate Cablată/Conectivitate wireless** pentru informații detaliate despre configurare.

#### 3. Activare Partajare Audio Video

Accesați meniul **Settings>System>More** (**Setări>Sistem>Mai multe**) și activați opțiunea **AVS**.

#### 4. Redare fișiere partajate prin intermediul Navigatorului Media

Selectați opțiunea **AVS** în meniul **Surse** folosind butoanele direcționale și apăsați **OK**. Dispozitivele disponibile pe serverul media din rețea vor fi listate. Selectați unul dintre acestea și apăsați pe **OK** pentru a continua. Navigatorul Media va fi afișat.

## **Informații funcționare DVB**

Acest receptor DVB este singurul adecvat pentru a fi folosit în țara în care a fost conceput să fie folosit.

Deși acest receptor DVB este conform ultimelor specificații DVB de la momentul producerii, nu putem garanta compatibilitatea cu transmisiunile DVB viitoare din cauza posibilelor schimbări care ar putea fi implementate în semnalul de tehnologia de emisie.

E posibil ca unele funcții de televiziune digitală să nu fie disponibile în toate țările.

Ne străduim să ne ameliorăm în permanență produsele; prin urmare, specificațiile se pot modifica fără aviz prealabil.

Pentru sfaturi despre locurile unde puteți cumpăra accesorii, contactați magazinul de unde ați cumpărat echipamentul.

## Уважаемый покупатель,

Данный аппарат соответствует требованиям действующих директив и стандартов ЕС, касающихся электромагнитной совместимости и электрической безопасности.

Представитель производителя в Европе:

Vestel Germany GmbH  
Parkring 6  
85748 Garching b.München  
Germany

## Содержание

Уважаемый покупатель, .....	1
Техника безопасности .....	2
Маркировка на изделии.....	2
Входящие в комплект дополнительные приспособления .....	3
Инструкция по креплению к стене (в зависимости от модели) .....	4
Рычажок управления телевизором .....	5
Установка батареек в пульт дистанционного управления .....	5
Подключение питания .....	5
Подключение антенны.....	6
Уведомление о лицензии .....	6
Информация по утилизации .....	7
Пульт дистанционного управления .....	8
Включение/выключение .....	9
Первая установка .....	9
Использование таблицы частот спутниковых каналов.....	11
Электронное пособие .....	11
Подключения.....	11
Проводное подключение.....	11
Беспроводное Подключение (опция) .....	12
Wake ON (опция).....	13
Беспроводной дисплей (опция) .....	13
Подключение устройств Bluetooth (опция).....	14
Использование сетевой службы передачи аудио/видео.....	14
Информация о функции DVB.....	14

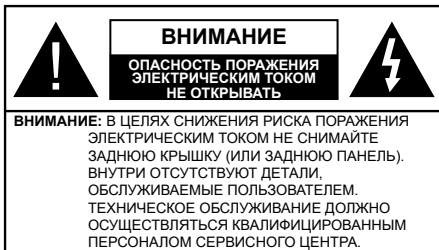

В случае неблагоприятных погодных условий (ливней, грозы) и отсутствия на время отпуска или долгих периодов неиспользования телевизора отключайте телевизор от сети питания.

Штепсельная вилка используется для отключения телевизора от электрической сети, поэтому она должна быть всегда исправной. Если телевизор не будет выключен из розетки, он в любом случае продолжит потреблять ток, даже в режиме ожидания или выключенном состоянии.

*Примечание:* Для использования соответствующих функций следуйте инструкциям на экране.

**ВАЖНО - Перед установкой или эксплуатацией данного оборудования ознакомьтесь с настоящим руководством**

**⚠ ПРЕДУПРЕЖДЕНИЕ:** Данное устройство предназначено для использования лицами (включая детей), которые способны выполнять эксплуатацию такого прибора без надзора / имеют соответствующий опыт, либо за ними должны осуществляться надзор / давать инструкции лица, несущие ответственность за их безопасность.

- Используйте данный телевизор на высоте не более 2000 метров над уровнем моря, в сухих местах и в регионах с умеренным или тропическим климатом.
- Данный телевизор предназначен для бытового и аналогичного общего использования, но также может использоваться в общественных местах.
- Для вентиляции свободное пространство вокруг телевизора должно составлять не менее 5 см.
- Вентиляции нельзя препятствовать, накрывая отверстия вентиляции такими предметами, как газета, скатерть, занавески и т.д.
- Доступ к штепсельной вилке не должен быть затруднен. НЕ ставьте телевизор, мебель и т.п. на шнур питания. Повреждение шнура питания/вилки может привести к возгоранию или поражению электрическим током. При выключении прибора из розетки тяните за вилку; НЕ тяните за шнур питания. Не прикасайтесь к шнуру питания / вилке влажными руками, так как это может привести к короткому замыканию или

поражению электрическим током. Не допускайте образования узлов на шнуре и его переплетения с другими шнурами. При повреждении шнур должен быть заменен. Замена должна производиться только квалифицированными рабочими.

- Не допускайте попадания на телевизор капель или брызг жидкостью и не размещайте предметы, наполненные жидкостями, например, вазы, чашки и т.д., на телевизоре или над ним (например, на полках над устройством).
- Не подвергайте телевизор воздействию прямых солнечных лучей и не помещайте на телевизор предметы с открытым пламенем (например, свечи).
- Не размещайте вблизи телевизора источники тепла (например, электрические обогреватели, радиаторы и т.д.).
- Не размещайте телевизор на полу и на поверхностях с уклоном.
- Во избежание опасности удушения храните пластиковые пакеты в недоступном для детей или домашних животных месте.
- Тщательно прикрепляйте стойку к телевизору. Если стойка устанавливается с болтами, затягивайте их плотно во избежание наклона телевизора. Не затягивайте болты слишком сильно и должным образом устанавливайте резиновые элементы стойки.
- Не бросайте отработанные батареи в огонь и не утилизируйте их с опасными или легко воспламеняемыми материалами.

**ПРЕДУПРЕЖДЕНИЕ** - Батареи нельзя подвергать чрезмерному воздействию тепла, в частности, солнечного света, огня и пр.

**ВНИМАНИЕ** - чрезмерное звуковое давление в наушниках может привести к потере слуха.

**Прежде всего – никогда не позволяйте кому-либо, особенно детям, засовывать какие-либо предметы в отверстия, гнезда или иные отверстия в корпусе.**

Внимание	Риск получения тяжелых телесных повреждений или летального исхода.
Опасность поражения электрическим током	Опасность высокого напряжения.
Техническое обслуживание	Важный компонент для технического обслуживания

**Маркировка на изделии**

На изделии в качестве указаний по ограничениям, мерам предосторожности и технике безопасности используются следующие обозначения. Каждое пояснение относится только к месту нанесения



маркировки. Обратите внимание на данную информацию в целях безопасности.



**Оборудование класса II:** Данное изделие разработано таким образом, что безопасное подключение к системе заземления не требуется.



Опасная клемма под напряжением: В нормальных рабочих условиях клемма (-) находится (-яся) под напряжением.



**Осторожно, см. инструкцию по эксплуатации:** Участок (-ки) с маркировкой содержит (-ат) плоские или таблеточные батареи, заменяемые пользователем.



**Лазерное изделие класса**

**1:** Данное изделие содержит лазерный источник Класса 1, который является

безопасным при разумно предсказуемых условиях эксплуатации.

## ПРЕДУПРЕЖДЕНИЕ

Не проглатывать батареи, опасность получения химического ожога.

Это изделие и аксессуары, поставляемые вместе с ним, могут содержать элементы питания таблеточного / кнопочного типа. В случае проглатывания плоской круглой батареи / батареи таблеточного типа возможно получение серьезных ожогов внутренних органов по истечении 2 часов, что может привести к летальному исходу.

Необходимо ограничить доступ детей к новым и использованным батареям.

Если отсек для батарей не будет плотно закрыт, прекратите эксплуатацию изделия и ограничьте доступ детей к нему.

Если вы считаете, что имело место проглатывание батарей или их попадание внутрь любой части тела, немедленно обратитесь за медицинской помощью.

Никогда не размещайте телевизор в неустойчивом месте или на поверхности с уклоном. Он может упасть, что может привести к получению серьезных травм или летальному исходу. Многих травм, в особенности детских, можно избежать, приняв простые меры предосторожности:

- Использовать мебель или стойки, рекомендованные изготовителем телевизора.
- Использовать только ту мебель, которая может служить надежной опорой телевизору.
- Проследить, чтобы телевизор не свешивался с края опоры.
- Не устанавливать телевизор на высокой мебели (например, шкафах или книжных полках) без закрепления мебели и телевизора на соответствующей опоре.

• Не устанавливать телевизор на ткани или других материалах, помещенных между телевизором и опорной мебелью.

• Разъяснить детям, что влезать на мебель, чтобы добраться до телевизора или пульта управления, опасно. В случае удерживания телевизора или его перемещения следует руководствоваться вышеприведенными рекомендациями.

Устройство, подключенное к защитному заземлению установки через электросеть или через другое устройство, подключенное к защитному заземлению, а также к системе телевидения, в определенных условиях может создавать опасность пожара. Поэтому подключение к системе распространения телевизионных программ должно выполняться через устройство, обеспечивающее электрическую изоляцию ниже определенного диапазона частот (гальванический изолятор)

## ПРЕДОСТЕРЕЖЕНИЯ ОТНОСИТЕЛЬНО КРЕПЛЕНИЯ К СТЕНЕ

- Перед креплением телевизора к стене изучите данное руководство.
- Настенное крепление является дополнительным. Если оно не входит в комплект, его можно приобрести в местном магазине.
- Не устанавливайте телевизор на потолке или на стене с уклоном.
- Используйте специальные винты для настенного крепления и другие дополнительные приспособления.
- Во избежание падения телевизора плотно затягивайте винты для настенного крепления. Не затягивайте винты слишком сильно.

## ПРЕДУПРЕЖДЕНИЕ

Во избежание пожара, никогда не помещайте на телевизор или рядом с ним свечи или иные источники открытого пламени.



**Входящие в комплект дополнительные приспособления**

- Пульт дистанционного управления
- Батарейки: AAA - 2 шт.
- Инструкция

### **Закрепление телевизора на стене**

Данный телевизор может быть закреплен на стене с помощью набора крепежей VESA (МХ Х\*Х мм (\*)), который приобретается отдельно. Снимите стойку основания, как показано на рисунке. Закрепите телевизор в соответствии с инструкциями, прилагаемыми к набору крепежей. Следует учитывать наличие в стене кабелей, газовых и водопроводных труб. При возникновении сомнений обратитесь к квалифицированному специалисту по монтажу. Длина резьбы в телевизоре не должна превышать мм (\*). Для получения информации о том, где можно приобрести набор VESA, следует обратиться в торговую точку, осуществившую продажу изделия.

*(\* Для получения данных по точным размерам VESA и характеристикам винтов изучите соответствующую дополнительную страницу.*

### **Снятие стойки основания**

- Чтобы снять стойку основания, необходимо обеспечить защиту экрана и положить телевизор лицевой частью на устойчивый стол, при этом основание должно находиться на уровне поверхности стола. Ослабьте винты, которые держат подставку на телевизоре.

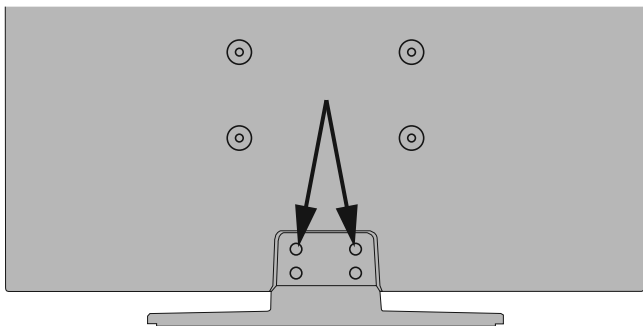

*-или-*



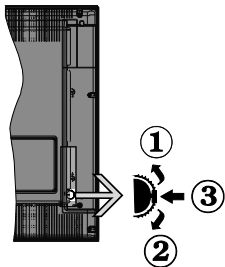

1. Вверх
2. Вниз
3. Переключатель "Громкость/Список источников и Режим ожидания – Вкл."

С помощью контрольной кнопки осуществляется управление Громкостью / Программами / Источником и функциями Режимы ожидания.

**Изменение громкости:** Увеличивайте громкость нажатием кнопки вверх. Уменьшайте громкость нажатием кнопки вниз.

**Переключение каналов:** Нажмите на среднюю часть кнопки, на экране появится баннер с информацией о канале. Нажатием кнопки вверх или вниз выполняйте прокрутку сохраненных каналов.

**Переключение источника:** Нажмите на среднюю часть кнопки (второй раз полностью), на экране появится исходный список. Нажатием кнопки вверх или вниз выполняйте прокрутку доступных источников.

**Выключение телевизора:** Нажмите на центральную часть кнопки и удерживайте ее нажатой в течение нескольких секунд, пока телевизор не переключится в режим ожидания.

**Включение телевизора:** Нажмите на среднюю часть кнопки, телевизор включится.

### Примечания:

*Если телевизор будет выключен, указанный цикл начнется заново, начиная с настройки громкости.*

*Главное меню OSD не может быть отображено с помощью кнопок управления.*

## Работа с пультом дистанционного управления

Нажмите кнопку **Меню** на пульте дистанционного управления, и на экране появится **главное меню**. Для навигации и настройки используйте кнопки направления и кнопку **ОК**. Нажмите кнопку **Return/Back** или **Меню**, чтобы выйти из экрана меню.

## Выбор входного сигнала

После подключения внешних систем к телевизору можно переключаться на различные источники входного сигнала. Последовательно нажимайте кнопку **Источник** на пульте дистанционного управления, чтобы выбирать различные источники.

## Переключение каналов и регулировка громкости

Вы можете переключать каналы и регулировать громкость с помощью кнопок **Программа +/-** и **Громкость +/-** на пульте дистанционного управления.

## Установка батареек в пульт дистанционного

Снимите заднюю крышку, чтобы открыть отсек для батареек. Установите две батарейки **AAA**. Убедитесь, что символы (+) и (-) расположены должным образом (используйте правильную полярность). Не вставляйте одновременно старые и новые батареи. Заменять только на аналогичный или эквивалентный тип. Установите крышку обратно.

Когда батарейки разряжены и должны быть заменены, на экране будет отображаться сообщение. Учтите, что при низком уровне заряда батареек работа пульта ДУ может быть нарушена.

Батареи нельзя подвергать чрезмерному воздействию тепла, в частности, солнечного света, огня и пр.

## Подключение питания

**ВАЖНО:** Телевизор рассчитан на работу от электросети с напряжением **220-240В переменного тока и частотой 50 Гц**. После распаковки необходимо дать телевизору нагреться до комнатной температуры и только потом подключать к электрической сети. Вставьте шнур питания в розетку сети.

## Подключение антенны

Подключите штексель антенны или кабельного телевидения к ГНЕЗДУ ДЛЯ АНТЕННЫ (ANT-TV) или штексель спутниковой антенны к ГНЕЗДУ ДЛЯ СПУТНИКОВОЙ АНТЕННЫ (ANT SAT), находящемуся на задней панели телевизора внизу.

### Задняя часть телевизора:

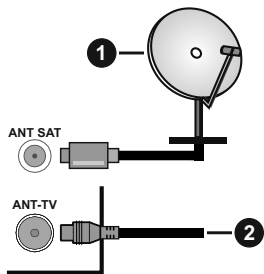

1. Спутниковая антенна
2. Эфирная или кабельная антенна



Если вы хотите подключить к телевизору устройство, убедитесь, что телевизор и устройство отключены непосредственно перед выполнением подключения. После завершения подключения вы можете включить оба устройства и использовать их.

## Уведомление о лицензии

HDMI, логотип HDMI и High-Definition Multimedia Interface, а также HDMI Logo являются торговыми марками или зарегистрированными марками компании HDMI Licensing Administrator, Inc. в США и других странах.



Dolby, Dolby Vision и символ двойного D являются товарными знаками компании Dolby Laboratories. Произведено по лицензии Dolby Laboratories. Конфиденциальные неопубликованные работы. Авторские права © 2013-2015 Dolby Laboratories. Все права защищены.



"YouTube и логотип YouTube являются торговыми марками компании Google Inc."

Для получения информации по патентам DTS следует посетить веб-сайт <http://patents.dts.com>. Произведено по лицензии от DTS Licensing Limited. DTS, the Symbol и DTS и the Symbol вместе являются зарегистрированными торговыми марками, и DTS TruSurround является торговой маркой DTS, Inc. © DTS, Inc. все права защищены.



Для получения информации по патентам DTS следует посетить веб-сайт <http://patents.dts.com>. Произведено по лицензии от DTS Licensing Limited. DTS, DTS-HD, Symbol и DTS или DTS-HD и Symbol вместе являются зарегистрированными торговыми марками DTS, Inc. © DTS, Inc. Все права защищены.



Слово и логотипы Bluetooth® являются зарегистрированными торговыми марками Bluetooth SIG, Inc., и любое использование таких отметок компанией Vestel Elektronik Sanayi ve Ticaret A.S. осуществляется по лицензии. Другие торговые марки и торговые названия принадлежат соответствующим владельцам.

Это устройство содержит технологии, подпадающие под определенные права на интеллектуальную собственность компании Microsoft. Использование или распространение технологий без данного устройства запрещено

при отсутствии соответствующей лицензии (и) компании Microsoft.

Владельцы контента используют технологию доступа к контенту Microsoft PlayReady™ для защиты своей интеллектуальной собственности, в том числе защищенного авторским правом. Это устройство использует технологию PlayReady для доступа к PlayReady-защищенному контенту и / или WMDRM-защищенному контенту. Если устройство не может надлежащим образом осуществлять ограничения на использование контента, владельцы контента могут потребовать от компании Microsoft отозвать способность устройства к использованию PlayReady-защищенного контента. Аннулирование не должно влиять на незащищенный контент или контент, защищенный другими технологиями доступа. Владельцы контента могут потребовать от вас обновить PlayReady для доступа к их контенту. Если вы откажетесь от обновления, вы не сможете получить доступ к контенту, который требует обновления.

Логотип CI Plus является торговой маркой CI Plus LLP.

Этот продукт защищен определенными правами интеллектуальной собственности Microsoft Corporation. Использование или распространение такой технологии за пределами этого продукта запрещено без лицензии Microsoft или уполномоченной дочерней компании Microsoft.

Производство, распространение данного изделия и предоставление на него гарантии осуществлено компанией VESTEL Ticaret A.Ş, "JVC" является торговой маркой корпорации JVC KENWOOD, которая используется такими компаниями по лицензии.

# JVC

## Информация по утилизации

### [Для стран Европейского Союза]

Эти символы указывают на то, что электрическое и электронное оборудование и батарею с данным символом нельзя утилизировать с обычными отходами, когда срок эксплуатации будет завершен. Указанные изделия следует сдавать в соответствующие пункты сбора по переработке электрического и электронного оборудования и батарей для их надлежащей обработки, восстановления и переработки в соответствии с законодательством вашей страны и Директивой 2012/19/EU и 2013/56/EU.

Утилизируя данные изделия правильно, вы сможете сэкономить природные ресурсы и предотвратить потенциально негативные последствия для окружающей среды и здоровья человека, в противном случае, при ненадлежащей утилизации этих изделий, могут иметь место вышеуказанные негативные явления.

Для получения более подробной информации о пунктах сбора данных изделий, свяжитесь с местным представительством в вашем городе, службой утилизации бытовых отходов или магазином, в котором был куплен данный продукт.

При неправильной утилизации этих изделий, могут быть применены штрафы в соответствии с национальным законодательством.

### [Для корпоративных пользователей]

Если вам требуется утилизировать данное изделие, обратитесь к своему поставщику и изучите условия и положения договора купли-продажи.

### [Для других стран, не входящих в состав Европейского Союза]

Эти символы являются действительными только в Европейском Союзе.

Для получения дополнительной информации по утилизации и переработке обратитесь в местные органы управления.

Данное изделие и упаковочные материалы следует сдавать в местный пункт сбора для переработки.

Некоторые пункты сбора принимают изделия бесплатно.

**Примечание:** Значок Pb под символом на батарейках означает, что данная батарейка содержит свинец.

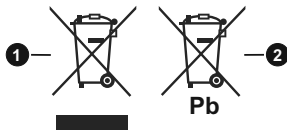

1. Изделие
2. Батарея

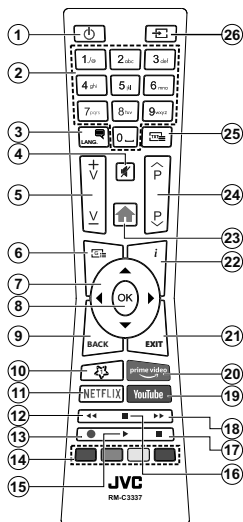

### (\*) МОЯ КНОПКА 1:

Эта кнопка может выполнять функцию по умолчанию, в зависимости от модели. Однако Вы можете задать определенную функцию для этой кнопки, удерживая ее нажатой в течение 5 секунд на желаемом канале или ссылке. На экране появится сообщение подтверждения. Теперь МОЯ КНОПКА 1 ассоциирована с выбранной функцией.

Обратите внимание, что при выполнении первой установки МОЯ КНОПКА 1 вернется к ее функции, установленной по умолчанию.

### Услуги телетекста

Нажмите кнопку **Text**, чтобы войти. Нажмите повторно для включения режима смешивания, который позволит вам просматривать страницы телетекста и программы телевидения одновременно. Чтобы выйти, нажмите кнопку еще раз. Разделы на странице телетекста будут окрашены в разные цвета (при их наличии), их можно будет выбрать при помощи цветных кнопок. Следуйте инструкциям, отображаемым на экране.

### Цифровой телетекст

Нажмите кнопку **Text**, чтобы просмотреть информацию цифрового телетекста. Управляйте этой информацией с помощью цветных кнопок, кнопок со стрелками и кнопки **OK**. Можно использовать различные способы управления в зависимости от содержания цифрового телетекста. Следуйте инструкциям, отображаемым на экране цифрового телетекста. Если повторно нажать кнопку **Text**, телевизор вернется к трансляции каналов телевидения.

1. **Режим ожидания:** Включение/выключение телевизора
2. **Цифровые кнопки:** Переключение канала, ввод цифры или буквы в текстовом окне на экране.
3. **Язык:** Переключение между звуковыми режимами (аналоговое ТВ), отображение и изменение языка аудио / субтитров и включение / выключение субтитров (цифровое телевидение, если доступно).
4. **Без звука:** Полностью отключает громкость телевизора
5. **Громкость +/-**
6. **Руководство:** Отображение электронной программы передач
7. **Кнопки направления:** Помогает перемещаться по меню, контенту и т.д. и отображает подстраницы в режиме TXT при нажатии кнопки Вправо или Влево
8. **OK:** Подтверждает выбор пользователя, удерживает страницу (в режиме TXT), отображает меню **каналов** (режим DTV)
9. **Назад/Возврат:** Возврат к предыдущему экрану, предыдущее меню, открытие индексной страницы (в режиме TXT) Поочередное включение предыдущих и текущих каналов или источников
10. **Моя кнопка 1 (\*)**
11. **Netflix:** Запуск приложения Netflix
12. **Обратная перемотка:** Перематывает кадры назад в медиа-файлах, например, в фильмах
13. **Запись:** Запись программ\*\*
14. **Цветные кнопки:** Выполните инструкции на экране для использования цветных кнопок
15. **Воспроизведение:** Начинает воспроизводить выбранные медиа-файлы
16. **Пауза:** Приостанавливает воспроизведение медиа-файлов, начинает запись со смещением по времени\*\*
17. **Стоп:** Прекращает воспроизведение медиа-файлов
18. **Быстрая перемотка вперед:** Перематывает кадры вперед в медиа-файлах, например, в фильмах
19. **YouTube:** Запускает приложение YouTube .
20. **Prime Video:** Запускает приложение Amazon Prime Video
21. **Выход:** Закрывание отображаемых меню и выход из них либо возврат к предыдущему экрану
22. **Информация:** Отображение информации о контенте, показываемом на экране (раскрытие информации - в режиме TXT)
23. **Меню:** Отображение меню телевизора
24. **Программа +/-**
25. **Текст:** Отображает телетекст (при наличии), нажмите еще раз для наложения телетекста на обычное телевизионное изображение (смешанный режим)
26. **Источник:** Показывает все доступные станции вещания и источники контента

**Сноска:**  
Красная, зеленая, синяя и желтая кнопки имеют множество функций; следуйте инструкциям на экране и инструкциям, приведенным в соответствующем разделе.

(\*\*) Если эта функция поддерживается Вашим телевизором

## Включение/выключение

### Включение телевизора

Подключите сетевой шнур к сети электропитания (настенной розетке) с параметрами 220-240 В переменного тока, частота 50 Гц.

Выведите телевизор из режима ожидания любым из способов:

- Нажмите кнопку **Режим ожидания, программа +/-** или цифровую кнопку на пульте дистанционного управления.
- Нажмите на среднюю часть бокового функционального переключателя на телевизоре.

### Выключение телевизора

Нажмите кнопку **Режим ожидания** на пульте дистанционного управления или нажмите на среднюю часть бокового функционального переключателя на телевизоре, чтобы переключить телевизор в режим ожидания.

### Для полного отключения питания телевизора, отключите сетевой шнур из розетки.

*Примечание: При переключении телевизора в режим ожидания индикатор режима ожидания может мигать, показывая активность таких функций как Поиск в режиме ожидания, Загрузка по беспроводной связи или Таймер. Светодиод может мигать при включении телевизора из режима ожидания.*

## Первая установка

*Примечание: Если Вы собираетесь произвести установку FRANSAT, вставьте карту FRANSAT (опция) в слот "Условный доступ" телевизора перед его включением.*

При первом включении появляется меню выбора языка. Выберите необходимый язык и нажмите на кнопку **OK**. На следующих этапах руководства по установке с помощью кнопок направления и кнопки **OK** задайте свои настройки.

На втором экране выберите Страну. В зависимости от выбора **Страны**, на этом этапе может появиться запрос на ввод и подтверждение ПИН-кода. Выбранный ПИН-код не может быть 0000. Необходимо ввести его, если потребуется ввод ПИН-кода для любых операций с меню позже.

*Примечание: Тип оператора М7 (\*) будет определяться в соответствии с выбором **Языка** и **Страны**, которые вы сделали во время **Первой установки времени**.*

*(\*) является поставщиком услуг цифрового спутникового телевидения.*

При следующем **stage** вы можете активировать опцию **Store Mode**. Данная опция будет использоваться для конфигурации настроек телевизора для среды хранения и, в зависимости от используемой модели телевизора, поддерживаемые функции будут отображаться на верхней части экрана в

качестве информационного баннера. Эта опция предназначена для использования в магазине. Для домашнего использования рекомендуется выбирать **Домашний режим**. Эта опция будет доступна в меню **«Настройки» > «Система» > «Дополнительно»** и может быть отключена / включена позже. Чтобы продолжить, сделайте выбор и нажмите кнопку **OK**.

В зависимости от модели вашего телевизора и выбора страны в этот момент может появиться меню **Настройки конфиденциальности**. С помощью этого меню вы можете установить свои права на конфиденциальность. Выделите функцию и используйте кнопки **Налево** или **Направо**, чтобы включить или отключить функцию. Перед внесением любых изменений прочитайте соответствующие пояснения, отображаемые на экране для каждой выделенной функции. Вы можете использовать кнопки **Programme +/-** для прокрутки вверх и вниз, чтобы прочитать весь текст. Вы сможете изменить свои настройки позже в любое время в меню **Система > Настройки конфиденциальности**. Если опция **Подключение к Интернету** отключена, экран **Сеть / Интернет** будет пропущен и не будет отображаться. Если у вас возникнут какие-либо вопросы, жалобы или комментарии относительно этой политики конфиденциальности или ее соблюдения, свяжитесь с нами по адресу [smarttvsecurity@vosshub.com](mailto:smarttvsecurity@vosshub.com).

Выделите **«Далее»** и нажмите кнопку **«OK»** на пульте дистанционного управления, чтобы продолжить, и отобразится меню **«Сеть / Интернет»**. Для выполнения настройки проводного и беспроводного соединения см. раздел **Подключение**. Если вы хотите, чтобы ваш телевизор потреблял меньше энергии в режиме ожидания, вы можете отключить опцию **Wake On**, установив его как **Выкл.** После завершения настроек нажмите **«Далее»** и нажмите кнопку **«OK»**, чтобы продолжить.

На следующем экране вы можете настроить типы широкоэвещательного поиска для поиска, настроить параметры поиска в зашифрованном канале и часовой пояс (в зависимости от выбора страны). Также можно установить предпочитаемый тип телевидения. Во время поиска приоритет будет отдаваться выбранному типу телевидения, и соответствующие каналы будут отображаться в верхней части Списка каналов. После завершения настроек нажмите **«Далее»** и нажмите кнопку **«OK»**, чтобы продолжить.

### О выборе типа вещания

Чтобы включить параметр поиска для типа вещания, выделите его и нажмите **OK**. Рядом с выбранным параметром будет установлен флажок. Чтобы включить параметр поиска, снимите флажок,

нажав кнопку **«ОК»** после перемещения курсора на нужную опцию типа вещания.

**Цифровая антенна:** Если опция **Эфирная антенна** включена, то после завершения начальных настроек начнется поиск цифровых станций наземного вещания.

**Цифровой кабель:** Если опция **Цифровое кабельное телевидение** включена, то после завершения начальных настроек начнется поиск цифровых станций кабельного вещания. Перед началом поиска будет отображаться сообщение с запросом, хотите ли вы выполнить поиск по кабельной сети. Если вы выберете **«Да»** и нажмете **«ОК»**, вы можете выбрать **«Сеть»** или задать такие значения, как **«Частота»**, **«Идентификатор сети»** и **«Шаг Поиска»** на следующем экране. Если вы выберете **«Нет»** и нажмете **«ОК»**, вы можете установить **«Начать частоту»**, **«Остановить частоту»** и **«Шаг Поиска»** на следующем экране. После завершения настроек нажмите **«Далее»** и нажмите кнопку **«ОК»**, чтобы продолжить.

*Примечание: Продолжительность поиска будет изменена, в зависимости от выбранного Шага поиска.*

**Спутник:** Если включена опция **Спутниковое телевидение**, то после завершения начальных настроек будет выполняться поиск цифровых станций спутникового вещания. Перед выполнением поиска спутниковых каналов необходимо выполнить некоторые настройки. Появится меню, в котором вы можете выбрать запуск установки оператора **M7** или **Fransat** или стандартную установку.

Чтобы начать установку оператора M7, выберите **Тип установки «Оператор»**, а **Оператор спутника** – соответствующий оператор M7. Затем необходимо выделить опцию **Предпочтительный поиск** и установить **Автоматический поиск каналов**, затем нажать **ОК** для запуска автоматического поиска. Эти параметры можно предварительно выбрать в зависимости от выбора **языка и страны**, которые вы сделали во время первой установки времени. Вам может быть предложено выбрать список каналов **HD/SD** или конкретной страны в соответствии с вашим типом оператора M7. Выберите необходимую опцию и нажмите **ОК** для продолжения.

Подождите, пока не завершится сканирование. Теперь требуемый список установлен.

Во время выполнения установки оператора M7 при необходимости использования параметров установки спутника, которые отличаются от настроек по умолчанию, следует выбрать опцию **Предпочтительный поиск**, установить **Ручной поиск каналов** и нажать кнопку **ОК**. Затем появится меню **Тип антенны**. После выбора типа антенны и требуемого спутника в следующих шагах нажмите

**ОК**, чтобы изменить параметры установки спутника в подменю.

Чтобы запустить установку **Fransat** установите **«Тип установки»** как **«Оператор»**, а затем установите как **«Спутниковый оператор»** в качестве соответствующего оператора Fransat. Нажмите кнопку **ОК**, чтобы начать установку **Fransat**. Вы можете выполнить установку автоматически или вручную.

Нажмите **ОК** для продолжения. Будет выполнена установка Fransat и сохранение станций телевидения (при наличии).

Если установить **Тип установки** как **Стандартная**, можно продолжить обычную установку спутниковой антенны и осуществлять просмотр спутниковых каналов.

Вы можете запустить установку Fransat в любое время позже в меню **«Настройки» > «Установка» > «Автоматическое сканирование каналов» > «Спутник»**.

Для поиска спутниковых каналов, помимо каналов M7 или Fransat, необходимо начать стандартную установку. Выберите опцию **Тип установки** как **Стандартную** и нажмите кнопку **ОК**, чтобы продолжить. Затем появится меню **Тип антенны**.

Существует три варианта выбора антенны. Вы можете установить **Тип антенны** как **Прямой**, **Одиночный кабель спутниковой антенны** или **DiSeqC**, выбрав его при помощи кнопок **«Влево»** или **«Вправо»**. После выбора типа вашей антенны нажмите **ОК**, чтобы просмотреть параметры для продолжения. Появятся опции **Продолжить**, **Список транспондеров** и **Настроить параметры LNB**. Вы можете изменить настройки транспондера и LNB, используя соответствующие параметры меню.

- **Прямой:** Выберите этот тип антенны, если у вас один ресивер и спутниковая тарелка прямого приема. Нажмите **ОК** чтобы продолжить. Выберите доступный спутниковый канал на следующей экранной странице или нажмите **ОК** для поиска услуг.

- **Одиночный кабель спутниковой антенны:** Если у вас несколько ресиверов и одиночный кабель спутниковой антенны, выберите этот тип антенны. Нажмите **ОК** чтобы продолжить. Задайте настройки, следуя отображаемым на следующей экранной странице инструкциям. Нажмите **ОК** для поиска услуг.

- **Переключатель DiSeqC:** Выберите этот тип антенны, если у вас несколько спутниковых тарелок и переключатель DiSeqC. Нажмите **ОК** чтобы продолжить. На следующей экранной странице можно установить четыре опции



**DISEqC** (при их наличии). Нажмите **OK** чтобы просканировать первый спутник из списка.

**Аналоговый:** Если включена опция **Аналоговое** телевидение, то после завершения начальных настроек будет выполняться поиск станций аналогового вещания.

Появится окно с запросом на включение родительского контроля. При выборе **Да** появятся опции родительских ограничений. Выполните требуемые настройки и нажмите кнопку **OK** после завершения. Выберите **Нет** и нажмите **OK** для продолжения, если в установлении родительских ограничений нет необходимости.

После завершения начальных настроек телевизор начнет поиск доступных станций телевидения в соответствии с выбранными типами вещания.

Пока продолжается поиск, текущие результаты сканирования будут отображаться в нижней части экрана. После сохранения всех имеющихся станций на экране отобразится меню **каналов**. Вы можете отредактировать список каналов в соответствии с вашими предпочтениями, используя опцию **«Редактировать вкладку»** или нажмите кнопку **«Меню»**, чтобы выйти и посмотреть телевизор.

По мере того, как поиск продолжится, появится сообщение с запросом, хотите ли вы отсортировать каналы в соответствии с LCN(\*). Выберите **Да** и нажмите **OK** для подтверждения.

(\*LCN – это система номеров логических каналов, которая организует доступные программы вещания в соответствии с распознаваемой последовательностью каналов (при наличии).

#### **Примечания:**

Для поиска каналов M7 после **Первой установки времени** необходимо выполнить первую установку времени снова. Или нажмите кнопку **«Меню»** и введите **«Настройки» > «Установка» > «Автоматическое сканирование каналов» > «Спутниковое меню»**. Затем выполните те же действия, указанные выше в разделе, посвященном спутниковой антенне.

Не выключайте телевизор, когда инициализирована первая установка. Следует отметить, что некоторые опции могут быть недоступными, в зависимости от страны.

#### **Использование таблицы частот спутниковых каналов**

Вы можете выполнить эти операции, используя меню **«Настройки» > «Установка» > «Настройки спутника» > «Таблица частот спутниковых каналов»**. Существует два варианта этой функции.

Вы можете скачать или загрузить данные таблицы частот спутниковых каналов. Для использования этих функций нужно подключить к телевизору устройство USB.

Вы можете загрузить действующие услуги и соответствующие спутники и передатчики с телевизора на устройство USB.

Кроме того, вы можете загрузить один из файлов с Таблицей частот спутниковых каналов, сохраненных на устройстве USB, на телевизор.

Если вы выберете один из этих файлов, все услуги и соответствующие спутники и передатчики в выбранном файле будут сохранены на телевизоре. Если будут установлены услуги наземного, кабельного и/или аналогового телевидения, они будут сохранены, можно удалить только услуги спутникового телевидения.

Затем проверьте настройки антенны и при необходимости выполните изменения. Если настройки антенны не будут выполнены должным образом, может быть отражено сообщение об ошибке **«Сигнал отсутствует»**.

#### **Электронное пособие**

Инструкции по использованию функций телевизора можно найти в электронном пособии.

Чтобы получить доступ к электронному руководству, войдите в меню **«Настройки»**, выберите **«Руководства»** и нажмите **«OK»**. Для быстрого доступа нажмите кнопку **«Меню»**, а затем **«Инфо»**. С помощью кнопок направления выберите нужную категорию. Каждая категория включает различные темы. Выберите требуемый раздел и нажмите **OK** для отображения инструкций.

Чтобы закрыть электронное руководство, нажмите кнопку **Exit** или **Menu**.

*Примечание:* В зависимости от модели ваш телевизор может не поддерживать эту функцию. Содержание электронного пособия может отличаться в зависимости от модели.

#### **Подключения**

##### **Проводное подключение**

##### **Подключение к проводной сети**

- Вы должны иметь модем/маршрутизатор, подключенный к активному широкополосному соединению.
- Подключите телевизор к модему/маршрутизатору через кабель Ethernet. На задней панели телевизора имеется порт LAN.

## Дополнительный настройки

Выделите пункт **Дополнительные Настройки** и нажмите кнопку **ОК**. На следующей экранной странице можно изменить настройки IP и DNS телевизора. Выделите требуемый пункт и нажмите кнопку "Влево" или "Вправо" для изменения режима настроек **Автоматический** на **Ручной**. Теперь можно ввести значения **Ручной IP** и / или **Ручной DNS**. Выберите в выпадающем меню требуемый пункт и введите новые значения с помощью цифровых кнопок на ПДУ. Выделите «**Сохранить**» и нажмите кнопку «**ОК**», чтобы сохранить настройки по завершении.

### Беспроводное Подключение (опция)

#### Подключение к Беспроводной Сети

Телевизор не может быть подключен к сетям со скрытым идентификатором SSID. Чтобы SSID-идентификатор модема мог быть распознан, измените настройки SSID с помощью программного обеспечения модема.

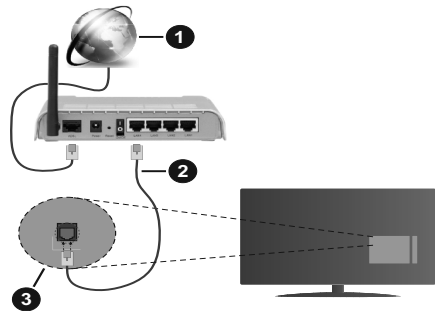

1. Широкополосное соединение ISP
2. Кабель LAN (Ethernet)
3. Вход LAN на задней панели телевизора

**Чтобы настроить проводные настройки, см. раздел «Сеть» в меню «Настройки».**

- Возможность подключения телевизора к сети LAN зависит от конфигурации сети. В этом случае используйте кабель Ethernet для подключения телевизора непосредственно к сетевой розетке.

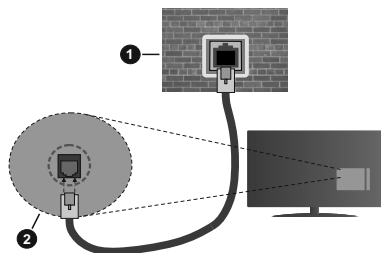

1. Сетевая розетка
2. Вход LAN на задней панели телевизора

#### Установка настроек проводных устройств

##### Тип сети

**Варианты выбора типа сети следующие: Проводное, Беспроводное** устройство или **Отключено**. Выберите нужный параметр в соответствии с действующим подключением телевизора. Выберите как **проводное устройство**, если вы подключаетесь через кабель Ethernet.

##### Тестирование Скорости Интернета

Выберите пункт **Тестирование Скорости Интернета** и нажмите кнопку **ОК**. Телевизор проверяет скорость интернет-соединения и отображает результаты.

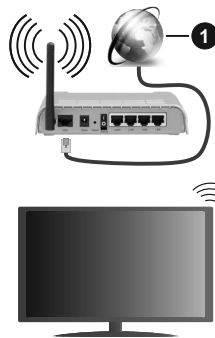

1. Широкополосное соединение ISP

#### Установка настроек беспроводных устройств

Чтобы начать процесс подключения откройте меню «**Сеть**» и выберите **Тип сети** как **Беспроводное устройство**.

Выделите опцию **Поиск Беспроводных сетей** и нажмите **ОК**, чтобы начать поиск доступных беспроводных сетей. Все найденные сети будут находиться в списке. Выделите нужную сеть из списка и нажмите **ОК** для подключения.

***Примечание:** Если модем поддерживает режим N, необходимо выбрать настройки режима N.*

Если выбранная сеть защищена паролем, введите верный ключ с помощью виртуальной клавиатуры. Этой клавиатурой можно пользоваться с помощью кнопок направления и кнопки **ОК** на пульте дистанционного управления.

Подождите, пока на экране не покажется IP-адрес.

Это означает, что соединение установлено. Для отключения от беспроводной сети необходимо выделить **Тип Сети**, затем нажмите кнопку «Влево» или «Вправо» для установки опции **Отключено**.

Если ваш маршрутизатор обладает WPS, вы можете напрямую подключиться к модему/маршрутизатору без ввода пароля или ввода имени сети. Выберите **«Нажмите WPS на вашем WiFi маршрутизаторе»** и нажмите **ОК**. Перейдите к модему/маршрутизатору устройства и нажмите кнопку WPS на нем, для того чтобы установить соединение. После сопряжения устройств вы увидите подтверждение соединения на вашем телевизоре. Выберите **ДА**, чтобы продолжить. Никакой дополнительной конфигурации не требуется.

Выделите пункт **Тестирование скорости Интернета** и нажмите кнопку **ОК** для проверки скорости текущего интернет-соединения. Выделите пункт **Расширенные настройки** и нажмите кнопку **ОК** для открывания меню расширенных настроек. Для установки значения используйте кнопки направления и цифровые кнопки. Выделите **«Сохранить»** и нажмите кнопку **«ОК»**, чтобы сохранить настройки по завершении.

## Прочая информация

Состояние соединения будет отображаться как **Подключено** или **Не подключено**, а также в случае установления соединения будет отображаться текущий IP-адрес.

## Подключение мобильного устройства через WLAN

• Если в вашем мобильном устройстве имеется функция WLAN, вы можете подключить телевизор через роутер для получения доступа к контенту вашего устройства. Для этого на мобильном устройстве должно быть установлено необходимое программное обеспечение для обмена файлами.

Подключите телевизор к маршрутизатору, следуя инструкциям, приведенным выше.

Затем подключите мобильное устройство к маршрутизатору, а затем активируйте программное обеспечение для совместного использования на мобильном устройстве. Затем выберите файлы, которые вы хотели бы воспроизвести на телевизоре.

Если соединение установлено правильно, вы сможете получить доступ к общим файлам, установленным на мобильном устройстве, через функцию AVS (совместное использование аудио/видео) вашего телевизора.

Выделите параметр **AVS** в меню **«Sources»** и нажмите **«ОК»**, на экране появятся доступные устройства медиа-сервера в сети. Выберите идентификатор вашего мобильного устройства и нажмите **ОК** для продолжения.

- Если доступен виртуальный пульт дистанционного управления, вы можете запустить данное приложение с сервера приложного поставщика вашего мобильного устройства.

*Примечание: Некоторые мобильные устройства могут не поддерживать данную функцию.*

## Wake ON (опция)

Wake-on-LAN (WoL) и Wake-on-Wireless LAN (WoWLAN) - стандарт, который позволяет устройству быть включенным или разбуженным сетевым сообщением. Сообщение отправляется на устройство программой, выполняемой на удаленном устройстве, подключенном к той же локальной сети, например, на смартфоне.

Ваш телевизор совместим с WoL и WoWLAN. Эта функция может быть отключена во время процесса Первой установки времени. Чтобы включить эту функцию, установите параметр **«Выход из спящего режима»** в меню **«Сеть»** как **«Вкл.»**. Необходимо, чтобы и устройство, с которого будет отправлено сетевое сообщение в телевизор, и сам телевизор, были подключены к одной и той же сети. Функция Wake On (Пробуждение по сигналу) поддерживается только для устройств на базе ОС Android и используется через приложения YouTube и Netflix.

Чтобы использовать эту функцию, телевизор и удаленное устройство должны быть подключены хотя бы один раз, когда телевизор включен. Если телевизор выключен, соединение должно быть восстановлено при следующем включении. Иначе эта функция будет недоступна. Это не действует, когда телевизор переключается в режим ожидания.

Если вы хотите, чтобы ваш телевизор потреблял меньше энергии в режиме ожидания, вы можете отключить эту функцию, установив опцию **Wake On** как **Выкл**

## Беспроводной дисплей (опция)

Wireless Display (Беспроводной дисплей) - это стандарт для потокового видео и звука. Эта функция позволяет использовать телевизор как беспроводное устройство отображения.

## Использование с мобильными устройствами

Существуют различные стандарты, позволяющие передавать изображения экрана, включая изображения, видео- и аудио-контент с мобильного устройства на телевизор.

Сначала подключите беспроводной USB-ключ к телевизору, если телевизор не имеет встроенной функции WLAN.

Затем нажмите кнопку **Источник** на ПДУ и переключитесь на **источник** Беспроводной дисплея.

Появится изображение, подтверждающее готовность телевизора к подключению.

Откройте приложение для передачи файлов на мобильном устройстве. Эти приложения называются по-разному для каждой марки, прочтите руководство по эксплуатации вашего мобильного устройства для подробной информации.

Поиск доступных устройств. После выбора вашего телевизора и его подключения изображение на экране вашего устройства появится на телевизоре.

***Примечание:** Эта функция может использоваться только в том случае, если устройство поддерживает эту функцию. Если у вас возникли проблемы с подключением, проверьте, поддерживает ли эта версия операционной системы эту функцию. Могут возникнуть проблемы несовместимости с версиями операционной системы, выпущенными после производства этого телевизора. Процессы поиска и подключения отличаются в соответствии с используемой программой.*

#### **Подключение устройств Bluetooth (опция)**

Ваш телевизор поддерживает технологию беспроводного соединения Bluetooth. Перед использованием Bluetooth-устройств требуется сопряжение с телевизором. Для сопряжения устройства с телевизором необходимо выполнить следующие действия:

- Перевести устройство в режим сопряжения.
- Включить опцию обнаружения устройств на телевизоре.

***Примечание:** Для получения информации о том, как перевести устройство в режим сопряжения, см. руководство пользователя устройства Bluetooth.*

Для аудиоустройств вы должны использовать опцию **Bluetooth** в меню **«Настройки»** **«Звук»**, а для удаленных контроллеров - параметр **«Удаленный доступ»** в меню **«Настройки»** **«Система»** **«Дополнительно»**. Выберите опцию меню и нажмите кнопку **OK**, чтобы открыть соответствующее меню. С помощью этого меню вы можете обнаружить и подключить устройства, использующие беспроводную технологию Bluetooth, и начать их использовать. Следуйте инструкциям на экране.

#### **Использование сетевой службы передачи аудио/видео**

Функция передачи аудио/видео предполагает использование стандарта, упрощающего процесс просмотра с цифровой электронной аппаратуры

и делающий использование этой аппаратуры в домашней сети более удобным.

Этот стандарт позволяет просматривать и воспроизводить фотографии, музыку и видео, сохраненные на сервере мультимедиа, подключенном к вашей домашней сети.

#### **1. Установка программного обеспечения сервера**

Функция передачи звука/видео не может использоваться, если на ПК не установлена серверная программа, либо если на дополнительное устройство не установлено ПО сервера мультимедиа. Подготовьте ваш ПК, установив соответствующую серверную программу.

#### **2. Подключение к проводной или беспроводной сети**

Для получения подробной информации по конфигурации см. главы **«Проводное/беспроводное подключение»**.

#### **3. Включить Передачу аудио/видео**

Войдите в меню **«Настройки»** **«Система»** **«Дополнительно»** и включите опцию **AVS**.

#### **4. Воспроизведение общих файлов с помощью Обзорщика мультимедиа**

Выделите параметр **AVS** в меню **«Источники»** с помощью кнопок направления и нажмите **OK**. В списке будут указаны доступные серверные устройства в сети. Выберите один и нажмите **OK**, чтобы продолжить. Будет отображен обзорщик мультимедиа.

#### **Информация о функции DVB**

Данный ЦТВ-приемник пригоден для использования только в странах, для которых он был разработан.

Хотя данный ЦТВ-приемник соответствовал последним техническим описаниям ЦТВ на момент производства, мы не гарантируем его совместимость с транслируемыми передачами ЦТВ в будущем в связи с возможными изменениями, которые могут иметь место в сигналах технологиях радиовещания.

Некоторые функции цифрового телевидения могут оказаться недоступными в некоторых странах.

Мы постоянно работаем над совершенствованием нашей продукции; следовательно, технические описания могут быть изменены без предварительного уведомления.

Для получения консультации относительно того, где можно приобрести дополнительные приспособления, следует обратиться в торговую точку, где было приобретено Ваше оборудование.

## Poštovani kupče

Ovaj uređaj je u skladu sa validnim evropskim direktivama i standardima koji se odnose na elektromagnetsku kompatibilnost i električnu bezbednost.

Evropski zastupnik proizvođača je:

Vestel Germany GmbH

Parkring 6

85748 Garching b.München

Germany

## Sadržaj

Poštovani kupče .....	1
Bezbednosne informacije .....	2
Oznake na proizvodu.....	2
Uključena dodatna oprema.....	3
Instrukcije za montažu na zid (U zavisnosti od modela).....	4
Kontrolna dugmad televizora i rukovanje .....	5
Postavljanje baterija u daljinski upravljač.....	5
Povezivanje napajanja.....	5
Povezivanje antene .....	5
Obaveštenje o licenciranju .....	6
Informacije o odlaganju .....	7
Daljinski upravljač.....	8
Uključivanje/isključivanje .....	9
Prva instalacija .....	9
Korišćenje funkcije tabele satelitskih kanala .....	10
E uputstvo.....	11
Povezivanje .....	11
Kablovska veza .....	11
Bežična konekcija (po izboru).....	12
Buđenje UKLJUČENO (po izboru) .....	12
Bežični displej (po izboru).....	13
Povezivanje Bluetooth uređaja (po izboru).....	13
Korišćenje mrežne usluge deljenja audio-video sadržaja .....	13
Informacija funkcionalnosti DVB.....	13

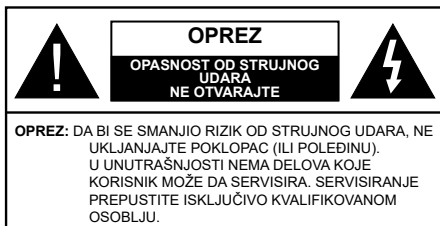

U ekstremnim meteorološkim uslovima (oluje, munje) i tokom dugog nekorišćenja (kada idete na odmor) isključite TV iz struje.

Mrežni kabl služi za isključivanje televizora iz struje i zbog toga mora uvek biti pristupačan. Ako televizor nije električno isključen sa električne mreže, uređaj će i dalje crpeti energiju u svim situacijama, čak i kada je televizor u režimu pripravnosti ili je isključen.

**Napomena:** Pratite uputstva na ekranu za rad sa povezanim funkcijama.

### VAŽNO - Pažljivo pročitajte sva uputstva pre instalacije ili rukovanja

**⚠ UPOZORENJE:** Ovaj uređaj je namenjen da ga koriste osobe (uključujući decu) koje poseduju sposobnost/iskustvo za rukovanje takvim uređajem bez nadzora, osim ako su pod nadzorom ili su dobile uputstva u upotrebi uređaja od osobe odgovorne za njihovu bezbednost.

- Koristite ovaj televizor na nadmorskoj visini manjoj od 2000 metara iznad nivoa mora, na suvim lokacijama i u regionima sa umerenom ili tropskom klimom.
- Ovaj televizor je namenjen za kućnu ili sličnu opštu upotrebu, ali se može koristiti i na javnim mestima.
- Za potrebe ventilacije, ostavite najmanje 5 cm slobodnog prostora oko televizora.
- Ventilacija ne sme da se ometa pokrivanjem ili blokiranjem ventilacionih otvora predmetima, kao što su novine, stolnjaci, zavese itd.
- Utikač kabla za napajanje treba da bude lako dostupan. Ne postavljajte televizor, nameštaj, itd. na kabl za napajanje. Oštećeni kabl za napajanje/utikač može izazvati požar ili strujni udar. Kablom rukujte preko utikača, nemojte isključivati televizor povlačenjem za kabl za napajanje. Nikada ne dodirujte kabl/utikač vlažnim rukama, jer to može dovesti do kratkog spoja ili strujnog udara. Nikada nemojte vezivati kabl za napajanje u čvor ili ga povezivati sa drugim kablovima. Ako je oštećen on mora da se zameni, a zamenu sme da obavi samo stručno lice.
- Nemojte izlagati televizor tečnostima koje kaplju ili prskaju i ne stavljajte predmete napunjene tečnošću, kao što su vaze, čaše, itd. na ili preko televizora (npr. na police iznad uređaja).

- Nemojte izlagati televizor direktnoj sunčevoj svetlosti i ne stavljajte otvorene plamenove, kao što su upaljene sveće, na ili pored televizora.
- Ne stavljajte bilo kakve izvore toplote, kao što su električne grejalice, radijatori itd. pored televizora.
- Ne stavljajte televizor na pod ili površine pod nagibom.
- Da biste izbegli opasnost od gušenja, plastične kese držite van domašaja beba, dece ili kućnih ljubimaca.
- Pažljivo pričvrstite stalak za televizor. Ako stalak poseduje zavrtneje, čvrsto zategnite zavrtneje kako biste sprečili naginjanje televizora. Nemojte previše zategnuti zavrtneje i pravilno postavite gumene nožice stalka.
- Ne bacajte baterije u vatra ili zajedno sa opasnim i zapaljivim materijalima.

**UPOZORENJE** - Baterije se ne smeju izlagati velikoj toploti, kao što je sunčevo zračenje, vatra ili slično.

**UPOZORENJE** - Prekomerni zvučni pritisak u slušalicama može izazvati gubitak sluha.

**PRE SVEGA - NIKADA ne dopustite da bilo ko, naročito deca, guraju ili udaraju ekran, guraju bilo šta u otvore, proreze ili bilo koje druge otvore u kućištu.**

Oprez	Ozbiljna povreda ili smrtonosni rizik
Opasnost od strujnog udara	Rizik od opasnog napona
Održavanje	Važna komponenta za održavanje

### Oznake na proizvodu

Sledeći simboli se koriste na proizvodu kao oznake za ograničenja, mere opreza i bezbednosna uputstva. Svako objašnjenje će se razmatrati samo ukoliko proizvod sadrži odgovarajuću oznaku. Imajte u vidu takve informacije iz bezbednosnih razloga.



**Oprema klase II:** Ovaj uređaj je projektovan tako da ne zahteva bezbednosni priključak na električno uzemljenje.



**Hapasnost - konektor pod naponom:** Označen(i) konektor(i) su opasni jer su pod naponom tokom normalnih uslova rada.



**Oprez, pogledajte uputstvo za rukovanje:** Označena(e) oblast(i) sadrži(e) dugmaste baterije koje može da zameni korisnik.



**Laserski proizvod klase 1:** Ovaj proizvod sadrži laserski izvor klase 1 koji je bezbedan pod razumno predvidivim uslovima rada.

## UPOZORENJE

Nemojte gutati bateriju, opasnost od hemijskih opekotina

Ovaj proizvod ili dodatna oprema isporučena uz ovaj proizvod mogu da sadrže dugmastu bateriju. Ukoliko se dugmasta baterija proguta, ona može izazvati ozbiljne unutrašnje opekotine za samo 2 sata, što može dovesti do smrtnog ishoda.

Držite nove i stare baterije van domašaja dece.

Ukoliko se odeljak za bateriju ne zatvara bezbedno, prestanite da koristite proizvod i držite ga van domašaja dece.

Ukoliko mislite su baterije progutane ili da se one nalaze u bilo kom delu tela, odmah zatražite medicinsku pomoć.

-----

Televizor nikada ne stavljajte na nestabilnu podlogu ili podlogu pod nagibom. Televizor može da padne i izazove ozbiljnu telesnu povredu ili smrt. Mnoge povrede, naročito povrede dece, se mogu izbeći ukoliko se preduzmu jednostavne mere opreza, kao što su:

- Koristite ormane ili stalke koje je preporučio proizvođač televizora.
- Koristite samo onaj nameštaj koji televizoru pruža siguran oslonac.
- Proverite da li televizor prelazi ivicu nameštaja na kome stoji.
- Ne stavljajte televizor na komad visokog nameštaja (na primer, na kredence ili police za knjige), ukoliko taj komad nameštaja i televizor nisu pričvršćeni za odgovarajući oslonac.
- Ne postavljajte televizor na tkanine ili druge materijale postavljene između televizora i potpornog nameštaja.
- Upoznajte decu sa opasnostima sa kojima se suočavaju kada se penju na nameštaj da bi dohvatili televizor ili njegove kontrole. Ukoliko podupirete ili premeštate postojeći televizor, važe gore navedene mere.

-----

Uređaj koji je povezan na zaštitno uzemljenje u instalaciji objekta preko MREŽNOG napajanja ili preko nekog drugog uređaja koji je povezan na zaštitno uzemljenje - i na televizijski distributivni sistem putem koaksijalnog kabla, u nekim uslovima može predstavljati opasnost od izbijanja požara. U tom slučaju, povezivanje na kablovski distributivni sistem mora biti preko uređaja koji dostavlja električnu izolaciju ispod određenog raspona frekvencije (galvanski izolator)

## UPOZORENJA ZA MONTAŽU NA ZID

- Pročitajte uputstva pre montiranja televizora na zid.
- Komplet za zidnu montažu je opcionalna oprema. Možete ga dobiti kod lokalnog prodavca ako nije isporučen uz vaš televizor.
- Nemojte postavljati televizor na plafon ili zid pod nagibom.
- Koristite navedene zavrtnjeve za montažu na zid i drugu dodatnu opremu.
- Čvrsto zategnite zavrtnjeve za montažu na zid da biste sprečili da televizor padne. Nemojte previše zategzati zavrtnjeve

## UPOZORENJE

Da biste sprečili pojavu poara, nikada nemojte stavljati bilo kakvu vrstu sveća ili otvorenog plamena na TV aparat ili blizu njega.



### Uključena dodatna oprema

- Daljinski upravljač
- Baterije: 2 X AAA
- Uputstvo

### Montaža televizora na zid

Televizor može da se montira na zid pomoću VESA kompleta za montažu od  **$MX \times X$**  mm (\*) koji se posebno naručuje. Uklonite bazu kao šta je ilustrovano. Montirajte televizor prema instrukcijama koje ste dobili uz komplet. Vodite računa o električnim kablovima, cevima za vodu i gas koji su instalirani u zidu. Ako niste sigurni, kontaktirajte kvalifikovanog instalatera. Navoj zavrtnja ne sme da uđe više od  **$X$**  mm (\*) u televizor. U prodavnici u kojoj ste kupili televizor potražite informaciju o tome gde možete kupiti VESA komplet.

(\*) Pogledajte povezanu dodatnu stranicu za precizne specifikacije VESA dimenzija i navoja.

### Uklanjanje stalka baze

- Da biste uklonili stalak baze, zaštitite ekran i postavite televizor prednjom stranom nadole na stabilan sto tako da baza stoji preko ivice. Skinite šrafove koji povezuju postolje sa televizorom.

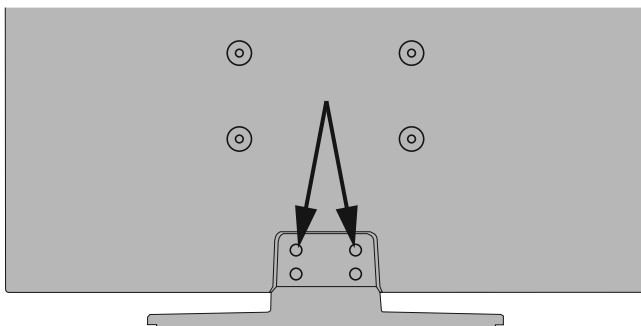

-ili-





## Kontrolna dugmad televizora i rukovanje

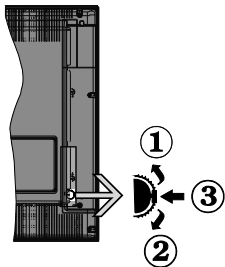

1. Smer nagore
2. Smer nadole
3. Dugme Jačina zvuka/Info/ izvor liste izvora i Pripravnost- Uklj

Kontrolni prekidač omogućava Vam da kontrolirate funkcije Zvuk / Programi / Izvor i Pripravnost - Uključeno.

**Promena jačine zvuka:** Povećajte nivo zvuka pritiskanjem dugmeta nagore. Smanjite nivo zvuka pritiskanjem dugmeta nadole.

**Promena kanala:** Pritisnite središnji deo dugmeta, na ekranu će se pojaviti traka sa informacijama. Pomerajte se kroz dostupne kanale pritiskanjem dugmeta nagore ili nadole.

**Promena izvora:** Dvaput pritisnite središnji deo dugmeta (ukupno dva puta), na ekranu će se pojaviti lista izvora. Krećite se kroz dostupne izvore kao što ćete dugme gurnuti nagore ili nadole.

**Da isključite televizor:** Pritisnite središnji deo dugmeta i zadržite nekoliko sekundi, televizor će preći u režim pripravnosti.

**Za uključivanje televizora:** Pritisnite središnji deo dugmeta, televizor će se uključiti.

### Napomene:

*Ukoliko isključite televizor, ciklus počinje ponovo sa postavkom zvuka.*

*Glavni OSD meni se ne može prikazati putem komandnih dugmadi.*

## Rukovanje daljinskim upravljačem

Pritisnite taster **Menu** na daljinskom upravljaču za prikaz glavnog menija. Da biste se kretali kroz meni i vršili postavljanje koristite tastere sa strelicom i taster **OK**. Pritisnite taster **Return/Back** ili taster **Menu** da biste zatvorili ekran menija.

## Biranje ulaza

Kada povežete spoljne sisteme na Vaš televizor, možete prebacivati na različite ulazne izvore. Pritisnite taster **Source** na svom daljinskom upravljaču nekoliko puta da biste izabrali različite izvore.

## Menjanje kanala i jačine zvuka

Možete promeniti kanal i podesiti jačinu zvuka pomoću tastera **Program +/-** i **Volume +/-** na daljinskom upravljaču.

## Postavljanje baterija u daljinski upravljač

Uklonite zadnji poklopac da biste otvorili odeljak za baterije. Umetnite dve **AAA** baterije. Pobrinite se da se oznake (+) i (-) poklapaju (pazite na pravilan polaritet). Nemojte da koristite istovremeno stare i nove baterije. Zamenite bateriju samo istom ili sličnom vrstom. Vratite poklopac.

Na ekranu će se prikazati poruka kada su baterije slabe i da se moraju zameniti. Imajte na umu da, kada su baterije slabe, može doći do smanjenih performansi daljinskog upravljača.

Baterije ne smeju da se izlažu prekomernoj toploti, kao što je sunčeva svetlost, vatra i slično.

## Povezivanje napajanja

**VAŽNO:** Televizor je projektovan da radi na napajanju od **220-240 V AC, 50 Hz**. Nakon raspakivanja, dozvolite televizoru da dostigne sobnu temperaturu pre nego što ga priključite na napajanje. Priključite kabl za napajanje na mrežnu utičnicu.

## Povezivanje antene

Povežite priključak antene ili kablovske televizije na **ANTENSKI ULAZ (ANT-TV)** ili priključak satelitske antene na **ULAZ ZA SATELITSKU ANTENU (ANT-SAT)** koji se nalazi na poleđini televizora.

## Zadnja strana TV-uređaja

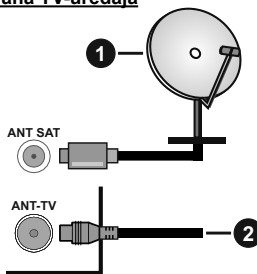

1. Satelit
2. Antena ili kablovska



Ukoliko želite da povežete uređaj na televizor, pre povezivanja morate proveriti da li su televizor i uređaj isključeni. Nakon povezivanja, možete uključiti uređaje i koristiti ih.

## Obaveštenje o licenciranju

Termini HDMI i HDMI High-Definition Multimedia Interface, kao i HDMI logotip su zaštitni žigovi ili registrovani zaštitni žigovi kompanije HDMI Licensing Administrator, Inc. u Sjedinjenim Američkim Državama i drugim zemljama.



Dolby, Dolby Vision, Dolby Audio i dupli-D simbol su zaštitni znaci kompanije Dolby Laboratories. Proizvedeno pod licencom Dolby Laboratories. Poverljivi neobjavljeni radovi. Autorsko pravo © 2013-2015 Dolby Laboratories. Sva prava zadržana



Youtube i YouTube logo su zaštitni znaci kompanije Google Inc.

Za DTS patente, pogledajte <http://patents.dts.com>. Proizvedeno pod licencom kompanije DTS Licensing Limited. DTS, simbol i DTS i simbol zajedno su registrovani zaštitni znaci, a DTS TruSurround je registrovani zaštitni znak kompanije DTS, Inc. © DTS, Inc. Sva prava zadržana.



Za DTS patente, pogledajte <http://patents.dts.com>. Proizvedeno pod licencom kompanije DTS Licensing Limited. DTS, DTS-HD, simbol, & DTS ili DTS-HD, i zajedno sa simbolom, su registrovani zaštitni znaci kompanije DTS, Inc. © DTS, Inc. Sva prava zadržana.



Reč, znak i logotip *Bluetooth*® su registrovani zaštitni znaci u vlasništvu Bluetooth SIG, Inc. i korišćenje tih znakova od strane Vestel Elektronik Sanayi ve Ticaret A.S. je pod licencom. Ostali zaštitni znaci i trgovačka imena su vlasništvo njihovih vlasnika.

Ovaj proizvod sadrži tehnologiju koja podleže određenim pravima intelektualne svojine kompanije Microsoft. Upotreba ili distribucija ove tehnologije van ovog proizvoda je zabranjena bez odgovarajuće(ih) licence(i) kompanije Microsoft.

Vlasnici sadržaja koriste Microsoft PlayReady™ tehnologiju pristupa sadržaju da zaštite svoju intelektualnu svojinu, uključujući sadržaj zaštićen autorskim pravima. Ovaj uređaj koristi PlayReady tehnologiju za pristup PlayReady zaštićenom sadržaju i/ili WMDRM zaštićenom sadržaju. Ukoliko uređaj

ne uspe da na odgovarajući način ograniči upotrebu sadržaja, vlasnici sadržaja mogu da zahtevaju od kompanije Microsoft da opozove mogućnost uređaja da troši PlayReady zaštićeni sadržaj. Opoziv ne treba da utiče na nezaštićeni sadržaj ili sadržaj zaštićen drugim tehnologijama za pristup sadržaju. Vlasnici sadržaja mogu od vas da zahtevaju da nadogradite PlayReady da biste pristupili njihovom sadržaju. Ako odbijete nadogradnju, nećete moći da pristupite sadržaju koji zahteva nadogradnju.

Logotip „CI Plus” je zaštitni znak kompanije CI Plus LLP.

Ovaj proizvod je zaštićen određenim pravima intelektualne svojine Microsoft korporacije. Upotreba ili distribucija takve tehnologije van ovog proizvoda je zabranjena bez licence kompanije Microsoft ili ovlašćene Microsoft podružnice.

Ovaj proizvod proizvodi, distribuira i za njega daje garanciju isključivo kompanija VESTEL Ticaret A.Ş „JVC” je zaštitni znak korporacije JVC KENWOOD, koji takve kompanije koriste pod licencom.

# JVC

### [Euvropska unija]

Ovi simboli ukazuju da se električna i elektronska oprema kao i baterija ovim simbolom ne sme se bacati u normalno domaće smeće. Umesto toga, proizvode i baterije treba predati odgovarajućim sabirnim centrima za reciklažu električne i elektronske opreme radi pravilne obrade, oporavka i reciklaže u skladu sa vašim nacionalnim propisima i Direktivom 2012/19/EU i 2013/56/EU.

Preko bacanjem na pravi način, pomažete sačuvati prirodna bogatstva i pomažete sprečiti potencijalne negativne efekte na okolini i ljudsko zdravlje, šta u suprotnom bi se moglo dogoditi nepravilnim bacanjem ovih proizvoda.

Za više detalja o recikliranju ovog proizvoda, obratite se Vašoj lokalnoj gradskoj kancelariji, Vašoj službi za uklanjanje kućnog smeća, ili prodavnicu, u kojoj ste nabavili proizvod.

Moguće je da se primenjuju kazne za neispravno bacanje ovog smeća, u skladu sa nacionalnim zakonodavstvom.

### [Biznis korisnici]

Ako želite baciti ovaj proizvod, molimo nazovite vašeg dostavljača i proverite uslove kupovnog dogovora.

### [Ostale zemlje van Evropske unije]

Ovi simboli su jedino validni u Evropsku uniju.

Nazovite lokalnu upravu da bi saznali više oko bacanja i reciklažu.

Proizvod i pakovanje morate odneti na vaše lokalno mesto za reciklažu.

Neka sakupna mesta primaju proizvode besplatno.

**Napomena:** Znak "Pb" ispod simbola baterije ukazuje na to da baterija sadrži olovo.

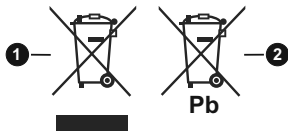

1. proizvodi
2. Baterijski

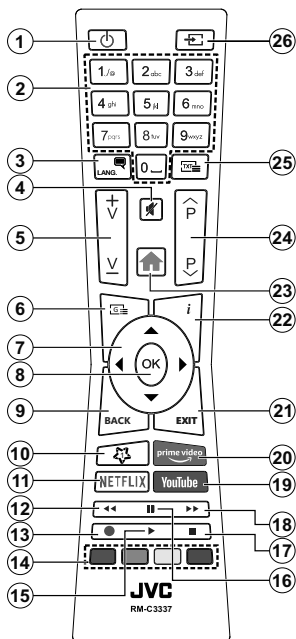

## (\*) MOJE DUGME 1:

U zavisnosti od modela, ovo dugme može imati podrazumevanu funkciju. Ipak, možete postaviti specijalnu funkciju ovog dugmeta tako što ćete ga pritisnuti i zadržati pet sekundi kada ste na željenom izvoru, kanalu ili vezi. Na ekranu će se prikazati potvrđna poruka. Sada je i MOJE DUGME 1 povezano sa izabranom funkcijom.

Napomenućemo da ukoliko uradite Prvu instalaciju, MOJE DUGME 1 će se vratiti na svoju podrazumevanu funkciju.

## Usluge teleteksta

Pritisnite dugme **Text** za ulazak. Ponovo pritisnite za mešoviti režim, što omogućava da istovremeno gledate stranicu teleteksta i TV emisiju. Pritisnite ponovo za izlazak. Kad je dostupno, odeljci na stranicama teleteksta postaću šifrovani bojom i mogu se birati pritiskanjem dugmadi u boji. Pratite uputstva koja su prikazana na ekranu.

## Digitalni teletekst

Pritisnite dugme **Text** (Teletekst) da biste prikazali informacije o digitalnom teletekstu. Rukujte sa dugmadima u boji, dugmadima kursora i dugmetom **OK**. Način rada se može razlikovati, u zavisnosti od sadržaja digitalnog teleteksta. Pratite uputstva koja su prikazana na ekranu digitalnog teleteksta. Kada se ponovo pritisne dugme **Text**, televizor se vraća na televizijsku emisiju.

1. **Pripravnost:** Uključivanje-isključivanje TV aparata
2. **Numerički tasteri:** Prebacuje kanal, unosi broj ili slovo u okvir za tekst na ekranu
3. **Jezik:** Menja režime zvuka (analogna televizija), prikazuje i menja jezik zvuka/prevoda i uključuje ili isključuje prevode (digitalna televizija, gde je to moguće)
4. **Isključivanje zvuka:** Potpuno isključuje zvuk televizora
5. **Jačina zvuka +/-**
6. **Vodič:** Prikazuje elektronski vodič kroz programe
7. **Navigacioni tasteri:** Služe za kretanje kroz menije, sadržaje itd. i prikazivanje podstranica u teletekstu kada se pritisne taster za kretanje udesno ili ulivo
8. **U REDU:** Potvrđuje izbore korisnika, obeležava stranicu (u režimu teleteksta), prikazuje meni **Kanali** (u DTV režimu)
9. **Povratak/Nazad:** Vraća se na prethodni ekran, prethodni meni, otvara indeksnu stranicu (u režimu teleteksta) Brzo menja između zadnjeg i trenutnog kanala izvora
10. **Moje dugme 1 (\*)**
11. **Netflix:** Pokreće Netflix aplikaciju.
12. **Premotavanje unazad:** Premotava kadrove unazad u medijima kao što su filmovi
13. **Snimanje:** Snima programe\*\*
14. **Dugmad u boji:** Sledite instrukcije na ekranu za funkcije obojenih dugmadi.
15. **Reprodukuj:** Započinje reprodukciju izabranog medija
16. **Paузiraj:** Zaustavlja medij koji se reprodukuje, pokreće snimanje sa vremenskim pomeranjem\*\*
17. **Zaustavi:** Zaustavlja medij koji se reprodukuje
18. **Brzo premotavanje unapred:** Pomeru kadrove unapred u medijima kao što su filmovi
19. **YouTube:** Pokreće aplikaciju YouTube
20. **Prime Video:** Pokreće aplikaciju Amazon Prime Video
21. **Izlaz:** Zatvara i izlazi iz prikazanih menija ili vraća se na prethodni ekran
22. **Informacije:** Prikazuje informaciju o sadržaju na ekranu, prikazuje skrivenu informaciju (otkrivanje - u režimu teleteksta)
23. **Menu:** Prikazuje meni televizora
24. **Program +/-**
25. **Teletekst:** Prikazuje teletekst (gde je dostupan), ponovo pritisnite da postavite teletekst preko normalne televizijske slike (miks)
26. **Izvor:** Prikazuje dostupne signale i sadržaje **Fusnota:** Crveni, zeleni, plavi i žuti tasteri su multifunkcijski; pratite poruke na ekranu i uputstva u odeljku.

(\*\*) Vaš televizor podržava ovu funkciju

## Uključivanje/isključivanje

### Uključivanje televizora

Priključite kabl za napajanje na strujni izvor, npr. zidnu utičnicu (220-240V AC, 50 Hz).

Da biste uključili TV iz režima pripravnosti, uradite sledeće:

- Pritisnite dugme **Pripravnost, Program +/-** ili neko numeričko dugme na daljinskom upravljaču.
- Pritisnite središnji deo bočnog funkcionalnog prekidača na televizoru.

### Isključivanje televizora

Pritisnite dugme **Standby** na daljinskom upravljaču ili pritisnite središnji deo funkcionalnog prekidača na televizoru i zadržite ga nekoliko sekundi, televizor će preći u režim pripravnosti.

### Da biste potpuno isključili televizor, izvucite kabl za napajanje iz utičnice.

**Napomena:** Kada je televizor uključen u režimu pripravnosti, LED dioda za režim pripravnosti trepće kako bi ukazala da su aktivne funkcije kao što su Pretraživanje u režimu pripravnosti, Preuzimanje preko etra ili Tajmer. LED dioda takođe može da trepće kada televizor uključujete iz režima pripravnosti.

## Prva instalacija

**Napomena:** Ako želite da obavite FRANSAT instalaciju, unetite FRANSAT karticu (opciono) u terminal sa uslovnim pristupom vašeg televizora pre uključivanja televizora.

Kada se prvi put uključi, pojavljuje se ekran za izbor jezika. Izaberite željeni jezik i pritisnite **OK**. U sledećim koracima vodiča za instalaciju, postavite svoje postavke kako želite pomoću tastera sa strelicom i tastera **OK**.

Na drugom ekranu postavite zemlju koju želite. Zavisno od izbora **Zemlje** može vam se zatražiti da postavite i potvrdite PIN. Izabrani PIN ne može biti 0000. PIN morate uneti kada se to od vas zatraži kasnije za neku operaciju menijima.

**Napomena:** M7(\*) operater će biti definisan prema izborima **Jezik i Zemlja** koje ste napravili tokom **Prve instalacije**.

(\*) M7 je dostavljač digitalnih satelitskih usluga.

Možete aktivirati opciju **Režim prodavnice** u sledećem koraku. Ova opcija će konfigurisati postavke vašeg televizora za okruženje prodavnice u zavisnosti od korišćenog modela televizora, a podržane funkcije se mogu prikazati sa strane ekrana u obliku reklamne trake sa informacijama. Ova opcija je namenjena jedino za upotrebu u radnjama. Za kućnu upotrebu izaberite **Kućni režim**. Ova opcija biće dostupna u meniju **Podešavanja>Sistem>Više** i može se kasnije uključiti/isključiti. Napravite svoj izbor i pritisnite **OK** za nastavak.

U zavisnosti od modela TV-a i izabrane zemlje, meni postavki privatnosti može da se pojavi u ovom trenutku. Pomoću tog menija možete da postavite privilegije

privatnosti. Označite neku funkciju pa je omogućite ili onemogućite pomoću levog ili desnog dugmeta smer. Pročitajte odgovarajuća objašnjenja prikazana na ekranu za svaku označenu funkciju pre nego što bilo šta promenite Pomoću dugmadi +/- za programe možete da se pomerate gore i dole da pročitate ceo tekst. Kasnije ćete u svakom trenutku moći da promenite željene postavke iz menija **Podešavanja>Sistem>Podešavanja privatnosti**. Ako je opcija internet veze onemogućena, ekran postavki mreže/interneta će biti preskočen i neće biti prikazan. Ako imate pitanja, pritužbe ili komentare u vezi sa politikom privatnosti ili njenom primenom, kontaktirajte nas putem e-pošte na adresu [smarttvsecurity@vosshub.com](mailto:smarttvsecurity@vosshub.com).

Označite **Sledeći** i pritisnite taster **OK** na daljinskom upravljaču da nastavite i prikazaće se meni **Podešavanja mreže/interneta**. Pogledajte odeljak **Povezivanje** da biste konfigurisali bežičnu ili kablovsku vezu. Ako želite da televizor troši manje struje u režimu pripravnosti, možete da onemogućite opciju „Buđenje na“ postavljajući je na „Isključeno“: Nakon što su podešavanja završena, označite **Sledeći** i pritisnite taster **OK** za nastavak.

Na sledećem ekranu možete da podesite tipove emisija koje želite pretražiti, da podesite šifrirano pretraživanje kanala i vremensku zonu po želji (u zavisnosti od izbora zemlje). Pored toga, možete da podesite tip emisije kao omiljeni. Prioritet se daje izabranom tipu emisije tokom procesa pretrage, a njegovi kanali će biti navedeni na vrhu liste kanala. Kada završite, označite **Sledeći** i pritisnite **OK** za nastavak.

### O izboru tipa emisije

Da biste uključili opciju za pretraživanje tipa emisije, označite je i pritisnite **OK**. Polje za potvrdu pored izabrane opcije biće potvrđeno. Da biste isključili opciju za pretraživanje, obrišite polje za potvrdu pritiskom na **OK** nakon pomeranja fokusa na željenu opciju tipa emitovanja.

**Digitalna antena:** Ako je uključena opcija za pretraživanje **D.antena**, televizor će tražiti digitalne zemaljske emisije nakon obavljanja početnih podešavanja.

**Digitalni kabl:** Ako je uključena opcija za pretraživanje **D. kablovska**, televizor će tražiti digitalne kablovske emisije nakon obavljanja početnih podešavanja. Pre pokretanja pretraživanja prikazaće se poruka sa pitanjem da li želite da obavite pretraživanje kablovske mreže. Ako izaberete **Da** i pritisnete **OK** možete da izaberete **Mreža** ili da na sledećem ekranu postavite vrednosti kao što su **Frekvencija, ID mreže i Korak pretraživanja**. Ako izaberete **Ne** i pritisnete **OK** možete na sledećem ekranu da postavite **Početnu frekvenciju, Krajnju frekvenciju i Korak pretraživanja**. Kada završite, označite **Sledeći** i pritisnite taster **OK** za nastavak.

**Napomena:** Trajanje traženja će se promeniti u zavisnosti od izabranog Koraka Pretrage.

**Satelit:** Ako je uključena opcija za pretraživanje **Satelit**, televizor će tražiti digitalne satelitske emisije nakon obavljanja početnih podešavanja. Pre pretraživanja satelita treba obaviti nekoliko podešavanja. Prikazaće se meni u kome možete izabrati pokretanje instalacije **M7** ili **Fransat** operatera ili standardne instalacije.

Za pokretanje instalacije **M7** operatera podesite **Tip instalacije** kao **Operater** i **Satelitski operater** kao povezani **M7** operater. Zatim označite opciju **Željeno skeniranje**, podesite kao **Automatsko skeniranje kanala** i pritisnite **OK** za pokretanje automatske pretrage. Ove opcije se mogu unapred izabrati u zavisnosti od izbora **Jezika** i **Zemlje** koje ste napravili u prethodnim koracima procesa prve instalacije. U zavisnosti od tipa **M7** operatera, možda će se od vas zatražiti da izaberete **HD/SD** ili listu kanala specifičnu za zemlju. Izaberite jednu i pritisnite **OK** da biste nastavili.

Sačekajte dok se sken ne završi. Sada je lista instalirana.

Dok obavljate instalaciju **M7** operatera, ako želite da koristite parametre za instalaciju satelita koji se razlikuju od podrazumevanih podešavanja, izaberite opciju **Željeno skeniranje** kao **Ručno skeniranje kanala** i pritisnite dugme **OK** za nastavak. Zatim će se pojaviti meni **Tip antene**. Nakon izbora tipa antene i željenog satelita, u sledećim koracima pritisnite **OK** da biste u podmeniju promenili parametre instalacije satelita.

Da biste pokrenuli **Fransat** instalaciju, podesite **Tip instalacije** kao **Rukovalac** a zatim **Rukovalac satelita** podesite kao povezani **Fransat** rukovalac. Zatim pritisnite dugme **OK** da pokrenete **Fransat** instalaciju. Možete izabrati pokretanje automatske ili ručne instalacije.

Pritisnite **OK** za nastavak. **Fransat** instalacija će se obaviti i signali će se sačuvati (ako je dostupno).

Ako **Tip instalacije** podesite kao **Standardni**, možete nastaviti sa regularnom satelitskom instalacijom i gledati satelitske kanale.

**Fransat** instalaciju kasnije možete pokrenuti bilo kada iz menija **Podešavanja>Instalacija>Automatsko skeniranje kanala>Satelit**.

Kako bi se pretražili satelitski kanali koji nisu **M7** ili **Fransat** kanali treba da pokrenete standardnu instalaciju. Izaberite **Tip instalacije** kao **Standardni** i pritisnite dugme **OK** za nastavak. Zatim će se pojaviti meni **Tip antene**.

Postoje tri opcije izbora antene. Možete izabrati **Tip antene** kao **Direktan**, **Kablovska sa jednim satelitom** ili **DiSEqC skretnica** korišćenjem tastera za kretanje ulevo ili udesno. Nakon izbora tipa antene pritisnite **OK** da biste videli opcije za nastavak. Biće

dostupne opcije **Nastavite**, **Lista transpondera** i **Konfigurirate LNB**. Možete promeniti podešavanja transpondera i LNB-a pomoću odgovarajućih opcija menija.

- **Direktan:** Ukoliko imate jedan prijemnik i direktnu činiiju, izaberite ovaj tip antene. Pritisnite **OK** za nastavak. Izaberite dostupan satelit i pritisnite **OK** da skenirate usluge.

- **Kablovska sa jednim satelitom:** Ukoliko imate različite prijemnike i sistem Kablovska sa jednim satelitom, izaberite ovaj tip antene. Pritisnite **OK** za nastavak. Podesite postavke prateći instrukcije na sledećem ekranu. Pritisnite **OK** da skenirate usluge.

- **DiSEqC skretnica:** Ukoliko imate različite prijemnike i **DiSEqC skretnicu**, izaberite ovaj tip antene. Pritisnite **OK** za nastavak. Možete da podesite četiri opcije **DiSEqC** (ukoliko su dostupne) na sledećem ekranu. Pritisnite dugme **OK** da biste skenirali prvi satelit na listi.

**Analogno:** Ako je uključena opcija za pretraživanje **Analogno**, televizor će tražiti analogne emisije nakon obavljanja početnih podešavanja.

Prikazaće se ekran dijaloga koji traži aktiviranje roditeljske kontrole. Ako izaberete **Da**, prikazaće se opcije roditeljskog ograničenja **Konfigurirate** po želji i pritisnite **OK** kada završite. Izaberite **Ne** i pritisnite **OK** za nastavak, ako ne želite da aktivirate roditeljska ograničenja

Nakon obavljanja početnih podešavanja, televizor će započeti pretragu dostupnih emisija za izabrane tipove emisija.

Dok traje pretraživanje, trenutni rezultati skeniranja biće prikazani na dnu ekrana. Kada se memorišu sve stanice, prikazaće se meni **Kanali**. Listu kanala možete da uredite po želji pomoću opcija kartice **Uređivanje** ili pritisnite taster **Meni** da izađete i nastavite gledati televiziju.

U toku pretrage se može pojaviti poruka koja vas pita da li želite da sortirate kanale po LCN-u(\*). Izaberite **Da** i pritisnite **OK** za potvrdu.

(\* ) **LCN** je sistem **Logičkog broja kanala** koji organizuje dostupne emisije u skladu sa prepoznatljivim redosledom broja kanala (ako je dostupan).

**Napomene:**

*Za pretragu **M7** kanala nakon **Prve instalacije**, treba da ponovo obavite prvu instalaciju. Ili pritisnite dugme **Meni** i uđite u meni **Podešavanja>Instalacija>Automatsko skeniranje kanala>Satelit**. Zatim pratite iste već pomenute korake u izboru satelita.*

*Ne isključivati TV tokom **Prve instalacije**. Neke opcije su možda nedostupne u zavisnosti od izabrane zemlje.*

### Korišćenje funkcije tabele satelitskih kanala

Možete izvršavati ove operacije koristeći meni **Podešavanja>Instalacija>Satelitske postavke>Tabela**

**satelitskih kanala.** Postoje dve opcije u vezi ove funkcije.

Možete preuzeti ili otpremiti podatke iz tabele satelitskih kanala. Radi obavljanja ovih funkcija, USB uređaj mora biti povezan sa televizorom.

Možete učitati trenutne usluge i povezane satelite i transpondere u TV uz pomoć USB uređaja.

Osim toga možete preuzeti jednu od datoteka sa tabelom satelitskih kanala sačuvanih na USB uređaju, na TV-u.

Kad izaberete jednu od tih satcodx datoteka, sve usluge i povezani sateliti i transponderi u izabranoj datoteci biće uskladišteni na televizoru. Ako su instalirane zemaljske, kablovske i/ili analogne usluge, one će biti zadržane i samo će satelitske usluge biti uklonjene.

Zatim proverite postavke za antenu i promenite ih ako treba. Možda će se pojaviti poruka za grešku „**Nema signala**“ ako postavke za antenu nisu konfigurisane pravilno.

## E uputstvo

Uputstva za funkcije vašeg televizora možete naći u E-uputstvu.

Za pristup E-uputstvu, uđite u meni **Podešavanja**, izaberite **Uputstva** i pritisnite **OK**. Za brži pristup pritisnite taster **Meni**, a zatim taster **Info**.

Pomoću tastera za navigaciju izaberite željenu kategoriju. Svaka kategorija sadrži različite teme. Izaberite temu i pritisnite **OK** da pročitate uputstva.

Za zatvaranje E-uputstva, pritisnite dugme **Izlaz** ili **Meni**.

**Napomena:** U zavisnosti od modela, vaš televizor možda ne podržava ovu funkciju. Sadržaj u E-uputstva može varirati u zavisnosti od modela.

## Povezivanje

### Kablovska veza

#### Za povezivanje na kablovsku mrežu

- Morate imati modem ili ruter povezan sa aktivnom konekcijom.
- Povežite televizor sa modemom/ruterom preko Ethernet kabla. Na poleđini televizora (nazad) postoji LAN ulaz.

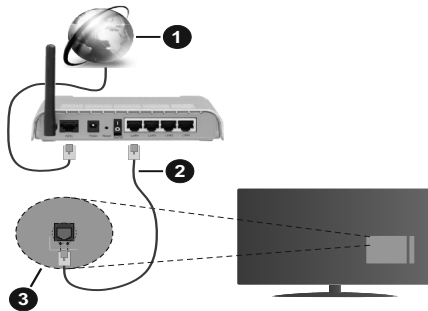

1. Širokopolasna ISP veza
2. LAN (Ethernet) kabl
3. LAN ulaz na poleđini televizora

**Za konfigurisanje bežičnih postavki, pogledajte odjeljak „Mreža“ u meniju Podešavanja.**

- Možda ćete moći da povežete televizor u LAN mrežu, ali to zavisi od konfiguracije vaše mreže. U tom slučaju koristite Ethernet kabl da biste priključili televizor direktno na zidnu utičnicu mreže.

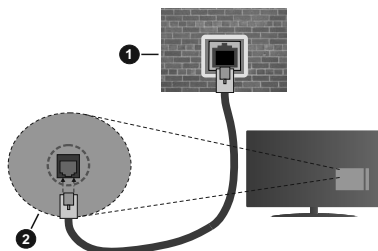

1. Mrežna zidna utičnica
2. LAN ulaz na poleđini televizora

#### Konfigurisanje podešavanja kablovskog uređaja

#### Tip mreže

Tip mreže možete izabrati kao **Kablovski uređaj**, **Bežični uređaj** ili **Onemogućen** u zavisnosti od aktivne konekcije na televizoru. Izaberite **Kablovski uređaj** ako želite povezivanje preko Ethernet kabla.

#### Testiranje brzine interneta

Označite stavku **Testiranje brzine interneta** i pritisnite dugme **OK**. Televizor će proveriti širinu opsega internet konekcije i prikazati rezultat kada završi.

#### Napredna podešavanja

Označite stavku **Napredna podešavanja** i pritisnite dugme **OK**. Na sledećem ekranu možete da promenite IP i DNS postavke televizora. Označite željenu

postavku i pritisnite dugme za kretanje ulevo ili udesno da biste promenili postavku sa **Automatski** na **Ručno**. Sada možete da unesete vrednosti za **Ručni IP** i/ili **Ručni DNS**. Izaberite povezanu stavku iz padajućeg menija i unesite nove vrednosti koristeći numeričke tastere na daljinskom upravljaču. Označite **Sačuvaj** i pritisnite dugme **OK** da biste sačuvali postavke kada završite.

## Bežična konekcija (po izboru)

### Povezivanje na bežičnu mrežu

Televizor se ne može povezati sa mrežama sa skrivenim SSID-om. Da biste SSID vašeg modema učinili vidljivim, treba da promenite SSID postavke preko softvera modema.

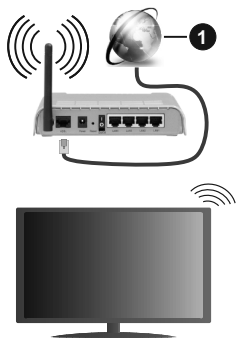

#### 1. Širokopoljasna ISP veza

### Konfigurisanje podešavanja bežičnih uređaja

Otvorite meni **Mreža** i izaberite **Tip mreže** kao **Bežični uređaj** da biste započeli postupak povezivanja.

Označite opciju **Skeniranje bežične mreže** i pritisnite **OK** da biste započeli pretraživanje dostupnih bežičnih mreža. Sve pronađene mreže će biti izlistane. Označite omiljenu mrežu sa liste i pritisnite **OK** za povezivanje.

**Napomena:** *Ukoliko modem podržava N režim, treba da podesite postavke N režima.*

Ako je izabrana mreža zaštićena lozinkom, unesite pravilnu lozinku koristeći virtuelnu tastaturu. Ovu tastaturu možete koristiti preko navigacionih tastera i dugmeta **OK** na daljinskom upravljaču.

Sačekajte dok se ne pojavi IP adresa na ekranu.

Ovo znači da je uspostavljena veza. Za prekidanje veze sa bežičnom mrežom, označite **Tip mreže** i pritisnite dugme za kretanje ulevo ili udesno da biste ga podesili kao Onemogućen.

Ako vaš ruter ima WPS, možete direktno da se povežete sa modemom/ruterom bez prethodnog unošenja lozinke ili dodavanja mreže. Označite opciju „Pritisnite WPS na vašem wifi ruteru“ i pritisnite dugme **OK**. Idite do modema/rutera i pritisnite WPS

dugme na tom uređaju da biste uspostavili vezu. Na televizoru ćete vidjeti potvrdu povezivanja kada uređaji budu upareni. Izaberite **OK** za nastavak. Nisu potrebne dodatne konfiguracije.

Označite **Testiranje brzine interneta** i pritisnite dugme **OK** da biste proverili brzinu svoje internet konekcije. Označite stavku **Napredna podešavanja** i pritisnite dugme **OK** da biste otvorili meni sa naprednim podešavanjima. Koristite navigacione i numeričke tastere da podesite vrednost. Označite **Sačuvaj** i pritisnite dugme **OK** da biste sačuvali postavke kada završite.

### Ostale informacije

Status veze biće prikazan kao **Povezan** ili **Nije povezan** zajedno sa trenutnom IP adresom, ako je veza uspostavljena.

### Povezivanje na mobilni telefon preko WLAN-a

- Ako vaš mobilni uređaj ima WLAN funkcionalnost, možete ga povezati sa televizorom preko rutera da biste pristupili sadržaju na tom uređaju. Da biste to uradili, Vaš mobilni telefon mora da ima odgovarajući softver za deljenje.

Povežite televizor sa svojim ruterom prateći korake koji su navedeni u ranijim odeljcima.

Nakon toga povežite mobilni telefon sa ruterom i aktivirajte softver za deljenje na mobilnom telefonu. Zatim izaberite datoteke koje biste delili sa TV uređajem.

Ako je veza pravilno postavljena, sada treba da pristupite deljenim datotekama koje su instalirane na vašem mobilnom telefonu preko funkcije AVS (deljenje audio i video sadržaja) na televizoru.

Označite opciju **AVS** u meniju **Izvori** i pritisnite **OK**, prikazaće se dostupni uređaji na serveru medija u mreži. Izaberite svoj mobilni uređaj i pritisnite dugme **OK** za nastavak.

- Ako je dostupno, možete preuzeti virtuelni daljinski upravljač sa servera vašeg mobilnog operatera.

**Napomena:** *Neki mobilni telefoni možda neće podržavati ovu opciju.*

## Buđenje UKLJUČENO (po izboru)

Buđenje preko bežičnog LAN-a (WoWLAN) je standardna opcija koja omogućuje uređaju da se uključi ili probudi preko mrežne poruke. Ova poruka se šalje uređaju putem programa koji se izvršava na daljinskom uređaju povezanom na istu lokalnu mrežu, kao što je pametni telefon.

Vaš televizor je kompatibilan sa WoWLAN-om. Ova funkcija može biti onemogućena tokom procesa prve instalacije. Da bi omogućili ovu funkciju, postavite opciju **Buđenja** u meniju **Mreža** na **Uključeno**. Neophodno je da oba uređaja, uređaj sa koga će se mrežna poruka poslati televizoru i televizor, budu



povezani u istu mrežu. Funkcija buđenja se podržava samo za Android OS uređaje i može da se koristi samo preko YouTube i Netflix aplikacija.

Da bi se koristila ta funkcija, TV i daljinski uređaj treba da budu povezani najmanje jednom dok je TV uključen. Ako je TV isključen, vezu treba ponovo uspostaviti sledeći put kad se uključi. U suprotnom ta funkcija neće biti dostupna. To se ne odnosi na prebacivanje TV-a u režim pripravnosti.

Ako želite da vaš televizor troši manje električne energije u režimu pripravnosti, možete onemogućiti ovu funkciju podešavanjem opcije **Buđenje** kao **Isključeno**.

#### Bežični displej (po izboru)

Bežični prikaz je standard striming video i audio sadržaja. Ova funkcija vam omogućuje da televizor koristite kao uređaj za bežični prikaz.

### Upotreba sa mobilnim uređajima

Ima različite standarde koji omogućavaju deljenje ekrana između vašeg mobilnog uređaja i televizora, uključujući grafički, video i audio sadržaj.

Ako vaš TV nema ugrađeni WLAN, prvo umetnite bežični USB dongl.

Zatim pritisnite taster **Izvor** na daljinskom upravljaču i brebacite na **Bežičnog prikaza**.

Pojavljuje se ekran koji kaže da je televizor spreman za povezivanje.

Otvorite aplikaciju za deljenje na vašem mobilnom uređaju. Ove aplikacije imaju druga imena za svaki brend, pogledajte priručnik vašeg uređaja oko više informacija.

Skenirati za uređaje. Nakon izbora vašeg televizora i povezivanja, ekran vašeg uređaja će se prikazati na televizoru.

**Napomena:** Ova funkcija može da se koristi samo ako uređaj to podržava. Ako budete imali problema sa vezom, proverite da li verzija operativnog sistema koju koristite podržava ovu funkciju. Mogu se javiti problemi nekompatibilnosti sa verzijama operativnog sistema koje su objavljene nakon proizvodnje ovog televizora. Skeniranje i povezivanje su različiti u skladu sa programom koji koristite.

#### Povezivanje Bluetooth uređaja (po izboru)

Vaš TV podržava Bluetooth tehnologiju bežičnog povezivanja kratkog dometa. Pre korišćenja Bluetooth uređaja sa ovim TV aparatom, potrebno je uparivanje. Da biste uparili uređaj sa TV aparatom, morate uraditi sledeće:

- Uređaj podesite na režim uparivanja
- Na TV aparatu pokrenite otkrivanje uređaja

**Napomena:** Pogledajte uputstvo za upotrebu Bluetooth uređaja da biste naučili kako da uređaj podesite u režim uparivanja.

Za audio uređaje treba da koristite opciju **Bluetooth** u meniju **Postavke>Zvuk**, a za daljinske upravljače opciju **Pametnan daljinski upravljač** u meniju **Postavke>Sistem>Više**. Izaberite opciju menija i pritisnite dugme **OK** da biste otvorili povezani meni. Pomoću ovog menija možete otkriti i povezati uređaje koji koriste istu Bluetooth bežičnu tehnologiju i početi da ih koristite. Sledite instrukcije na ekranu.

#### Korišćenje mrežne usluge deljenja audio-video

Funkcija deljenja audio-video sadržaja koristi standard koji olakšava proces prikazivanja digitalnih medija i čini ga prijatnijim za korišćenje u kućnoj mreži.

Ovaj standard omogućava da gledate i reprodukujete fotografije, muziku i video zapise koji su uskladišteni na serveru medija koji je povezan sa vašom kućnom mrežom.

### 1. Instalacija softvera servera

Funkcija Audio-video deljenje ne može da se koristi ako program servera nije instaliran na vaš računar ili potrebni softver servera medija nije instaliran na prateći uređaj. Pripremite PC odgovarajućim programom servera.

### 2. Povezivanje na kablovsku ili bežičnu mrežu

Pogledajte poglavlja **Kablovska/bežična veza** za detaljne informacije o konfigurisanju.

### 3. Omogućite deljenje audio i video sadržaja

Uđite u meni **Podešavanja>Sistem>Više i omogućite AVS** opciju.

### 4. Reprodukujete deljene datoteke preko pregledača medija

Označite **AVS** opciju u meniju **Izvori** pomoću tastera sa strelicom i pritisnite **OK**. Dostupni uređaji na serveru medija će biti navedeni. Izaberite jedan i pritisnite **OK** da biste nastavili. Prikazaće se pregledač medija.

#### Informacija funkcionalnosti DVB

Ovaj je DVB prijemnik jedino pogodan za korišćenje u zemlji za koju je bio namenjen da se upotrebuje.

Mada je ovaj prijemnik u skladu sa najnovijim DVB specifikacijama u vremenu proizvodnje, ne možemo da garantujemo kompatibilnost sa budućim DVB transmisionima radi promene koje mogu biti unete u emitovane signale i tehnologije.

Neke funkcije digitalne televizije nisu dostupne u nekim zemljama.

Mi neprekidno težimo ka poboljšanju naših proizvoda; stoga, specifikacije se mogu promeniti bez prethodne najave.

Za savete o tome gde možete kupiti dodatnu opremu, kontaktirajte prodavnicu u kojoj ste kupili svoju opremu.

## Spoštovani kupec

Aparat je skladen z veljavnimi evropskimi direktivami in standardi, ki se nanašajo na elektromagnetno združljivost električno varnost.

Evropski predstavnik proizvajalca je:

Vestel Germany GmbH

Parkring 6

85748 Garching b.München

Nemčija

### Vsebina

Spoštovani kupec .....	1
Varnostni napotki .....	2
Oznake na izdelku .....	2
Priložena dodatna oprema .....	3
Navodila za stensko montažo (v odvisnosti od modela).....	4
Nadzorno stikalo televizorja in delovanje .....	5
Vstavljanje baterij v daljinski upravljalnik.....	5
Priključitev na električno omrežje .....	5
Antenski priključek.....	5
Licenčno obvestilo .....	6
Informacije glede ravnanja z odpadnimi napravami	7
Daljinski upravljalnik .....	8
Vklop/lzklop .....	9
Prva namestitvev.....	9
Uporaba možnosti Tabela satelitskih kanalov.....	10
E-priročnik .....	11
Povezovanje .....	11
Povezovanje z ožičenim omrežjem .....	11
Brezžična povezljivost (možnost) .....	11
Wake ON (možnost).....	12
BREZŽIČNI ZASLON (možnost) .....	13
Povezovanje naprav Bluetooth (možnost).....	13
Uporaba omrežne storitve skupne rabe avdio in video vsebin.....	13
Informacija o delovanju DVB .....	13

## Varnostni napotki



V izjemnem vremenu (nevihta, strele) in dolgih časih neaktivnosti (ko greste na počitnice), izključite TV iz vtičnice.

Vtikač se uporablja za izklop televizorja, zato mora biti lahko dostopen. Če ne izvlečete vtiča televizorja iz vtičnice, bo še vedno porabljal električno energijo, tudi če je v načinu pripravljenosti ali izključen.

**Opomba:** Sledite navodilom na zaslonu za upravljanje s tem povezanih funkcij.

### POMEMBNO - pred namestitvijo ali uporabo v celoti preberite navodila

**⚠ OPOZORILO:** To napravo smejo uporabljati osebe (vključno z otroki), ki so sposobne in primerno izkušene za uporabo take naprave brez nadzora, razen če so pod nadzorom ali če jih oseba, odgovorna za njihovo varnost, pouči o varni uporabi naprave.



- TV sprejemnik uporabljajte na nadmorski višini pod 2000 metrov, v suhem ozračju in v področjih z zmerno ali tropsko klimo.
- TV sprejemnik je namenjen uporabi v gospodinjstvu in podobnih okoljih za splošno rabo, lahko pa se uporablja tudi v javnih prostorih.
- Da omogočite dobro prezračevanje, naj bo okrog TV sprejemnika vsaj 5 cm prostega prostora.
- Prezračevanje ne sme biti ovirano zaradi prekrivanja ali zastiranja prezračevalnih odprtin s predmeti, kot so časopisi, prti, zavese ipd.
- Vtikač napajalnega kabla naj bo lahko dostopen. Na napajalni električni kabel ne postavljajte TV sprejemnika ali kosov pohištva. Poškodovan napajalni kabel / vtičač lahko povzroči požar oziroma električni udar. Z napajalnim kablom ravnajte tako, da ga držite za vtičač, ne izključujte televizorja tako, da vlečete za napajalni kabel. Nikoli se ne dotikajte napajalnega kabla / vtičača z mokrimi rokami, kajti lahko pride do kratkega stika ali električnega udara. Kabla nikoli ne vozajte in nikoli ga ne zvežite skupaj z drugimi kablji. Če je poškodovan, ga je potrebno zamenjati. To lahko stori le usposobljena oseba.
- TV sprejemnik naj ne bo izpostavljen kapljanju ali pršenju tekočin ter nanj ali nadenj ne postavljajte posod, napolnjenih s tekočinami, kot so na primer vaze, skodelice itd. (npr. na police nad televizorjem).

- TV sprejemnika ne izpostavljajte neposredni sončni svetlobi in nanj ali v njegovo bližino ne postavljajte gorečih predmetov, kot so na primer sveče.
- Poleg televizorja ne postavljajte virov toplote, kot so na primer električni grelniki, radiatorji in podobno.
- TV sprejemnika ne postavljajte na tla ali na nagnjene površine.
- Plastične vrečke hranite izven dosega otrok, dojenčkov in domačih živali, da preprečite nevarnost zadušitve.
- Skrbno pridrte stojalo na TV sprejemnik. Če so stojalu priloženi vijaki, jih trdno privijte, da se TV sprejemnik ne bo mogel nagibati. Pazite, da vijakov ne privijete premočno in da gumijaste nožice pravilno namestite.
- Izrabljenih baterij ne mečite v ogenj in jih ne odstranjujte skupaj z vnetljivimi snovmi.

**OPOZORILO** – Baterij ne izpostavljajte virom toplote, kot so sončna svetloba, ogenj in podobno.

**OPOZORILO** – Preglasen zvok iz slušalk lahko povzroči izgubo sluha.

**PREDVSEM PA – NIKOLI ne dovolite nikomur, še posebej ne otrokom, potiskanja ali udarjanja po zaslonu ter vtičanja česar koli v luknje, reže ali druge odprte na napravi.**

 Pozor	Nevarnost hude poškodbe ali celo smrti
 Nevarnost električnega udara	Nevarnost zaradi nevarne napetosti
 Vzdrževanje	Pomembna komponenta vzdrževanja

### Oznake na izdelku

Na izdelku se uporabljajo naslednji simboli kot označbe za omejitev, opozorila in varnostne napotke. Vsaka razlaga naj se upošteva le tam, kjer izdelek nosi oznako. Te oznake si zapomnite iz varnostnih razlogov.



**Oprema razreda II:** Ta naprava je zasnovana tako, da ne potrebuje varnostne povezave z električno ozemljitvijo.



**Nevaren priključek pod napetostjo:** Označen(-i) priključek (priključki) je/so pod normalnimi pogoji delovanja pod napetostjo in nevaren (nevarni).



**Pozor, glejte navodila za delovanje:** Označeno (-a) področje (-a) vsebuje(-jo) izmenljive gumbaste baterije.



**Laserska naprava 1. razreda:** Ta izdelek vsebuje laserski vir 1. razreda, ki je v razumno predvidljivih pogojih delovanja

nenevaren.

## OPOZORILO

Ne zaužijte baterije, nevarnost kemičnih opeklin!  
Ta izdelek ali z njim dobavljen pribor morda vsebuje gumbasto baterijo. Če gumbasto baterijo zaužijete, lahko v samo 2 urah povzroči hude notranje opekline in lahko vodi v smrt.

Novo in rabljene baterije hranite varno pred dosegom otrok.

Če se prostorček za baterije ne zapre pravilno, izdelek prenehajte uporabljati in ga hranite izven dosega otrok.

Če menite, da je oseba baterije morda zaužila ali si jih namestila znotraj katerega koli dela telesa, nemudoma poiščite zdravniško pomoč.

-----

Televizorja nikoli ne postavljajte na nestabilno mesto ali poševno podlago. Televizor lahko pade in povzroči resne telesne poškodbe ali celo smrt. Mnogim poškodbam, zlasti otrok, se je mogoče izogniti z upoštevanjem preprostih ukrepov kot so:

- uporaba omaric ali stojal, ki jih priporoča proizvajalec televizorja;
- uporaba pohištva, ki televizor varno podpira;
- zagotovitev, da televizor ne stoji previsno čez rob pohištva;
- da televizorja ne postavljate na visoko pohištvo (npr. kredence ali knjižne police), ne da bi pohištvo in televizor pritrtili na primerno podlago.
- Televizorja ne postavljajte na krpe ali druge materiale med televizorjem in površino pohištva.
- Poučite otroke, da je plezanje na pohištvo, kadar želijo doseči televizor ali njegove tipke, nevarno. Če opazite, da je bil televizor potisnjen in premaknjen, za novo postavitve sledite istim nasvetom.

-----

Naprava, ki je ozemljena preko vtičnice ali prek kake druge naprave, ki je ozemljena in hkrati priključena na ponudnika prek koaksialnega kabla, lahko v nekaterih primerih predstavlja požarno nevarnost. Priključitev na televizijski distribucijski sistem je zato treba zagotoviti z napravo, ki zagotavlja električno izolacijo pod določenim frekvenčnim območjem (galvanski izolator)

## OPOZORILO ZA STENSKO MONTAŽO

- Pred montažo televizorja na steno obvezno preberite navodila.
- Set za montažo na steno je izbirna oprema. Če ni priložen televizorju, ga lahko kupite pri lokalnem prodajalcu.
- TV sprejemnika ne montirajte na strop ali na poševne stene.
- Uporabite predpisane vijake in druge elemente za montažo na steno.
- Vijake za pritrditev na steno trdno zategnite, da TV sprejemnik ne bo padel s stene. Vijakov ne zategujte premočno.

## OPOZORILO

Za preprečevanje požara, nikoli ne postavljajte sveč ali odprtega ognja na ali v bližino TV-sprejemnika.



### Priložena dodatna oprema

- Daljinski upravljalnik
- Baterije: 2 X AAA
- Navodila za uporabo

### Montaža televizorja na steno

TV lahko namestite na steno z uporabo kompleta za pritrnitev **MX X\*X** mm (\*), ki se dobavi posebej. Odstranite osnovno stojalo, kot je prikazano na sliki. Televizor namestite v skladu z navodili, ki so priložena kompletu. Pazite na električne kable, napeljave plina in vode, ki so v steni. V primeru dvoma se obrnite na strokovnjaka. Globina vijačenja vijaka v televizor ne sme preseči **X** mm (\*). Za informacije, kje kupiti komplet VESA, se obrnite na trgovino, kjer ste izdelek kupili.

(\* Za natančne dimenzije VESA in specifikacije vijakov glejte ustrezno dodatno stran.

### Odstranjevanje osnovnega stojala

- Če želite odstraniti osnovno stojalo, zaščitite zaslon in položite TV ravno s prednjim delom na stabilno mizo tako, da gleda osnovno stojalo čez rob. Odstranite pritrtilne vijake stojala, ki drži televizor.

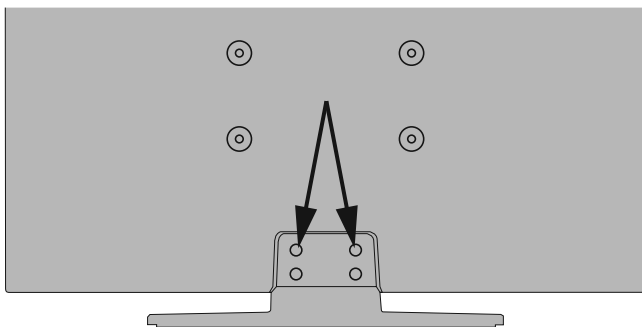

**-Or-**



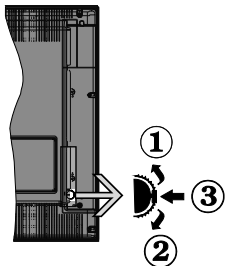

1. Smer gor
2. Smer dol
3. Glasnost / Info / Izbira s seznama virov in stikalo za stanje mirovanja/vklop

Nadzorna tipka omogoča nastavitve glasnosti / programov / virov in funkcijo vklopa in prehoda v mirovanje.

**Če želite spremeniti glasnost:** Povečajte glasnost s pritiskom na gumb gor. Zmanjšajte glasnost s pritiskom na gumb dol.

**Če želite spremeniti kanal:** Pritisnite na sredino gumba, na zaslonu se bo pokazala informacijski pasica. Pomikajte se med shranjenimi kanali s pritiskom na gumb gor ali dol.

**Če želite spremeniti vir:** Dvakrat pritisnite sredinsko tipko (skupaj za eno sekundo) in na zaslonu se bo pojavil seznam virov. Pomikajte se med kanali, ki so na voljo, s pritiskom na gumb gor ali dol.

**Izklop TV sprejemnika:** Pritisnite sredino gumba in ga pridržite za nekaj sekund, televizor se bo preklopil in način pripravljenosti.

**Za vklop TV sprejemnika:** Pritisnite sredino gumba in televizor se bo vklopil.

### Opombe:

Če televizor izklopite, se krog prične znova z nastavitvijo glasnosti.

S tipko za upravljanje ni mogoče prikazati glavnega zaslonskega menija OSD.

## Upravljanje z daljinskim upravljalnikom

Za prikaz glavnega menija pritisnite tipko **Meni** na daljinskem upravljalniku. Za premikanje in nastavljanje uporabite smerne tipke in tipko **OK**. Pritisnite tipko **Vračanje/Nazaj** ali **Meni** za izhod iz zaslonskega menija.

## Izbira vhoda

Ko ste povezali zunanje sisteme na svoj TV, lahko preklopite na druge vire. Za izbiro različnih virov večkrat zaporedoma pritisnite tipko **Vir** na daljinskem upravljalniku.

## Menjavanje kanalov in spreminjanje glasnosti

S tipkama **Glasnost +/-** in **Program +/-** na daljinskem upravljalniku lahko spremenite kanal in nastavite glasnost.

### Vstavljanje baterij v daljinski upravljalnik

Odstranite zadnji pokrovček, da odprete predal za baterije. Namestite dve **AAA** bateriji. Prepričajte se, da oznaki (+) in (-) ustrezata označbam (pazite na pravilno polarnost). Ne mešajte starih in novih baterij. Baterijo nadomestite samo z enako oziroma z enakovredno. Znova zaprite pokrovček.

Ko so baterije skoraj prazne in jih je treba zamenjati, se na zaslonu prikaže sporočilo. Izpraznjene baterije zmanjšajo učinkovitost delovanja daljinskega upravljalnika.

Baterij ne izpostavljajte virom toplote, kot je sonce, ogenj in podobno.

### Priključitev na električno omrežje

**POMEMBNO:** TV sprejemnik je narejen za delovanje pri napetosti **220-240 V AC, 50 Hz** iz omrežne vtičnice. Po razpakiranju pustite, da TV sprejemnik doseže temperaturo okolice, preden ga priključite na električno omrežje. Priključite električni kabel v omrežno vtičnico.

### Antenski priključek

Priključite anteno ali vtič kableske TV na **ANTENSKI VHOD (ANT-TV)** ali satelitski vtič na **SATELITSKI VHOD (ANT SAT)** na hrbtni strani televizorja.

### Hrbtna stran televizorja

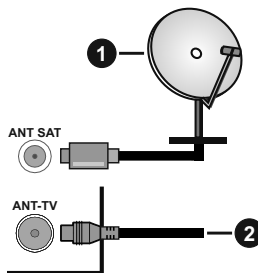

1. Satelit
2. Antenski ali kableski



Če želite na TV sprejemnik priključiti napravo, preverite, ali sta TV sprejemnik in naprava pred priključitvijo izključena. Ko je povezava vzpostavljena, lahko enote vključite in jih uporabljate.

## Licenčno obvestilo

Pojma HDMI in HDMI High-Definition Multimedia Interface ter logotip HDMI so blagovne znamke ali zaščitene blagovne znamke podjetja HDMI Licensing Administrator LLC v Združenih državah in drugih državah..



Dolby, Dolby Vision, Dolby Audio, in simbol dvojnega D-ja so blagovne znamke podjetja Dolby Laboratories. Izdelano po licenci podjetja Dolby Laboratories. Zaupna neobjavljena dela. Copyright © 2013-2015 Dolby Laboratories. Vse pravice pridržane.



YouTube in logotip YouTube sta blagovni znamki podjetja Google Inc.

Za patente DTS obiščite <http://patents.dts.com>. Izdelano v skladu z licenco DTS Licensing Limited. DTS, simbol ter DTS in simbol skupaj so registrirane blagovne znamke, DTS TruSurround je blagovna znamka DTS, Inc.® DTS, Inc. Vse pravice pridržane.



Za patente DTS obiščite <http://patents.dts.com>. Izdelano v skladu z licenco DTS Licensing Limited. DTS, DTS-HD, simbol, & DTS ali DTS-HD in simbol skupaj so registrirane blagovne znamke podjetja DTS, Inc.© DTS, Inc. Vse pravice pridržane.



Besedna znamka *Bluetooth*® in logotipi so registrirane blagovne znamke združenja Bluetooth SIG, Inc. in kakršna koli uporaba teh znamk s strani družbe Vestel Elektronik Sanayi ve Ticaret A.S. je pod licenco. Ostale blagovne znamke in trgovska imena so v lasti njihovih lastnikov.

Ta izdelek vsebuje tehnologijo, za katero veljajo določene pravice intelektualne lastnine podjetja Microsoft. Uporaba ali distribucija te tehnologije izven tega izdelka je brez ustrezne licence (licenc), prejete od Microsofta, prepovedana.

Lastniki vsebine uporabljajo tehnologijo Microsoft PlayReady™ za dostop do vsebin za zaščito svoje intelektualne lastnine vključno z vsebino, za katero velja varovanje avtorskih pravic. Ta naprava uporablja tehnologijo PlayReady za dostop do vsebin,

zaščitene s tehnologijo PlayReady in/ali WMDRM. Če naprava ne uveljavlja pravilno varovanja uporabe vsebin, lahko lastniki vsebin pozovejo Microsoft, da umakne sposobnost naprave za sprejemanje vsebin PlayReady. Umik ne zadeva nezaščitene vsebin ali vsebin, zaščitene z drugimi tehnologijami dostopa do vsebin. Lastniki vsebin lahko zahtevajo, da posodobite PlayReady za dostop do njihovih vsebin. Če posodobitev zavrnete, morda ne boste mogli dostopati do vsebin, ki zahtevajo to posodobitev.

Logotip »CI Plus« je blagovna znamka podjetja CI Plus LLP.

Ta izdelek je zaščiten z določenimi pravicami intelektualne lastnine podjetja Microsoft. Uporaba ali distribucija takšne tehnologije zunaj tega izdelka je prepovedana brez licence podjetja Microsoft ali pooblaščenega podružnice podjetja Microsoft.

Ta izdelek proizvaja, ga prodaja in zanj jamči izključno VESTEL Ticaret A.Ş., "JVC" je blagovna znamka podjetja JVC KENWOOD Corporation, ki jih takšna podjetja pod licenco uporabljajo.

# JVC

### [Evropska unija]

Znaki pomenijo, da je električna in elektronska oprema ter baterija, opremljena s tem znakom, na koncu svoje življenjske dobe ne spada med gospodinjne odpadke. Namesto tega je treba izdelke oddati na ustreznih oddajnih mestih za recikliranje električne in elektronske opreme ter baterij, kjer se pravilno predelajo, ponovno uporabijo in reciklirajo v skladu z nacionalno zakonodajo ter direktivama 2012/19/EU in 2013/56/EU.

Ko poskrbite, da bo ta proizvod primerno odvržen, s tem ohranjate naravne vire in pomagate preprečiti negativne posledice za okolje in zdravje ljudi, ki jih lahko povzroči neustrezno ravnanje z izdelki.

Za več informacij o zbirnih mestih in recikliranju izdelkov se obrnite na lokalne oblasti, vaše podjetje za odvoz smeti ali na trgovino, kjer ste kupili izdelek.

Nepravilno odlaganje teh odpadkov se lahko kaznuje v skladu z nacionalno zakonodajo.

### [Poslovni uporabniki]

Če želite odlagati ta izdelek med odpadke, se obrnite na svojega dobavitelja in preverite pogoje kupne pogodbe.

### [Za druge države izven Evropske unije]

Znaki veljajo samo v Evropski uniji.

Obrnite na lokalne organe, da vas podučijo o odlaganju in recikliranju.

Izdelek in embalažo morate za recikliranje odnesti na svoje lokalno zbirno mesto.

Nekatera zbirna mesta brezplačno sprejemajo te izdelke.

**Opomba:** Znak Pb na baterijah pomeni, da baterija vsebuje svinec.

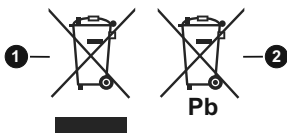

1. Izdelki
2. Baterije



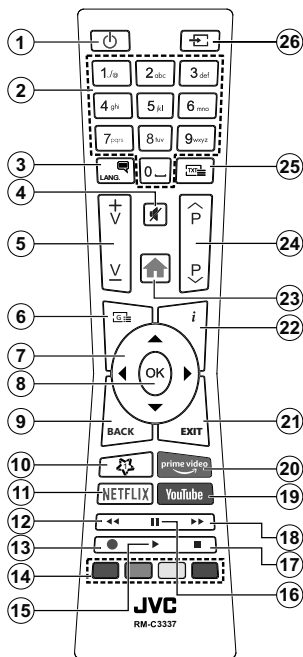

## (\*) MOJA TIPKA 1:

Ta tipka ima lahko v odvisnosti od modela prednastavljeno funkcijo. Posebno funkcijo te tipke lahko nastavite s pritiskom nanjo za približno pet sekund, ko se nahajate na zelenem viru ali kanalu. Na zaslonu se bo prikazalo obvestilo za potrditev. Sedaj je MOJA TIPKA 1 povezana z izbrano funkcijo.

Upošteвайте, da če izvajate prvo namestitvev, se bo MOJA TIPKA 1 ponastavila na privzeto funkcijo.

## Storitve teleteksta

Pritisnite tipko **Text** za vnos. Za aktiviranje mešanega načina znova pritisnite tipko, kar vam omogoča sočasno gledanje strani teleteksta in televizijske oddaje. Za izhod tipko znova pritisnite. Ko so strani teleteksta barvno kodirane, lahko do njih hitro dostopate z barvnimi tipkami. Sledite navodilom, prikazanim na zaslonu.

## Digitalni teletekst

Za ogled informacij digitalnega teleteksta pritisnite tipko **Text**. Upravljate ga lahko z barvnimi tipkami, smernimi tipkami in tipko **OK**. Način upravljanja se lahko razlikuje in je odvisen od vsebine digitalnega teleteksta. Sledite navodilom, prikazanim v oknu digitalnega teleteksta. Če se želite vrniti v način TV, pritisnite tipko **Text**.

- 1. Stanje Pripravljenosti:** Za vklop / izklop TV sprejemnika
- 2. Številčne tipke:** Za izbiro kanalov, vnos številka ali črk v besedilna polja na zaslonu.
- 3. Jezik:** Prekloplja med zvočnimi načini (analogna TV), prikaže in spremeni jezik zvoka/podnapisov in vklopi ali izklopi podnapise (digitalna TV, kjer je na voljo)
- 4. Nemo:** Popolnoma izklopi zvok TV sprejemnika
- 5. Glasnost +/-**
- 6. Vodnik:** Prikaže elektronski programski vodnik
- 7. Smerne tipke:** Pomagajo pri navigiranju po menjih, vsebini itd. in pri prikazu podstrani v načinu TXT, ko pritisnete desno ali levo tipko
- 8. OK:** Potrdi izbiro uporabnika, zadrži stran (v načinu TXT), pregleda meni **Kanali** (način DTV)
- 9. Nazaj / Vračanje:** Za vrnitev na prejšnji zaslon, na prejšnji meni ali za odpiranje strani kazala (v načinu TXT) Hitra menjava med prejšnjim in trenutnim kanalom ali virom
- 10. Moja tipka 1 (\*)**
- 11. Netflix:** Zažene aplikacijo Netflix.
- 12. Predvajanje nazaj:** Hitro premika kadre nazaj v medijih, kot so na primer filmi
- 13. Snemanje:** Snemanje programov\*\*
- 14. Barvne tipke:** Za funkcije barvnih tipk si oglejte navodila na zaslonu
- 15. Predvajaj:** Začne predvajati izbrani medij
- 16. Premor:** Preklopi predvajani medij v premor, začne snemanje z zamikom\*\*
- 17. Ustavi:** Ustavi predvajani medij
- 18. Hitro predvajanje naprej:** Hitro premika kadre naprej v medijih, kot so na primer filmi
- 19. YouTube:** Zažene aplikacijo YouTube
- 20. Prime Video:** Zažene aplikacijo Amazon Prime Video
- 21. Izhod:** Zapre in izstopi iz prikazanih menijev oz. se vrne na prejšnji zaslon
- 22. Informacije:** Prikaže podatke o vsebini na zaslonu, prikaže skrite podatke (razkrjiv - v načinu TXT)
- 23. Meni:** Prikaz TV menija
- 24. Program +/-**
- 25. Tekst:** Prikaže teletekst (kjer je na voljo). Ob ponovnem pritisku se teletekst prepíše čez običajno sliko oddajnika (mešano)
- 26. Vir:** Prikaže vse oddajnike in vire vsebin, ki so na voljo

## Opomba pod črto:

Rdeča, zelena, modra in rumena tipka imajo več funkcij; upoštevajte prikaze in navodila za posamezne razdelke na zaslonu.

(\*\*) Če vaš televizor podpira to funkcijo

**Vključevanje televizorja**

Povežite kabel napajanja z virom moči, kot so stenske vtičnice (220-240V AC, 50 Hz).

Ko je TV sprejemnik v stanju pripravljenosti, ga lahko vklopite na več načinov:

- Pritisnite tipko **stanja pripravljenosti**, **Program +/-** ali številsko tipko na daljinskem upravljalniku.
- Potisnite sredino stranskega funkcijskega stikala na televizorju notri.

**Izklop televizorja**

Pritisnite tipko za **Stanje pripravljenosti** na daljinskem upravljalniku ali pritisnite in za nekaj sekund držite sredino stranskega funkcijskega stikala na TV sprejemniku, da se televizor preklopi v stanje pripravljenosti.

**Če želite TV popolnoma izklopiti, izvlecite električni kabel iz omrežne vtičnice.**

*Opomba:* Ko TV preklopi v stanje pripravljenosti, lahko svetleča dioda utripa in nakazuje delovanje funkcij, kot so *Iskanje v stanju pripravljenosti*, *Prenos po zraku* ali *Časovnik*. Svetleča dioda LED lahko utripa, ko TV vklopite iz stanja pripravljenosti.

**Prva namestitvev**

*Opomba:* Če nameravate izvesti namestitev FRANSAT, pred vklopom televizorja vstavite kartico FRANSAT (izbirna) v režo CA (Conditional Access).

Ob prvem vklopu se prikaže okno Izbira jezika. Izberite želeni jezik in pritisnite **OK**. Pri naslednjih korakih vodnika za nameščanje nastavite zelene nastavitve s pomočjo smernih tipk in tipko **OK**.

Na drugem prikazu izberite državo. V tem trenutku boste morda glede na vašo izbiro **Država** morali vnesti in potrditi številko PIN. Izbrana številka PIN ne more biti 0000. Številko PIN boste morali vnesti tudi pri morebitni kasnejši zahtevi.

*Opomba:* Vrsta operaterja M7(\*) bo določena v skladu z izbiro možnih jeziki in **Država**, ki ste jih izbrali pri **Prvi namestitvi**.

(\*) M7 je digitalni satelitski ponudnik storitev.

V naslednjem koraku lahko aktivirate način **Trgovina**. Ta možnost bo nastavila vaš televizor za uporabo v trgovinah in glede na model televizorja bodo podprte funkcije televizorja prikazane na vrhu zaslona v informacijski vrstici. Ta možnost je namenjena samo uporabi v trgovinah. Za domačo rabo vam priporočamo izbiro načina **Doma**. Ta možnost bo na voljo v meniju dodatnih nastavitev **Nastavitve>Sistem>Več** in se lahko vklopi/izklopi kasneje. Izberite želeni način in za nadaljevanje pritisnite **OK**.

Glede na model vašega televizorja in izbire države se zdaj lahko prikaže meni **Nastavitve zasebnosti**. S tem menijem lahko določite pravice zasebnosti. Označite funkcijo in za vklop ali izklop pritisnite

levo ali desno smerno tipko. Preden spremenite nastavitve, preberite ustrežno razlago, prikazano na zaslonu za vsako označeno funkcijo. Za pomikanje besedila gor in dol lahko uporabite tipki **Program +/-**. Nastavitve lahko kasneje kadarkoli spremenite v meniju **Nastavitve>Sistem>Nastavitve zasebnosti**. Če je možnost Internetna povezava onemogočena, se zaslon **Nastavitve omrežja/interneta** preskoči in ne bo prikazan. Če imate kakršna koli vprašanja, pritožbe ali komentarje na ta pravilnik o zasebnosti ali njegovo izvajanje, se, prosimo, obrnite na nas po e-pošti na naslov [smarttvsecurity@vosshub.com](mailto:smarttvsecurity@vosshub.com).

Izberite **Naprej** in na daljinskem upravljalniku pritisnite tipko **OK** za nadaljevanje. Prikazan bo meni **Nastavitve omrežja/interneta**. Za nastavitve žične ali brezžične povezave si oglejte razdelek **Povezljivost**. Če želite, da TV sprejemnik porabi manj energije v načinu pripravljenosti, lahko funkcijo **Wake On** onemogočite, tako da izberete nastavitve **Izključeno**. Po končanih nastavitvah za nadaljevanje izberite **Naprej** in pritisnite tipko **OK**.

Na naslednjem prikazu lahko nastavite vrste sprejema in šifrirane programe, ki jih želite poiskati, ter nastavite časovni pas (glede na izbrano državo). Nastavite lahko tudi priljubljene vrste kanalov. Med postopkom iskanja bo prednost dana izbrani vrsti kanalov, ki se bodo tudi prikazali na vrhu seznama kanalov. Ko zaključite, izberite **Naprej** in pritisnite **OK** za nadaljevanje.

**Izbira vrste sprejema**

Za vklop možnosti iskanja izberite posamezno vrsto sprejema in pritisnite **OK**. Polje ob izbrani možnosti se bo označilo. Za preklic iskanja se postavite na izbrano vrsto sprejema in pritisnite **OK**, kar bo odznačilo polje ob vrsti sprejema.

**Digitalna antena:** Če je vključena možnost iskanja preko **Antene**, bo po končanih začetnih nastavitvah televizor pričel z iskanjem digitalnih zemeljskih kanalov.

**Digitalna kabelska antena:** Če je vključena možnost iskanja preko **Kabla**, bo po končanih začetnih nastavitvah televizor pričel z iskanjem digitalnih kabelskih kanalov. Preden se bo izvedlo iskanje, se bo prikazalo vprašanje, če želite izvesti iskanje kabelskih kanalov. Če izberete **Da** in pritisnete **OK**, lahko izberete **Omrežje** ali nastavite vrednosti, kot so **Frekvenca**, **ID omrežja** in **Korak iskanja** na naslednjem zaslonu. Če izberete **Ne** in pritisnete **OK**, lahko nastavite **Začetna frekvenca**, **Končna frekvenca** in **Korak iskanja** na naslednjem prikazu. Ko zaključite, izberite **Naprej** in pritisnite **OK** za nadaljevanje.

*Opomba:* Iskanje lahko glede na izbran **Korak iskanja** traja različno dolgo.

**Satelit:** Če je vključena možnost **Satelitski kanali**, bo po končanih začetnih nastavitvah televizor pričel z iskanjem digitalnih satelitskih kanalov. Pred pričetkom iskanja satelitskih kanalov je treba urediti nekatere

nastavitve. Prikaže se meni, kjer lahko izberete zagon namestitve za operaterja **M7** ali zagon standardne namestitve.

Da zaženete namestitev za operaterja M7, nastavite možnost **Vrsta namestitve** na **Operater** in **Satelitski operater** na ustreznega operaterja M7. Nato označite možnost **Prednostno iskanje** na **Samodejno iskanje kanalov** in za pričetek samodejnega iskanja pritisnite **OK**. Te možnosti so v odvisnosti od izbire **Jezika** in **Države**, kar se izvede v prejšnjih korakih postopka prve namestitve, lahko vnaprej izbrane. Morda boste morali glede na vaš tip operaterja M7 izbrati iz seznama kanalov **HD/SD**. Izberite eno možnost in za nadaljevanje pritisnite **OK**.

Počakajte, da je skeniranje končano. Zdaj je seznam nameščen.

Če želite med postopkom namestitve operaterja M7 uporabiti parametre za namestitev satelitskih kanalov, ki niso enaki privzetim nastavitvam, za možnost **Prednostno iskanje** izberite **Ročno iskanje kanalov** in za nadaljevanje pritisnite **OK**. Nato se prikaže meni **Vrsta antene**. Po izbiri vrste antene in satelita v naslednjih korakih pritisnite **OK**, da boste lahko spremenili parametre za namestitev satelitskih kanalov v podmeniju.

Za zagon namestitve **Fransat** pri **Vrsti namestitve** izberite možnost **Operater**, nato pa izberite ustreznega operaterja Fransat. Nato pa za začetek namestitve **Fransat** pritisnite tipko **OK**. Lahko izbirate med samodejno in ročno namestitvijo.

Za nadaljevanje pritisnite **OK**. Izvedena bo namestitev Fransat in programi bodo shranjeni (če so na voljo).

Če za **Vrsto namestitve** izberete **Standardna**, lahko nadaljujete z običajno namestitvijo satelitskih programov in gledate satelitske kanale.

Namestitev Fransat lahko izvedete tudi kadarkoli kasneje v meniju **Nastavitve>Namestitve>Samodejno iskanje kanalov>Satelit**.

Da bi lahko iskali druge kanale razen kanalov M7 ali Fransat, zaženite raje standardno namestitev. Za možnost **Vrsta namestitve** izberite **Standardna** in za nadaljevanje pritisnite **OK**. Nato se prikaže meni **Vrsta antene**.

Na voljo so trije načini za izbiro antene Vrsto antene lahko nastavite na **Neposredno**, **Kabel z enim satelitom** ali **Stikalo DISEqC** s tipkama za premikanje levo/desno. Ko ste izbrali vrsto antene, pritisnite **OK** za ogled možnosti za nadaljevanje. Pojavile se bodo možnosti **Nadaljuj**, **Seznam transponderjev** in **Konfiguriraj LNB**. Preko možnosti v meniju lahko spremenite nastavitve transponderja in LNB.

• **Neposredno**: Če imate samo en sprejemnik in neposredni satelitski krožnik, izberite to vrsto antene. Za nadaljevanje pritisnite **OK**. Izberite satelit, ki je na voljo, in pritisnite **OK**, da poiščete programe.

• **Kabel z en satelit**: Če imate več sprejemnikov in kabel z enim satelitom, izberite to vrsto antene. Za nadaljevanje pritisnite **OK**. Konfigurirajte nastavitve tako, da sledite navodilom na zaslonu. Za iskanje programov pritisnite tipko **OK**.

• **Stikalo DISEqC**: Če imate več satelitskih krožnikov in **stikalo DISEqC**, izberite to vrsto antene. Za nadaljevanje pritisnite **OK**. Na naslednjem prikazu lahko nastavite štiri različne možnosti za **DISEqC** (če je na voljo). Za iskanje po prvem satelitu na seznamu pritisnite tipko **OK**.

**Analogno**: Če je vključena možnost iskanja **Analognih kanalov**, bo po končanih začetnih nastavitvah televizor pričel z iskanjem analognih kanalov.

Prikazalo se bo pogovorno okno, v katerem boste povprašani, ali želite aktivirati starševski nadzor. Če izberete možnost **Da**, se prikažejo možnosti starševskih omejitev. Nastavite po željah in ko končate, pritisnite **OK**. Če ne želite namestiti starševskih omejitev, za nadaljevanje izberite **Ne** in pritisnite **OK**.

Ko so začetne nastavitve zaključene, prične televizor iskati razpoložljive kanale izbranih vrst oddajnikov.

Med samim iskanjem se bodo že izpisali rezultati iskanja na spodnjem delu zaslona. Ko bodo vsi kanali shranjeni, se bo na zaslonu pojavil meni **Kanali**. Seznam kanalov lahko urejate glede na vaše želje preko zavihka **Uredi** ali pa za izhod pritisnete tipko **Menu** in nadaljujete z gledanjem televizije.

Med iskanjem se bo morda pojavilo sporočilo, ki vas bo povprašalo, ali želite kanale razvrstiti glede na LCN(\*). Izberite **Da** in za potrditev pritisnite **OK**.

(\* **LCN pomeni sistem logičnega številčenja kanalov, ki organizira kanale, ki so na voljo, v skladu z razpoznavnim zaporedjem kanalov (če je na voljo).**

#### **Opombe:**

*Če želite izvesti iskanje kanalov M7 po Prvi namestitvi, boste morali znova izvesti prvo namestitev. Ali pa pritisnite tipko **Menu** in vstopite v meni **Nastavitve>Namestitve>Samodejno iskanje kanalov>Satelit**. Nato izvedite iste, zgoraj omenjene korake v razdelku satelitskih kanalov.*

*Med prvo namestitvijo televizorja ne izključite. Glede na izbrano državo nekatere možnosti morda ne bodo na voljo.*

#### **Uporaba možnosti Tabela satelitskih kanalov**

Do te možnosti lahko dostopate preko **Nastavitve>Namestitve>Nastavitev satelita>Tabela satelitskih kanalov**. Za to funkcionalnost sta na voljo dve možnosti.

Podatke za tabelo satelitskih kanalov lahko naložite ali prenesete. Za uporabo te funkcije mora biti naprava USB priključena na TV.

Trenutne storitve in z njimi povezane satelite in transponderje, ki so shranjeni v televizorju, lahko prenesete na napravo USB.

Datoteko s tabelo satelitskih kanalov, shranjeno na napravi USB, lahko tudi prenesete na TV.

Ko izberete eno od teh datotek, bodo vse storitve in z njimi povezani sateliti in transponderji v izbrani datoteki shranjeni v televizorju. Če obstajajo kakršne koli nameščene zemeljske, kabelske in/ali analogne storitve, bodo ohranjene, odstranjene bodo le satelitske storitve.

Potem preverite vaše nastavitve antene in jih po potrebi spremenite. Če nastavitve antene niso pravilno konfigurirane, se lahko prikaže sporočilo o napaki **Ni signala**.

### E-priročnik

Navodila za funkcije vašega televizorja lahko najdete v E-priročniku.

Za dostop do E-priročnika izberite **Nastavitve>Priročniki** in pritisnite **OK**. Za hiter dostop pritisnite tipko **Menu** in nato izberite **Info**.

Z uporabo smernih tipk izberite želeno kategorijo. Vsaka kategorija vsebuje različne teme. Izberite temo in za branje navodil pritisnite **OK**.

Da zaprete E-priročnik, pritisnite tipko za izhod **Izhod** ali **Menu**.

**Opomba:** Vaš model televizorja morda ne podpira te funkcije. Vsebine E-priročnikov se glede na model televizorja lahko razlikujejo.

## Povezovanje

### Povezovanje z ožičenim omrežjem

#### Za povezovanje z ožičenim omrežjem

- Imeti morate priključeni modem/usmerjevalnik z aktivno širokopasovno povezavo.
- Povežite televizor z modmom/usmerjevalnikom prek ethernetnega kabla. Priključek LAN je na zadnji strani vašega televizorja.

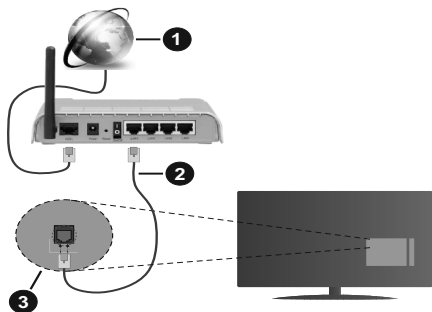

1. Širokopasovna ISP povezava
2. Kabel za LAN (Ethernet)
3. Vhod LAN za zadnji strani TV

Za konfiguracijo ožičenih nastavitve glejte razdelek **Nastavitve omrežja** v meniju **Nastavitve**.

- Glede na konfiguracijo vašega omrežja boste morda lahko povezali vaš televizor v svoje omrežje LAN.

V takem primeru uporabite ethernetni kabel, da televizor povežete neposredno v stensko omrežno vtičnico.

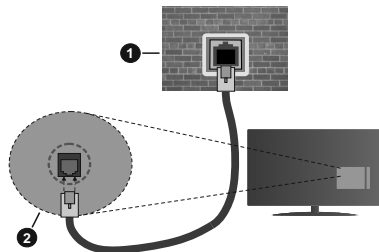

1. Omrežna stenska vtičnica
2. LAN vhod za zadnji strani TV

### Konfiguriranje nastavitve ožičenih naprav

#### Vrsta omrežja

**Vrsto omrežja** lahko izberete kot **Ožičena naprava**, **Brezžična naprava** ali **Onemogočeno**, v skladu z aktivno povezavo s televizorjem. Izberite možnost **Žična naprava**, če ste povezani prek ethernetnega kabla.

#### Preskus Hitrosti Interneta

Označite **Preskus hitrosti interneta** in pritisnite tipko **OK**. Televizor bo preveril pasovno širino internetne povezave in ko bo preskus končan prikazal rezultat.

#### Napredne nastavitve

Označite **Napredne nastavitve** in pritisnite tipko **OK**. Na naslednjem zaslonu lahko spremenite nastavitve IP in DNS Televizorja. Označite želeno in za spreminjanje možnosti med **Samodejno** in **Ročno** pritisnite tipko **Levo** ali **Desno**. Zdaj lahko vnesete vrednosti za **Ročni IP** in/ali **Ročni DNS**. Izberite želeno vrednost v spustnem meniju in z uporabo številskih tipk na daljinskem upravljalniku vnesite nove vrednosti. Ko boste zaključili, shranite nastavitve tako, da izberete **Shrani** in pritisnete tipko **OK**.

### Brezžična povezljivost (možnost)

#### Za povezovanje z brezžičnim omrežjem

TV se ne more povezati z omrežji, ki imajo skrito oznako SSID. Da zagotovite, da bo SSID oznaka vašega modema vidna, boste morda morali spremeniti nastavitve SSID s pomočjo programske opreme modema.

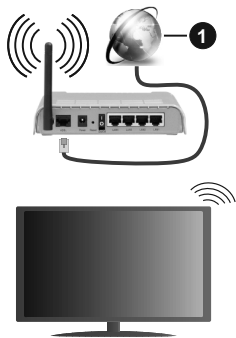

#### 1. Širokopasovna ISP povezava

### Konfiguriranje nastavitve brezžičnih naprav

Odprite meni **Nastavitve omrežja** in izberite **Vrsta omrežja** ter **Brezžična naprava**, da začnete postopek povezovanja.

Izberite **Preveri brezžična omrežja** in pritisnite **OK** za začetek iskanja razpoložljivih brezžičnih omrežij. Pojavil se bo seznam z vsemi razpoložljivimi omrežji. S seznama izberite željeno omrežje in pritisnite **OK** za vzpostavitev povezave.

**Opomba:** Če modem podpira način N, morate nastaviti nastavitve načina N.

Če je izbrano omrežje zaščitenó z geslom, vnesite pravičen ključ z uporabo virtualne tipkovnice. To tipkovnico lahko uporabljate s smernimi tipkami in tipko **OK** na daljinskem upravljalniku.

Počakajte, dokler se IP naslov ne prikaže na zaslonu.

To pomeni, da je povezava sedaj vzpostavljena. Za odklop z brezžičnega omrežja označite **Vrsta omrežja** in s pomočjo tipk levo in desno nastavite na **Onemogočeno**.

Če je vaš usmerjevalnik opremljen s funkcijo WPS, lahko neposredno vzpostavite povezavo z omrežjem brez vnosa gesla ali dodajanja omrežja. Izberite **Na brezžičnem usmerjevalniku pritisnite na WPS** in pritisnite **OK**. Pojdite do vašega usmerjevalnika in za vzpostavitev povezave pritisnite tipko WPS. Po uspešnem povezovanju naprav se bo potrditev izpisala na ekranu vašega TV sprejemnika. Za nadaljevanje pritisnite **OK**. Potreben ni noben nadaljnji korak.

Za preskus hitrosti vaše internetne povezave označite **Preskus hitrosti interneta** in pritisnite tipko **OK**. Da odprete meni **naprednih nastavitvev**, označite **Napredne** nastavitve in pritisnite tipko **OK**. Za nastavitve vrednosti uporabite smerne in številске tipke. Ko boste zaključili, shranite nastavitve tako, da izberete **Shrani** in pritisnete tipko **OK**.

## Druge informacije

Stanje povezave bo prikazano kot **Povezano** ali **Nepovezano** in trenutni naslov IP, če je povezava vzpostavljena.

### Povezovanje z mobilno napravo prek omrežja WLAN

• Če ima mobilna naprava funkcijo WLAN, jo lahko prek usmerjevalnika povežete s televizorjem, da bo lahko televizor dostopal do vsebin v napravi. V ta namen mora biti na vaši mobilni napravi nameščena ustrežna programska oprema za prenos.

Sledite zgoraj navedenim navodilom in povežite TV sprejemnik z usmerjevalnikom.

Povežite svojo mobilno napravo z usmerjevalnikom in nato aktivirajte programsko opremo za skupno rabo na vaši mobilni napravi. Nato izberite datoteke, ki bi jih želeli dati v skupno rabo z vašim televizorjem.

Če je zveza pravilno vzpostavljena, boste lahko preko možnosti AVS («Audio video sharing») dostopali do vsebin na vaši mobilni napravi, ki so v skupni rabi.

Izberite možnost **AVS** v meniju **Viri** in pritisnite **OK**. Prikazale se bodo razpoložljive naprave s funkcionalnostjo medijskega strežnika v omrežju. Izberite vašo mobilno napravo in za nadaljevanje pritisnite tipko **OK**.

• Če je na voljo, lahko s strežnika ponudnika aplikacij za vašo mobilno napravo prenesete aplikacijo za virtualni daljinski upravljalnik.

**Opomba:** Te funkcije morda nekatere mobilne naprave ne podpirajo.

### Wake ON (možnost)

Wake-on-LAN (WoL) in Wake-on-Wireless LAN (WoWLAN) sta standarda, ki omogočata vklop naprav ali prekop iz stanja mirovanja s pomočjo omrežnega obvestila. Program, ki se izvaja na oddaljeni napravi, kot je na primer pametni telefon, prek omrežja pošlje sporočilo napravi, ki jo želite vključiti, če sta obe napravi povezani z istim omrežjem.

Vaš televizor je združljiv s standardoma WoL in WoWLAN. Ta funkcija bo morda v času prvega nameščanja onemogočena. Če želite aktivirati to funkcijo, nastavite možnost **Wake On** v meniju **Nastavitve omrežja/interneta** na **Vključeno**. Pogoj je, da sta naprava, iz katere se pošilja sporočilo, in televizor priključena na isto omrežje. Funkcija Wake On je podprta samo na napravah z OS Android in se lahko uporablja le pri aplikacijah prek YouTube in Netflix.

Da bi lahko uporabljali to funkcijo, morata biti TV sprejemnik in oddaljena naprava povezana vsaj enkrat, medtem ko je televizor vključen. Če je televizor izklopljen, bi se povezava morala pri naslednjem vklopu znova vzpostaviti. V nasprotnem ta funkcija

ne bo na voljo. To ne velja, ko je televizor v načinu mirovanja.

Če želite, da vaš televizor v načinu pripravljenosti porabi še manj energije, lahko to funkcijo onemogočite, tako da možnost **Wake On** nastavite na **Izključeno**.

### **BREŽIČNI ZASLON (možnost)**

Brezžični zaslon je standard za pretakanje video in zvočnih vsebin. Ta funkcija omogoča možnost uporabiti vaš TV kot brezžično napravo za prikazovanje.

### **Uporaba z mobilnimi napravami**

Obstajajo različni standardi, ki omogočajo deljenje zaslona skupaj z grafičnimi, video in avdio vsebinami med vašo mobilno napravo in televizorjem.

Če televizor nima vgrajene funkcije WLAN, najprej v televizor vstavite brezžični vmesnik USB.

Nato na daljinskem upravljalniku pritisnite tipko vira **Source** in preklopite na vir **Brezžični prikaz**.

Pojavi se zaslon, ki sporoči, da je TV pripravljen na priklp.

Odprite aplikacijo za deljenje na vaši mobilni napravi. Te aplikacije se glede na posamezno znamko različno imenujejo, zato za podrobnejše informacije preberite uporabniški priročnik vaše mobilne naprave.

Iskanje naprav. Po tem, ko ste izbrali vaš TV in ga povezali, se bo zaslon vaše naprave pojavil na vašem televizorju.

**Opomba:** Ta funkcija se lahko uporablja le, če mobilna naprava podpira to funkcijo. Če se pojavijo težave s povezavo, preverite, ali različica operacijskega sistema, ki jo uporabljate, podpira to funkcijo. Morda bodo težave v združljivosti z različicami operacijskega sistema, izdanimi po izdelavi tega TV sprejemnika. Skeniranje in povezovalni procesi se razlikujejo glede na program, ki ga uporabljate.

### **Povezovanje naprav Bluetooth (možnost)**

Vaš TV sprejemnik podpira tudi brezžično tehnologijo Bluetooth. Pred uporabo naprav Bluetooth z vašim televizorjem jih je treba seznaniti. Da seznanite svojo napravo s televizorjem, naredite naslednje:

- \*Na napravi aktivirajte način za seznanjanje
- \*Na televizorju zaženite funkcijo iskanja naprav

**Opomba:** Da preverite, kako na napravi aktivirate način za seznanjanje, si oglejte uporabniški priročnik za napravo.

Za zvočne naprave izberite možnost **Bluetooth** v meniju **Nastavitve>Zvok**, za daljinske upravljalnike pa možnost **Pametni daljinski upravljalnik** v meniju **Nastavitve>Več**. Izberite možnost v meniju in pritisnite tipko **OK** da odprete želeni meni. S pomočjo tega menija lahko odkrivete, se povezujete in uporabljate naprave, ki uporabljajo brezžično tehnologijo Bluetooth.. Sledite navodilom na zaslonu.

### **Uporaba omrežne storitve skupne rabe avdio in video vsebin**

Funkcija Skupne rabe avdio in video vsebin uporablja standard, ki olajša postopek predvajanja z digitalnih elektronskih naprav in jih naredi bolj pripravne za uporabo v domačem omrežju.

Ta standard omogoča, da si ogledate in predvajate fotografije, glasbo in video posnetke, shranjene na medijskem strežniku, priključenem na vaše domače omrežje.

### **1. Namestitev strežniške programske opreme**

Funkcije skupne rabe avdio in video vsebin ne morete uporabljati, če strežniški program ni nameščen na vaš računalnik ali če potrebna programska oprema medijskega strežnika ni nameščena na pridruženo napravo. Na vaš osebni računalnik namestite ustrezen strežniški program.

### **2. Povezovanje na Ožičeno ali Brezžično omrežje**

Za podrobne informacije o konfiguraciji glejte poglavja **Ožičena/Brezžična povezljivost**.

### **3. Skupna Raba avdio in video vsebin**

**Izberite Nastavitve>Sistem>Več in omogočite možnost AVS.**

### **4. Predvajanje datotek v skupni rabi preko medijskega brskalnika**

S pomočjo smernih tipk izberite možnost **AVS** v meniju **Viri** in pritisnite **OK**. Prikazale se bodo razpoložljive naprave s funkcionalnostjo medijskega strežnika v omrežju. Izberite eno napravo in za nadaljevanje pritisnite **OK**. Prikazal se bo Medijski brskalnik.

### **Informacija o delovanju DVB**

Ta DVB sprejemnik je primeren za uporabo samo v državi, za katero je bil proizveden.

Čeprav je ta DVB sprejemnik skladen z najnovejšimi DVB specifikacijami, vam ne moramo jamčiti skladnosti z bodočimi DVB prenosi zaradi sprememb, ki bi lahko bile vnesene v signal oddajnika in tehnologijo.

Nekatere funkcije digitalne televizije morda v vseh državah niso na voljo.

Neprenehoma težimo k izboljševanju naših izdelkov, specifikacije se lahko spremenijo brez predhodnega obvestila.

Za nasvet, kje lahko kupite dodatno opremo, se prosimo povežite s trgovino, kjer ste nabavili opremo.



## Importer Addresses

### POLAND

VESTEL Poland sp. Z o.o. Poleczki 33,  
02-822 Warsaw, Poland

### SPAIN

Vestel Iberia S.L. ( 100012)  
+34 91 320 63 98 / +34 91 320 52 58,  
vestel@vestel.es  
Avda. Partenón 16-18 28042 Madrid

### ITALY

Gruppo Industriale Vesit S.p.A.  
Società Unipersonale  
Via Polidoro da Caravaggio, 6  
20156 Milano

### BULGARIA

TECHNOPOLIS-VIDEOLUX HOLDING 265,  
Okolovrasten pat Str. Mladost 4,  
1766 Sofia, Bulgaria +359 882 882 060

### CROATIA

Fibest d.o.o.  
Ante Šercera 29 10000 Zagreb  
+385 1 3689 100 [fibestzg@gmail.com](mailto:fibestzg@gmail.com)

### SERBIA

ERG d.o.o.  
Katanić Sokak 79, 22310 Šimanovci-Srbija

### GERMANY

VESTEL GERMANY GmbH Parkring 6  
D-85748 Garching Germany

### CZECH REPUBLIC

ETA A.S.,  
ZELENÝ PRUH 95/97,  
147 00 PRAHA, ČESKÁ REPUBLIKA

### SLOVAKIA

SK DISTRIBÚTOR / ETA - SLOVAKIA,  
SPOL S.R.O.,  
Stará Vajnorská 8, 831 04 Bratislava 3  
Slovenská Republika

### HUNGARY

HU DISZTRIBÚTOR / ETA HUNGARY KFT.,  
Bártfai Utca 54., Budapest 1115,  
Magyarország