

JVC



SHQIP
АНГЛИЙСКИ
BOSANSKI
FRANÇAIS
ITALIANO
EESTI
ΕΛΛΗΝΙΚΑ
HRVATSKI

TV LCD

LCD телевизорTV
LCD TV
Téléviseur LCD
TV LCD
LCD TELER
ΤΗΛΕΟΡΑΣΗ LCD
LCD televizor

UDHËZIMET

ИНСТРУКЦИИ
UPUTSTVA
INSTRUCTIONS
ISTRUZIONI
JUHISED
ΟΔΗΓΙΕΣ
UPUTE



I dashur klient

Kjo pajisje është në përputhje me direktivat dhe standardet evropiane në fuqi në lidhje me përputhshmërinë elektromagnetike dhe sigurinë elektrike.

Përfaqësuesi evropian i prodhuesit është:

Vestel Germany GmbH

Parkring 6



85748 Garching b.München

Germany

Përmbajtja

I dashur klient	1
Përmbajtja	1
Informacione mbi Sigurinë.....	2
Shenjat mbi produkt.....	2
Aksesorët e përfshirë.....	3
Udhëzimet për montimin në mur	4
Çelësi i kontrollit të televizorit dhe përdorimi	5
Montimi i baterive në telekomandë.....	5
Lidhja elektrike.....	5
Lidhja e antenës	5
Njoftimi për lejen.....	6
Informacione për hedhjen pas përdorimit.....	7
Telekomanda	8
Ndezja/Fikja.....	9
Instalimi për herë të parë.....	9
Përdorimi i veçorisë së tabelës së kanaleve satelitore	11
Manuali elektronik.....	11
Lidhshmëria	11
Lidhja me tel	11
Lidhja pa tel (fakultativ).....	12
Wake ON (fakultativ)	13
Shfaqja pa tel (fakultativ).....	13
Lidhja e pajisjeve me Bluetooth (fakultativ)	13
Përdorimi i shërbimit të rrjetit të ndarjes së videos dhe audios	13
Informacioni i funksionit të DVB.....	14

Informacione mbi Sigurinë

	KUJDES RREZIK I GODITJES ELEKTRIKE MOS E HAPNI	
KUJDES: PËR TË MINIMIZUAR RREZIKUN E GODITJES ELEKTRIKE, MOS E HIQNI KAPAKUN (QË PËSËN E PASME). BRËNDA PAJISJES NUK KA PËSËJE (MUND TË RIPAROHEN NGA PËRDORUESI. DREJTOHUNI PERSONELIT TË KUALIFIKUAR PËR SHËRBIM.		

Në kushte ekstreme moti (stuhi, vetëtimja) dhe periudha të gjata pa punë (kur shkoni me pushime) hiqeni televizorin nga priza elektrike.

Priza elektrike përdoret për të shkëputur pajisjen e televizorit nga rrjeti elektrik dhe për këtë arsye duhet të jetë gjithmonë e gatshme për përdorim. Nëse televizori nuk është shkëputur nga lidhja elektrike e rrjetit, pajisja do të marrë përsëri energji elektrike në të gjitha situatat edhe nëse televizori është në modalitetin e gatishmërisë ose i fikur.

Shënim: Ndiqni udhëzimet në ekran për funksionimin e veçorive përkatëse.

Ju lutemi lexoni gjerësisht këto udhëzime para montimit ose përdorimit të pajisjes.

 **PARALAJMËRIM:** Kjo pajisje është projektuar për t'u përdorur nga personat (përfshirë fëmijët) që janë të aftë/kanë eksperiencë me përdorimin e një pajisje të tillë pa qenë të monitoruar, në rast se nuk janë të monitoruar ose të udhëzuar në lidhje me përdorimin e pajisjes nga një person përgjegjës për sigurinë e tyre.

- Përdoreni këtë aparat televizori në një lartësi më të vogël se 2000 metra mbi nivelin e detit, në vende të thata dhe në rajone me klimë tropikale ose të butë.
- Aparati i televizorit është i projektuar për në shtëpi dhe përdorim të përgjithshëm të ngjashëm, por mund të përdoret edhe në vende publike.
- Për arsye ajrimi, lini të paktën 5 cm hapësirë të lirë rreth televizorit.
- Ventilimi nuk duhet të pengohet nga mbulimi ose bllokimi i vrimave të ventilimit me objekte, si p.sh. gazeta, mbulesa tavoline, perde, etj.
- Spina e kordonit elektrik duhet të arrihet me lehtësi. Mos e vendosni televizorin, mobiliet, etj. mbi kordonin elektrik. Një kordon elektrik/prizë i dëmtuar mund të shkaktojë zjarr ose dridhje nga korrenti. Përdoreni kordonin elektrik nga spina, mos e hiqni nga spina televizorin duke tërhequr kordonin elektrik. Mos e prekni kurrë kordonin/spinën elektrike me duar të njoma pasi kjo mund të shkaktojë një qark të shkurtër ose goditje elektrike. Mos e bëni asnjëherë kordonin nyjë, apo ta lidhni me kordonë të tjerë. Nëse dëmtohet, ai duhet të zëvendësohet dhe kjo duhet të kryhet vetëm nga personeli i kualifikuar.
- Mos e ekspozoni televizorin ndaj rrjedhjeve ose spërkatjeve me lëngje dhe mos vendosni objekte



të mbushura me ujë, si vazo, kupa etj. mbi televizor (p.sh. mbi raftet mbi aparatin).

- Mos e ekspozoni televizorin ndaj dritës së drejtpërdrejtë të diellit ose mos vendosni flakë të hapura si p.sh. qirinjtë të ndezur mbi ose pranë televizorit.
- Mos vendosni asnjë burim nxehtësie si p.sh. ngrohës elektrik, radiator, etj. pranë televizorit.
- Mos e vendosni televizorin mbi dysheme ose mbi sipërfaqe të pjerrëta.
- Për të shmangur rrezikun e mbytjes, mbajini qeset plastike larg nga foshnjat, fëmijët dhe kafshët shtëpiake.
- Vendosni me kujdes mbështetësen te televizori. Nëse mbështetësja është e pajisur me vidha, shtrëngojini mirë për të parandaluar animin e televizorit. Mos i shtrëngoni shumë vidhat dhe montoni si duhet gomat e mbështetëses.
- Mos i hidhni bateritë në zjarr ose bashkë me materiale të rrezikshme ose të djegshme.

PARALAJMËRIM - Bateritë nuk duhet të ekspozohen ndaj nxehtësisë së lartë, si drita e diellit, zjarri, etj.

PARALAJMËRIM - Presioni i tepërt i zërit nga kufjet e ndryshme mund të shkaktojë dëmtim të dëgjimit.

MBI TË GJITHA - ASNJËHERË mos lejoni asnjë person, sidomos fëmijët, të shtyjnë ose të godasin ekranin, të fusin sende në vrima, fole ose në vende të tjera të hapura në kasën e pajisjes.

 Kujdes	Rrezik për dëmtime të rënda ose vdekje
 Rrezik i goditjes elektrike	Rrezik nga voltazhi
 Mirëmbajtja	Element i rëndësishëm i mirëmbajtjes

Shenjat mbi produkt

Simbolet e mëposhtme përdoren mbi produkt si një shenjë për kufizimet dhe masat paraprake, si dhe për udhëzimet për sigurinë. Çdo shpjegim do të merret parasysh vetëm kur produkti ka shenjat përkatëse. Kini parasysh këto informacione për arsye sigurie.

 **Pajisja e klasës II:** Kjo pajisje është e projektuar në mënyrë të tillë që të mos kërkohet një lidhje elektrike sigurie për tokëzimin.

 **Terminali aktiv i rrezikshëm:** Terminali(et) i shënuar paraqet rrezik kur ka elektricitet në kushtet normale të funksionimit.

 **Kujdes - shikoni udhëzimet e përdorimit:** Zona(t) e shënuar përmban bateri pila ose pllakë që mund të ndërrohen nga përdoruesi.

Produkt me laser i Klasës 1: Ky produkt përmban një burim laseri të Klasës 1 që



është i sigurt në kushte përdorimi të parashikuara normalisht.

PARALAJMËRIM

Mos e gëlltini baterinë - rrezik nga djegiet kimike Ky produkt ose aksesoret e tij mund të kenë një bateri pilë/pllakë. Në rast se bateria pllakë gëlltitet, ajo mund të shkaktojë djegie të brendshme të rënda në vetëm 2 orë dhe mund të shkaktojë vdekjen.

Mbajini bateritë e reja dhe të përdorura larg nga fëmijët.

Në rast se ndarja e baterisë nuk mbyllet mirë, ndaloni përdorimin e produktit dhe mbajeni larg nga fëmijët. Në rast se mendoni se mund të jenë gëlltitur bateritë ose të jenë vendosur brenda një pjese të trupit, kërkoni menjëherë kujdes mjekësor.

Mos e vendosni asnjëherë aparatën e televizorit në një vend të paqëndrueshëm ose të pjerrët. Aparati i televizorit mund të bjerë, duke shkaktuar lëndime të rënda personale ose edhe vdekjen. Shumë lëndime, sidomos për fëmijët, mund të shmangen duke marrë masa paraprake të thjeshta si;

- Përdorimi i rafteve ose mbështetëseve të rekomanduara nga prodhuesi i aparatit të televizorit.
- Përdorimi vetëm i mobilieve që e mbajnë aparatën e televizorit në mënyrë të sigurt.
- Të siguroni që aparati i televizorit nuk varet në buzë të mobilies ku është vendosur.
- Të mos e vendosni aparatën e televizorit mbi mobilie të ndryshme (për shembull, bufe ose biblioteka) pa i lidhur mobiliet dhe aparatën e televizorit me një mbështetëse të përshtatshme.
- Mos e vendosni televizorin mbi roba ose materiale të tjera të vendosura mes televizorit dhe mobilies mbajtëse.
- Edukimi i fëmijëve për rreziqet nga ngjitja mbi mobilie për të kapur aparatën e televizorit ose komandat e tij. Nëse e merrni dhe e vendosni në një vend tjetër aparatën ekzistues të televizorit, duhet të zbatoni të njëjtat udhëzime.

Aparatet e lidhura me tokëzimin mbrojtës të sistemit të ndërtesës nëpërmjet lidhjes së rrjetit elektrik ose nëpërmjet aparateve të tjera me një lidhje në tokëzimin mbrojtës - dhe me një sistem televiziv të shpërndarjes duke përdorur një kablo koaksial mund të jenë krijuar një rrezik zjarri në disa rrethana. Për këtë arsye lidhja me një sistem televiziv shpërndarës duhet të sigurohet nëpërmjet një pajisje që garanton izolimin elektrik nën një gamë të caktuar frekuencash (izolues i galvanizuar)

PARALAJMËRIMET PËR MONTIMIN NË MUR

- Lexoni udhëzimet para se të montoni televizorin në mur.
- Paketa e montimit në mur është opsionale. Mund ta merrni atë nga shitësi lokal, nëse nuk përfshihet bashkë me televizorin.
- Mos e montoni televizorin në tavan ose në një mur të pjerrët.
- Përdorni vidhat e specifikuar të montimit në mur dhe aksesoret e tjerë të specifikuar.
- Shtrëngoni mirë vidhat e montimit në mur për të parandaluar rënien e televizorit. Mos i shtrëngoni shumë vidhat.

PARALAJMËRIM

Për të parandaluar zjarrin, mos vendosni kurrë asnjë lloj qiriri ose flake të hapur mbi aparatën e televizorit ose pranë tij.



Aksesoret e përfshirë

- Telekomanda
- Bateritë: 2 x AAA
- Udhëzuesi

Montimi në mur i televizorit

Televizori mund të montohet në një mur me anë të paketës së montimit VESA MX X*X mm (*) VESA që shitet më vete. Hiqni bazën mbështetëse siç tregohet. Montojeni televizorin sipas udhëzimeve të dhëna me paketën. Kini kujdes kablot elektrike, tubat e gazit dhe të ujit në mur. Në rast se keni dyshime, kontaktoni me një person të kualifikuar për montimin. Gjatësia e filetimit të vidhës nuk duhet të kalojë X mm (*) brenda në televizor. Kontaktoni me dyqanin ku e keni blerë këtë produkt për informacione se ku të blini paketën VESA.

() Referojuni faqes përkatëse shtesë për matjet e sakta për VESA dhe specifikimet e vidhës.*

Heqja e mbështetëses bazë

- Për të hequr mbështetësen bazë, mbrojeni ekranin dhe shtrijeni televizorin përmbys mbi një tavolinë të qëndrueshme me bazën e tij të zgjatur në anë të tavolinës. Hiqni vidhat që e kapin mbështetësen te televizori.

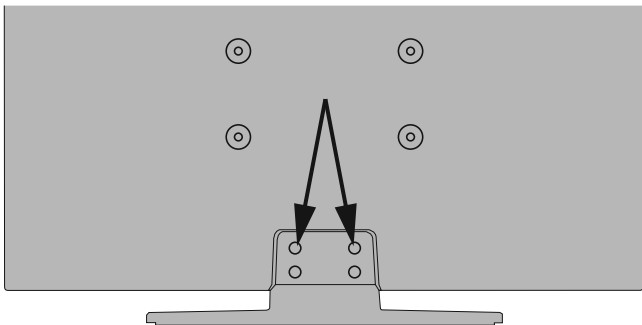

-ose-



Çelësi i kontrollit të televizorit dhe përdorimi

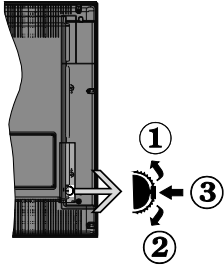

1. Drejtimi lart
2. Drejtimi poshtë
3. Volumi / Informacion / Zgjedhja e listës së burimit dhe çelësi i ndezjes/gatishmërisë

Çelësi i kontrollit të lejon të kontrollosh funksionet e Volumit / Programit / Burimit dhe Në pritje të televizorit.

Për të ndryshuar volumin: Rritni volumin duke shtypur butonin lart. Ulni volumin duke shtypur butonin poshtë.

Për të ndryshuar kanalin: Shtypni në mes të butonit dhe në ekran do të shfaqet shiriti i informacionit. Lëvizni në kanalet e ruajtura duke shtypur butonin lart ose poshtë.

Për të ndryshuar burimin: Shtypni dy herë në mes të butonit (për herë të dytë) dhe në ekran do të shfaqet lista e burimit. Lëvizni në burimet e disponueshme duke shtypur butonin lart ose poshtë.

Për të fikur televizorin: Shtypni në mes të butonit dhe mbajeni të shtypur për disa sekonda, televizori do të kalojë në modalitetin në pritje.

Për të ndezur televizorin: Shtypni në mes të butonit dhe televizori do të ndizet.

Shënime:

Nëse e fikni televizorin, ky cikël do të fillojë përsëri nga përcaktimi i volumit.

OSD e menysë kryesore nuk mund të shfaqet me butonin e komandimit.

Funksionimi me pult

Shtypni butonin **Menu** në pultin tuaj për të shfaqur menynë kryesore. Përdorni butonat e drejtimit dhe butonin **OK** për të naviguar dhe për të caktuar. Shtypni butonin **Return/Back** ose **Menu** për të mbyllur një ekran të menysë.

Zgjedhja e hyrjes

Pasi të keni lidhur sistemet e jashtme me televizorin tuaj, mund të kaloni te burime të ndryshme të hyrjes. Shtypni vazhdimisht butonin **Burimi** në telekomandë për të zgjedhur burimet e ndryshme.

Ndryshimi i kanaleve dhe volumit

Ju mund të ndërroni kanalin dhe të rregulloni volumin duke përdorur butonat **Programi +/-** dhe **Volumi +/-** në telekomandë.

Montimi i baterive në telekomandë

Hiqni kapakun e pasmë për të zbuluar vendin e baterive. Vendosni dy bateri të madhësisë **AAA**. Sigurohuni që shenjat (+) dhe (-) të përputhen (kini parasysh polaritetin e saktë). Mos përzieni bashkë bateri të vjetra dhe të reja. Zëvendësoni bateritë vetëm me bateri të njëjta ose ekuivalente. Vendosni përsëri kapakun.

Në ekran do të shfaqet një mesazh kur bateritë janë të rëna dhe duhet të ndërrohen. Kini parasysh se kur bateritë janë të rëna, kjo mund të dëmtojë rendimentin e telekomandës.

Bateritë nuk duhet të ekspozohen ndaj nxehtësisë së lartë, si drita e diellit, zjarri, etj.

Lidhja elektrike

E RËNDËSISHME: Aparati i televizorit është i projektuar të funksionojë në spina me **220-240V AC, 50 Hz**. Pas heqjes së paketimit, lëreni televizorin të arrijë në temperaturën e ambientit në dhomë para se ta lidhni me rrjetin elektrik. Vini kabllon elektrike në një prizë të rrjetit elektrik.

Lidhja e antenës

Lidhni fishën e antenës ose kabllon në fishën e **HYRJES SË ANTENËS (ANT-TV)** ose fishën e lidhjes satelitore te fisha e **HYRJES SATELITORE (ANT SAT)** që ndodhet në pjesën e pasme të televizorit.

Ana e pasme e televizorit

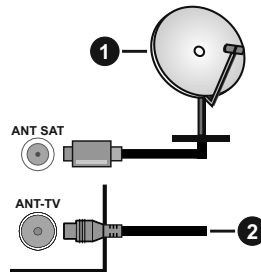

1. Satelitor
2. Antenë ose kabllor



Nëse dëshironi të lidhni një pajisje me televizorin, sigurohuni që televizori dhe pajisja të jenë të fikura para se të kryeni lidhjen. Pasi të realizohet lidhja, mund t'i ndizni të dyja njësitë dhe t'i përdorni.

Njoftimi për lejen

Termat HDMI dhe HDMI High-Definition Multimedia Interface, si dhe logoja HDMI, janë marka tregtare ose marka tregtare të regjistruara të HDMI Licensing Administrator, Inc. Në Shtetet e Bashkuara dhe në shtete të tjera.



Dolby, Dolby Vision, Dolby Audio dhe simboli me dy D janë marka tregtare të Dolby Laboratories. Prodhuar nën licencën nga Dolby Laboratories. Punë konfidenciale të papublikuara. Të drejtat e autorit © 2013-2015 Dolby Laboratories. Të gjitha të drejtat të rezervuara.



YouTube dhe logoja e YouTube janë marka tregtare të Google Inc.

Për patentat e DTS-së, shikoni <http://patents.dts.com>. Prodhuar nën licencë nga DTS Licensing Limited. DTS, simboli, DTS dhe simboli së bashku janë marka tregtare të regjistruara dhe DTS TruSurround është një markë tregtare e DTS, Inc. © DTS, Inc. Të gjitha të drejtat të rezervuara.



Për patentat e DTS-së, shikoni <http://patents.dts.com>. Prodhuar nën licencë nga DTS Licensing Limited. DTS, DTS-HD, simboli përkatës dhe DTS ose DTS-HD bashkë me simbolin janë marka tregtare të regjistruara të DTS, Inc. © DTS, Inc. Të gjitha të drejtat të rezervuara.



Fjala, marka dhe logot e *Bluetooth*® janë marka tregtare të regjistruara në pronësinë e Bluetooth SIG, Inc. dhe çdo përdorim i markave të tilla nga Vestel Elektronik Sanayi ve Ticaret A.S. është me licencë. Markat tregtare dhe emrat e tjera tregtarë janë të pronarëve të tyre përkatës.

Ky produkt përmban teknologji që janë objekt i të drejtave të caktuara të pronësisë intelektuale të Microsoft. Përdorimi ose shpërndarja e kësaj teknologjie jashtë këtij produkti është e ndaluar pa licencën(at) përkatëse nga Microsoft.

Pronarët e përmbajtjeve përdorin teknologjinë e aksesit të përmbajtjes së Microsoft PlayReady™ për mbrojtjen e pronësisë së tyre intelektuale, duke

përfshirë përmbajtjet me të drejta autori. Kjo pajisje përdor teknologjinë PlayReady për të pasur akses të përmbajtjet e mbrojtura me PlayReady dhe/ose WMDRM. Nëse pajisja dështon në zbatimin e duhur të kufizimeve mbi përdorimin e përmbajtjes, pronarët e përmbajtjeve mund të kërkojnë që Microsoft të anulohet aftësinë e pajisjes për të konsumuar përmbajtje të mbrojtura me PlayReady. Anulimi nuk ndikon te përmbajtjet e pambrojtura ose përmbajtjet e mbrojtura nga teknologji të tjera të aksesit. Pronarët e përmbajtjeve mund të kërkojnë që ta përmirësoni me PlayReady për pasur akses te përmbajtjet e tyre. Nëse e refuzoni një përmirësim, nuk do të mund të keni akses te përmbajtja që kërkon përmirësimin.

Logoja "CI Plus" është një markë tregtare e CI Plus LLP.

Ky produkt mbrohet nga të drejta të caktuara të pronësisë intelektuale të Microsoft Corporation. Përdorimi ose shpërndarja e teknologjive të tilla jashtë këtij produkti janë të ndaluara pa një licencë nga Microsoft ose një filial i autorizuar i Microsoft.

Ky produkt është prodhuar, shpërndarë dhe garantuar ekskluzivisht nga VESTEL Ticaret A.Ş dhe shërbimi kryhet nga ofruesit e tij të përcaktuar për shërbimin. "JVC" është marka tregtare e JVC KENWOOD Corporation, e përdoruar nga kompanitë e tilla nën licencë.



[Bashkimi Evropian]

Këto simboli tregojnë se pajisja elektrike dhe elektronike dhe bateria me këtë simbol nuk duhet të hidhet me mbeturinat e përgjithshme familjare në fund të përdorimit të saj. Në vend të kësaj, produktet duhet të dorëzohen në pikat përkatëse të grumbullimit për riciklimin e pajisjeve elektrike dhe elektronike, si dhe për bateritë, për një trajtim, rikuperim dhe riciklim të përshtatshëm në përputhje me legjislacionin tuaj kombëtar dhe Direktivat 2012/19/EU dhe 2013/56/EU.

Me hedhjen e këtyre produkteve në mënyrën e duhur, do të ndihmoni në ruajtjen e burimeve natyrore dhe do të ndihmoni në parandalimin e efekteve të mundshme negative në mjedis dhe në shëndetin human që mund të shkaktohen në rast të kundërt nga administrimi i papërshtatshëm i mbeturinave të këtyre produkteve.

Për më shumë informacione mbi pikat e grumbullimit dhe riciklimin e këtyre produkteve, kontaktoni me zyrën lokale të bashkisë, shërbimin për hedhjen e mbeturinave familjare ose dyqanin ku e keni blerë produktin.

Mund të zbatohen gjopa për hedhjen e gabuar të këtyre mbeturinave, sipas legjislacionit tuaj kombëtar.

[Përdoruesit tregtarë]

Nëse dëshironi ta hidhni këtë produkt, kontaktoni me furnizuesin dhe kontrolloni kushtet e përgjithshme të kontratës së blerjes.

[Shtetet e tjera jashtë Bashkimit Evropian]

Këto simbole janë të vlefshme vetëm në Bashkimin Evropian.

Kontaktoni me autoritetet tuaja lokale për të mësuar mbi hedhjen dhe riciklimin.

Produkti dhe paketimi duhet të dërgohen në pikën lokale të grumbullimit për riciklim.

Disa pika grumbullimi i pranojnë produktet pa pagesë.

Shënim: Shenja Pb nën simbolin për bateritë tregon se kjo bateri përmban plumb.

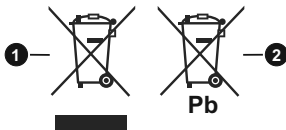

1. Produktet
2. Bateria

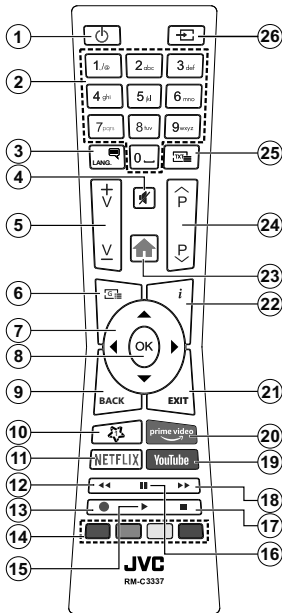

(*) BUTONI IM 1:

Ky buton mund të kenë një funksion të paracaktuar në varësi të modelit. Sidoqoftë, mund të caktoni një funksion të veçantë për këtë buton duke e shtypur për pesë sekonda kur të jeni në një burim ose kanal të preferuar. Në ekran do të shfaqet mesazhi i konfirmimit. Tani, Butoni Im 1 do të jetë i lidhur me funksionin e zgjedhur.

Kini parasysh se nëse kryeni Instalimin për herë të parë, BUTONI IM 1 do të kthehet në funksionin e tij të paracaktuar.

Shërbimet e teletekstit

Shtypni butonin **Text** për të hyrë. Shtypeni përsëri për të aktivizuar modalitetin e përzier, i cili ju lejon të shikoni faqen e teletekstit dhe transmetimin e televizorit në të njëjtën kohë. Shtypni edhe një herë për të dalë. Nëse është i disponueshëm si opsion, paragrafët në faqen e teletekstit do të kodohej me ngjyra dhe mund t'i zgjidhni duke shtypur butonat me ngjyra. Ndiqni udhëzimet e paraqitura në ekran.

Teleteksti dixhital

Shtypni butonin **Text** për të parë informacionet e teletekstit dixhital. Vëreni në funksionim me butonat me ngjyra, butonat e kursorit dhe butonin **OK**. Metoda e funksionimit mund të ndryshojë në varësi të përbajtjes së teletekstit dixhital. Ndiqni udhëzimet e paraqitura në ekranin e teletekstit dixhital. Kur shtypet butoni **Text**, televizori kthehet në transmetimin televiziv.

- Në gatishmëri:** Ndez / fik Televizorin
- Butonat numerikë:** Ndërron kanalin, fut një numër ose një shkronjë në kutinë e tekstit në ekran
- Gjuha:** Ndërron modalitetet e zërit (televizori analog), shfaq dhe ndryshon gjuhën e audios/titrave dhe aktivizon/çaktivizon titrat (televizori dixhital, kur është i disponueshëm)
- Bllokimi i zërit:** Çaktivizon plotësisht volumin e televizorit
- Volumi +/-**
- Guida:** Shfaq guidën elektronike të programeve
- Butonat e drejtimit:** Ndiqni për të naviguar në menu, përbajtje, etj., si dhe shfaq nënfaqet në modalitetin TXT kur shtypni Djathtas ose Majtas
- OK:** Konfirmim zgjedhjet e përdoruesit, mban faqen (në modalitetin TXT), shfaq menyën e **Kanaleve** (modaliteti DTV)
- Prapa/Kthehu:** Kthehet tek ekranin e mëparshëm, menja e mëparshme, hap faqen e indeksit (në modalitetin TXT) Kalon me shpejtësi mes kanaleve të mëparshme dhe pasardhëse ose mes burimeve
- Butoni im 1 (*)**
- Netflix:** Hap aplikacionin e Netflix.
- Rikthe:** Lëviz kuadrin prapa në media të tilla si filma
- Regjistro:** Regjistron programe
- Butonat me ngjyra:** Ndiqni udhëzimet në ekran për funksionet e butonave me ngjyra
- Lexo:** Fillon leximin e medias së zgjedhur
- Paузë:** Ndërpret median që po lexohet, fillon regjistrimin me zhvendosje në kohë
- Ndalo:** Ndalon median që po lexohet
- Përpapa shpejt:** Lëviz kuadrin përpara në media të tilla si filma
- YouTube:** Hap aplikacionin YouTube
- Prime Video:** Hap aplikacionin Amazon Prime Video
- Dil:** Mbyll dhe del nga menutë e shfaqura ose kthehet te ekranin e mëparshëm
- Info:** Shfaq informacionet për përbajtjen në ekran, shfaq informacionet e fshehura (shfaq - në modalitetin TXT)
- Menu:** Shfaq menunë e Televizorit
- Programi +/-**
- Tekst:** Shfaq teletekstin (kur ka), shtypeni përsëri për të mbivendosur teletekstin mbi një figurë normale në transmetim (e përzier)
- Burimi:** Shfaq burimet e disponueshme të transmetimit dhe të përbajtjes

Shënimi në fund të faqes:

Butonat i kuq, jeshil, blu dhe i verdhë kanë shumë funksione; ndiqni kërkesat në ekran dhe udhëzimet për seksionin.

(**) Nëse kjo veçori mbështetet nga televizori juaj

Për të ndezur televizorin

Lidhni kordonin elektrik me një burim energjie, si një prizë në mur (220-240V AC, 50 Hz).

Për të ndezur televizorin nga modaliteti në gatishmëri:

- Shtypni butonin **Në gatishmëri, Programi +/-** ose një buton numerik në telekomandë.
- Shtypni në mes të çelësit anësor të funksionit në televizor.

Për të fikur televizorin

Shtypni butonin **Në gatishmëri** në telekomandë ose shtypni në mes të çelësit anësor të funksioneve në televizor dhe mbajeni të shtypur për disa sekonda - televizori do të kalojë në modalitetin në gatishmëri.

Për ta fikur plotësisht televizorin, hiqni kordonin elektrik nga priza e rrjetit elektrik.

***Shënim:** Kur televizori kalon në modalitetin në gatishmëri, sinjali LED i gatishmërisë mund të vezhullojë për të treguar që karakteristika si Kërkim në gatishmëri, Shkarkim Mbi Ajër ose Kohëmatësi janë aktive. LED mund të pulsojë edhe kur e ndizni televizorin nga modaliteti në pritje.*

Instalimi për herë të parë

***Shënim:** Nëse do të kryeni instalimin FRANSAT, futni kartën FRANSAT (opsionale) në terminalin e Aksesit të kushtëzuar të televizorit para ndezjes së televizorit.*

Kur ndizet për herë të parë, do të shfaqet menjuja "Zgjedhja e gjuhës". Zgjidhni gjuhën e dëshiruar dhe shtypni **OK**. Në hapat e mëposhtëm të udhëzuesit të instalimit, caktoni preferencat tuaja duke përdorur butonat e drejtimit dhe butonin **OK**.

Në ekranin e dytë caktoni preferencën tuaj për shtetin. Në varësi të **Shtetit** të zgjedhur, në këtë moment mund t'ju kërkohet të caktoni dhe të konfirmoni një kod PIN. Kodi PIN i zgjedhur nuk mund të jetë 0000. Do të duhet ta vendosni kodin nëse më vonë kërkohet të futni kodin PIN për veprimet e menisë.

***Shënim:** Tipi i operatorit M7(*) do të përcaktohet sipas zgjedhjes së **Gjuhës** dhe **Shtetit** që keni bërë në **Instalimin për herë të parë**.*

() M7 është një ofruer shërbimi satelitor dixhital.*

Në hapin tjetër mund të aktivizoni opsionin **Modaliteti i dyqanit**. Ky opsion do të konfigurorë parametrat e televizorit tuaj për ambientet e dyqaneve dhe në varësi të modelit të televizorit në përdorim, veçoritë e tij të mbështetura mund të shfaqen në anë të ekranit si një banderolë informuese. Ky opsion është vetëm për përdorim në dyqan. Rekomandohet të zgjidhni **Modalitetin e shtëpisë** për përdorim në familje. Ky opsion do të jetë i disponueshëm në menyne **Parametrat>Sistemi>Më shumë** dhe mund të çaktivizohet/aktivizohet më vonë. Bëni zgjedhjen tuaj dhe shtypni **OK** për të vazhduar.

Në varësi të modelit të televizorit dhe zgjedhjes së vendit, në këtë pikë mund të shfaqet menja e Impostimeve të Privatësisë (Privacy Settings). **Duke përdorur këtë meny ju mund të zgjidhni privilegjet tuaja të privatësisë.** Zgjidhni një karakteristikë dhe përdorni butonin e majtë dhe të djathtë për ta aktivizuar ose çaktivizuar atë. Para se të bëni ndonjë ndryshim, lexoni shpjegimet përkatëse të shfaqura në ekran për çdo karakteristikë të theksuar. Për të lëvizur lart dhe poshtë që të lexoni të tërë tekstin, ju mund të përdorni butonat Program +/- . Ju do të jeni në gjendje të ndryshoni preferencat tuaja kurdo që dëshironi, nëpërmjet menysë **Parametrat>Sistemi>Parametrat e privatësisë**. Nëse opsioni i Lidhjes në Internet (Internet Connection) është i çaktivizuar Ekрани i Rrjetit/ Impostimeve të Internetit (Network/Internet Settings) do të anashkalohe dhe nuk do të shfaqet. Nëse keni ndonjë pyetje, ankesë ose komente në lidhje me këtë politikë të privatësisë ose zbatimin e saj, kontaktoni me email në adresën smartvsecurity@vossclub.com.

Theksioni **Tjetër** dhe shtypni butonin **OK** në telekomandë për të vazhduar dhe do të shfaqet menja **Parametrat e rrjetit/internetit**. Referojuni rubrikës **Lidhshmëria** për të konfiguruar një lidhje me tel ose pa tel. Nëse dëshironi që televizori juaj të konsumojë më pak energji në modalitetin e gatishmërisë, mund ta çaktivizoni opsionin **Zgjimi në duke e caktuar atë si Joaktiv**. Pasi të përfundoni me parametrat, theksoni **Tjetër** dhe shtypni butonin **OK** për të vazhduar.

Në ekranin tjetër mund të caktoni llojet e transmetimeve për kërkimin, të caktoni preferencat tuaja për kërkimin e kanaleve të enkriptuara dhe brezin orar (në varësi të zgjedhjes së shtetit). Përveç kësaj, mund të caktoni një tip transmetimi si transmetimin e preferuar. Do t'i jepet përparësi lloji të përzgjedhur të transmetimit gjatë procesit të kërkimit dhe kanalet e tij do të rradhiten në krye të listës së kanaleve. Kur të përfundoni, theksoni **Tjetër** dhe shtypni **OK** për të vazhduar.

Mbi zgjedhjen e tipit të transmetimit

Për të aktivizuar një opsion kërkimi për një lloj transmetimi, theksojeni atë dhe shtypni **OK**. Kutia e zgjedhjes pranë opsionit të zgjedhur do të zgjidhet. Për ta çaktivizuar opsionin e kërkimit, pastroni kutinë e zgjedhjes duke shtypur **OK** pasi ta lëvizni fokusin tek opsioni i dëshiruar i llojit të transmetimit.

Antena dixhitale: Nëse aktivizohet opsioni i kërkimit të transmetimeve të **Antenës dixhitale**, televizori do të kërkojë për transmetime dixhitale tokësore pas përfundimit të parametrave të tjerë fillestarë.

Kablo Dixhitale: Nëse aktivizohet opsioni i kërkimit të transmetimeve të **Kabllos dixhitale**, televizori do të kërkojë për transmetime dixhitale tokësore pas përfundimit të parametrave të tjerë fillestarë. Do të shfaqet një mesazh para se të filloni të kërkoni që ju pyet nëse dëshironi të kryeni kërkimin e rrjetit kablor. Nëse zgjidhni **Po** dhe shtypni **OK**, mund të zgjidhni

Rrjeti ose të caktoni vlerat si **Frekuenca, ID-ja e rrjetit** dhe **Hapi i kërkimit** në ekranin tjetër. Nëse zgjidhni **Jo** dhe shtypni **OK**, mund të caktoni **Frekuecën e nisjes, Frekuencën e ndalimit** dhe **Hapin e kërkimit** në ekranin tjetër. Kur të përfundoni, theksoni **Tjetër** dhe shtypni butonin **OK** për të vazhduar.

Shënim: Kohëzgjatja e kërkimit do të ndryshojë në varësi të **Hapit të zgjedhur të Kërkimit**.

Sateliti: Nëse aktivizohet opsioni i kërkimit të transmetimeve të **Satelitit**, televizori do të kërkojë për transmetime dixhitale satelitore pas përfundimit të parametrave të tjerë fillestarë. Para kryerjes së kërkimit satelitor duhet të caktohen disa parametra. Do të shfaqet një meny ku mund të zgjidhni që të nisni instalimin e operatorit **M7 ose Fransat** ose një instalim standard.

Për të nisur një instalim të operatorit M7, caktoni **Tipin e instalimit** si **Operator** dhe **Operatorin satelitor** si operatorin përkatës M7. Më pas theksoni opsionin **Skanimi i preferuar** dhe caktojini si **Skanimi automatik i kanaleve** dhe shtypni **OK** për të nisur kërkimin automatik. Këto opsione mund të zgjidhen paraprakisht në varësi të zgjedhjeve të **Gjuhës** dhe **Shtetit** që keni bërë në hapat e mëparshëm të procesit të instalimit për herë të parë. Mund t'ju kërkohet që të zgjidhni listën e kanaleve **HD/SD** ose listën e kanaleve specifike të shtetit sipas llojit të operatorit të M7. Zgjidhni një prej tyre dhe shtypni **OK** për të vazhduar. Prisi deri sa të përfundojë skanimi. Tani lista është instaluar.

Kur kryeni instalimin e operatorit M7, nëse dëshironi të përdorni parametra të instalimit satelitor që ndryshojnë nga parametrat e parazgjedhur, zgjidhni opsionin **Skanimi i preferuar** si **Skanimi manual i kërkimeve** dhe shtypni butonin **OK** për të vazhduar. Më pas do të shfaqet menya **Lloji i antenës**. Pasi të zgjidhni llojin e antenës dhe satelitin e dëshiruar në hapat vijues, shtypni **OK** për të ndryshuar parametrat e instalimit të satelitit në nënmeny.

Për të nisur një instalim të **Fransat**, caktoni **Llojin e instalimit** si **Operatori** dhe më pas caktoni **Operatorin e satelitit** si operatorin përkatës të **Fransat**. Më pas shtypni butonin **OK** për të filluar instalimin e **Fransat**. Mund të zgjidhni që të nisni një instalim automatik ose manual.

Shtypni **OK** për të vazhduar. Do të kryhet instalimi i **Fransat** dhe do të ruhen transmetimet (nëse janë të disponueshme).

Nëse e cakton **Tipin e instalimit** si **Standard**, mund të vazhdoni me instalimin e zakonshëm të satelitit dhe të shikoni kanalet satelitore.

Mund ta filloni një instalim të **Fransat** në çdo kohë më vonë nga menya **Parametrat>Instalimi>Skanimi automatik i kanaleve>Sateliti**.

Për të kërkuar për kanale satelitore të ndryshme nga kanalet e M7 ose **Fransat**, duhet të nisni një instalim

standard. Zgjidhni **Llojin e instalimit** si **Standard** dhe shtypni butonin **OK** për të vazhduar. Më pas do të shfaqet menya **Lloji i antenës**.

Ka tre opsione të zgjedhjes së antenës. Ju mund të zgjidhni **Llojin e antenës** si **Direkt, Kablo satelitore njëshe** ose si **Çelësin DiSEqC** duke përdorur butonat matjas ose djathtas. Pasi të zgjidhni llojin e antenës, shtypni **OK** për të parë opsionet për të vazhduar. Opsionet **Vazhdoni, Lista e transponderëve** dhe **Konfiguroni LNB** do të jenë të disponueshme. Mund t'i ndryshoni parametrat e transponderit dhe LNB-së duke përdorur opsionet përkatëse të menysë.

- **Direkt:** Nëse keni një dekoder të vetëm dhe një antenë satelitore direkte, zgjidhni këtë lloj të antenës. Shtypni butonin **OK** për të vazhduar. Zgjidhni një satelit të disponueshëm në ekranin tjetër dhe shtypni **OK** për të skanuar për shërbimet.

- **Kabloja satelitore njëshe:** Nëse keni shumë marrës dhe një sistem me kablo njëshe satelitore, zgjidhni këtë lloj të antenës. Shtypni butonin **OK** për të vazhduar. Konfiguroni parametrat duke ndjekur udhëzimet në ekranin tjetër. Shtypni **OK** për të skanuar për shërbime.

- **Çelësi DiSEqC:** Nëse keni shumë marrës dhe një çelës **DiSEqC**, zgjidhni këtë lloj të antenës. Shtypni butonin **OK** për të vazhduar. Ju mund të përcaktoni katër opsione **DiSEqC** (nëse janë të disponueshme) në ekranin tjetër. Shtypni butonin **OK** për të skanuar satelitin e parë në listë.

Analoge: Nëse aktivizohet opsioni i kërkimit të transmetimeve **Analoge**, televizori do të kërkojë për transmetime dixhitale analoge pas përfundimit të parametrave të tjerë fillestarë.

Do të shfaqet një ekran dialogues që ju kërkoi të aktivizoni kontrollin prindëror. Nëse zgjidhni **Po**, do të shfaqen opsionet e kufizimit prindëror: Konfigurojini sipas dëshirës dhe shtypni **OK** kur të mbaroni. Zgjidhni **Jo** dhe shtypni **OK** për të vazhduar, nëse dëshironi të aktivizoni kufizimet prindërore.

Pas përfundimit të parametrave fillestarë, televizori do të fillojë të kërkojë për transmetimet e disponueshme të tipave të zgjedhur të transmetimit.

Ndërkohë që vazhdon kërkimi, rezultatet e skanimit aktual do të shfaqen në fund të ekranit. Pasi të ruhen të gjitha stacionet e disponueshme, do të shfaqet menya **Kanalet**. Mund ta modifikoni listën e kanaleve sipas preferencave tuaja duke përdorur opsionet e skedës **Modifiko** ose shtypni butonin **Meny** për ta mbyllur dhe për të parë televizorin.

Gjatë kërkimit, mund të shfaqet një mesazh që ju pyet nëse dëshironi t'i renditni kanalet sipas LCN-së(*). Zgjidhni **Po** dhe shtypni **OK** për ta konfirmuar.

(* **LCN është sistemi i Numrit logjik të kanalit që organizon transmetimet e disponueshme në përputhje me një sekuençë të njohur numrash për kanalet (nëse ka).**

Shënime:

Për të kërkuar për kanale M7 pas Instalimit për herë të parë, duhet të kryeni përsëri instalimin për herë të parë. Ose shtypni butonin **Meny** dhe hyni te menyja **Parametrat>Instalimi>Skanimi automatik i kanaleve>Sateliti**. Më pas ndiqni të njëjtat hapa të përmendura më sipër në seksionin e satelitit.

Mos e fikni televizorin kur filloni instalimin për herë të parë. Kini parasysh se disa opsione mund të mos jenë të disponueshme në varësi të shtetit të zgjedhur.

Përdorimi i veçorisë së tabelës së kanaleve satelitore

Këto veprime mund t'i kryeni duke përdorur menyën **Parametrat>Instalimi>Parametrat e satelitit>Tabela e kanaleve satelitore**. Ka dy opsione në lidhje me këtë veçori.

Mund të shkarkoni ose të ngarkoni të dhëna të tabelës së kanaleve satelitore. Për të kryer këto funksione, duhet të lidhni një pajisje USB me televizorin.

Mund të ngarkoni shërbimet aktuale dhe satelitët e transponderët përkatës në televizor me një pajisje USB.

Përveç kësaj mund të shkarkoni një nga skedarët e tabelës së kanaleve satelitore të ruajtur në pajisjen USB te televizori.

Kur të zgjidhni një nga këta skedarë, të gjitha shërbimet dhe satelitët e transponderët përkatës në skedarin e zgjedhur do të ruhen në televizor. Nëse ka shërbime tokësore, kablore dhe/ose analoge të instaluar, ato do të ruhen dhe vetëm shërbimet satelitore do të hiqen.

Më pas kontrolloni parametrat e antenës dhe bëni ndryshimet e nevojshme. Mund të shfaqet një mesazh gabimi "**Nuk ka sinjal**" nëse parametrat e antenës nuk janë konfiguruar si duhet.

Manuali elektronik

Udhëzime për veçoritë e televizorit tuaj mund t'i gjeni në manualin elektronik (E-manual).

Për të hyrë në manualin elektronik, hyni në menyën e **Parametrave**, zgjidhni **Manualet** dhe shtypni **OK**. Për akses të shpejtë, shtypni butonin **Menyja** dhe më pas butonin **Informacione**.

Duke përdorur butonat e drejtimit, zgjidhni një kategori sipas dëshirës. Çdo kategori përfshin tema të ndryshme. Zgjidhni një temë dhe shtypni **OK** për të lexuar udhëzimet.

Për të mbyllur ekranin e manualit elektronik, shtypni butonin **Dil** ose **Meny**.

Shënimi: Në varësi të modelit, televizori juaj mund të mos e mbështesë këtë funksion. Përmbajtjet e manualit elektronik mund të ndryshojnë sipas modelit.

Lidhshmëria

Lidhja me tel

Për t'u lidhur me një rrjet me tel

- Duhet të keni një modem/ruter të lidhur me një lidhje aktive të brezit të gjerë.
- Lidhni televizorin me modem/ruterin tuaj me anë të një kabloje ethernet. Në pjesën e pasme të televizorit ka një portë LAN.

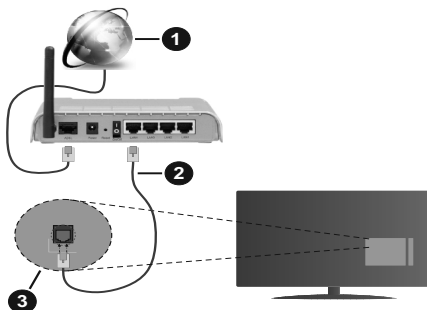

1. Lidhja me brez të gjerë e ISP-së
2. Kabloja LAN (ethernet)
3. Hyrja USB në anën e pasme të televizorit

Për të konfiguruar parametrat me tel, ju lutemi referojueni seksionit Rrjeti në menyën Parametrat.

- Mund të arrini që ta lidhni televizorin me rrjetin LAN në varësi të konfigurimit të rrjetit tuaj. Në një rast të tillë, përdorni një kablo ethernet për të lidhur televizorin drejtpërdrejt me prizat e rrjetit në mur.

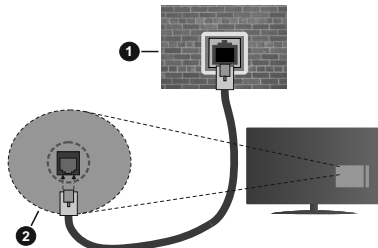

1. Fisha e rrjetit në mur
2. Hyrja LAN në anën e pasme të televizorit

Konfigurimi i parametrave të pajisjes me tel Lloji i rrjetit

Lloji i rrjetit mund të zgjidhet si pajisje **Me tel**, **Pa tel**, ose e **Çaktivizuar**, në përputhje me lidhjen **Aktive të Aparatit** të televizorit. Zgjidhni këtu **Pajisje me tel** nëse po lidheni me anë të një kabloje ethernet.

Testi i shpejtësisë së internetit

Theksoni **Testin e shpejtësisë së internetit** dhe shtypni butonin **OK**. Televizori do të kontrollojë gjerësinë e bandës së lidhjes së internetit dhe do të shfaqë rezultatin pasi të ketë përfunduar.

Parametrat e përparuar

Theksoni **Parametrat e përparuar** dhe shtypni butonin **OK**. Në pamjen në vijim mund të ndryshoni parametrat e IP-së dhe DNS-së të televizorit. Theksoni të preferuarën dhe shtypni butonin Majtas ose Djathtas për të ndryshuar parametrat nga **Automatike** në **Manuale**. Mund të vendosni vlerat e **IP-së manuale** dhe / ose **DNS-së manuale**. Përzgjidhni njësinë e lidhur në menyne me lëshim poshtë dhe vendosni vlerat e reja duke përdorur butonat me numra të telekomandës. Theksoni **Ruaj** dhe shtypni butonin **OK** për të ruajtur parametrat pasi të përfundoni.

Lidhja pa tel (fakultativ)

Për t'u lidhur me një rrjet pa tel

Televizori nuk mund të lidhet me rrjetet me një SSID të fshehur. Për ta bërë të dukshëm SSID të modemit, duhet të ndryshoni parametrat e SSID nëpërmjet softuerit të modemit.

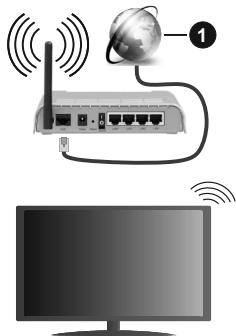

1. Lidhja me brez të gjerë e ISP-së

Konfigurimi i parametrave të pajisjes pa tela

Hapni menyne **Rrjeti** dhe zgjidhni **Lloji i rrjetit** si **Pajisja me valë** për të nisur procesin e lidhjes.

Theksoni opsionin **Skanoni rrjetet me valë** dhe shtypni **OK** për të nisur një kërkim për rrjetet e disponueshme me valë. Të gjitha rrjetet e gjetura do të listohen. Theksoni rrjetin e dëshiruar nga lista dhe shtypni **OK** për t'u lidhur.

Shënim: Nëse modemi mbështet modalitetin N, duhet të caktoni parametrat e modalitetit N.

Nëse rrjeti i zgjedhur është i mbrojtur me një fjalëkalim, futni çelësin e saktë me anë të tastierës virtuale. Ju mund ta përdorni këtë tastierë me butonat e drejtimt dhe butonin **OK** në telekomandë.

Prisni deri sa adresa IP të shfaqet në ekran.

Kjo do të thotë që tani lidhja është vendosur. Për t'u shkëputur nga një rrjet me valë, theksoni **Lloji i rrjetit** dhe shtypni butonat Majtas ose Djathtas për ta caktuar si **I çaktivizuar**.

Nëse rrugëzuesi juaj ka WPS, mund të lidheni drejtpërdrejt me modemin/rrugëzuesin pa futur një fjalëkalim ose pa shtuar rrjetin në fillim. Theksoni opsionin **Shtypni WPS në rrugëzuesin e wifi** dhe shtypni **OK**. Shkoni te pajisja e modemit/rrugëzuesit dhe shtypni butonin WPS në të për të realizuar lidhjen. Do të shikoni një konfirmim të lidhjes në televizor pasi pajisjet të jenë çiftuar. Zgjidhni **OK** për të vazhduar. Nuk kërkohet asnjë konfigurim i mëtejshëm.

Theksoni **Testin e shpejtësisë së internetit** dhe shtypni butonin **OK** për të kontrolluar shpejtësinë e internetit. Theksoni **Parametrat e përparuar** dhe shtypni butonin **OK** për të hapur menyne e parametrave të përparuar. Përdorni butonat e drejtimt dhe numrave për ta vendosur. Theksoni **Ruaj** dhe shtypni butonin **OK** për të ruajtur parametrat pasi të përfundoni.

Informacione të tjera

Statusi i lidhjes do të shfaqet si **I lidhur** ose **Jo i lidhur** dhe adresa aktuale IP, nëse vendoset një lidhje.

Lidhja e telefonit celular me WLAN

• Nëse pajisja juaj celulare ka veçorinë e WLAN, mund ta lidhni pajisjen me televizorin nëpërmjet një ruteri, për të përdorur materialet në pajisjen tuaj. Për këtë, pajisja celulare duhet të ketë një softuer të përshtatshëm për ndarjen.

Lidhni televizorin me rrugëzuesin duke ndjekur hapat e përmendur në paragrafët më sipër.

Më pas lidhni pajisjen celulare me rrugëzuesin dhe aktivizoni softuerin e ndarjes në pajisjen tuaj celulare. Më pas zgjidhni skedarët që dëshironi të ndani me televizorin.

Nëse lidhja është realizuar si duhet, do të arrini të hyni në skedarët e ndarë të instaluar në pajisjen celulare nëpërmjet veçorisë AVS (ndarja e audios dhe videos) së televizorit tuaj.

Thekso opsionin **AVS** në menyne **Burimet** dhe shtypni **OK**, do të shfaqen pajisjet e disponueshme të serverit të medias në rrjet. Zgjidhni pajisjen tuaj celulare dhe shtypni butonin **OK** për të vazhduar.

• Nëse ka, mund të shkarkoni një aplikacion kontrolli virtual në largësi nga serveri i ofruesit të aplikacionit për pajisjen celulare.

Shënim: Kjo karakteristikë mund të mos mbështetet në të gjitha pajisjet celulare.

Wake ON (fakultativ)

Wake-on-LAN (WoL) and Wake-on-Wireless LAN (WoWLAN) janë standarde që lejojnë që një pajisje të aktivizohet ose të zgjohet nga një mesazh i rrjetit. Mesazhi dërgohet te pajisja nga një program i ekzekutuar në një pajisje në largësi e lidhur me të njëjtin rrjet të zonës lokale, si p.sh. një telefon smartfon.

Televizori juaj është në përputhje me standardet WoL dhe WoWLAN. Kjo veçori mund të jetë e çaktivizuar gjatë procesit të Instalimit për herë të parë. Për të aktivizuar këtë veçori, caktoni opsionin **Wake On** (Zgjimi në) në menyën e **Rrjetit si Aktiv**. Është e nevojshme që pajisja nga e cila do të dërgohet mesazhi i rrjetit te televizori si dhe televizori të jenë në të njëjtin rrjet. Veçoria Wake On (Zgjimi në) mbështetet vetëm për pajisjet Android OS dhe mund të përdoret vetëm nëpërmjet aplikacioneve YouTube dhe Netflix

Për të përdorur këtë veçori, televizori dhe pajisja në largësi duhet të lidhen të paktën një herë kur televizori është i ndezur. Nëse televizori është i fikur, lidhja duhet të ricaktohet herën tjetër kur të ndizet ai. Në rast të kundërt, kjo veçori nuk do të jetë e disponueshme. Kjo nuk zbatohet kur televizori kalon në modalitetin e gatishmërisë.

Nëse dëshironi që televizori juaj të konsumojë më pak energji në modalitetin e gatishmërisë, mund ta çaktivizoni këtë veçori duke e caktuar opsionin **Wake On** (Zgjimi në) si **Joaktiv**.

Shaqja pa tel (fakultativ)

Shaqja pa tel është një standard për transmetimin e përmbajtjeve të videove dhe të zërit. Kjo veçori siguron mundësinë për ta përdorur televizorin si pajisje për shfaqjen pa tela.

Përdorimi me pajisjet celulare

Ka standarde të ndryshme që bëjnë të mundur ndarjen e ekraneve, përfshirë përmbajtjet grafike, të videove dhe të zërit, midis pajisjes suaj celulare dhe televizorit.

Në fillim futni njësinë USB të lidhjes pa tel te televizori, nëse televizori nuk e ka veçorinë WLAN të brendshme.

Më pas shtypni butonin **Burimi** në telekomandë dhe kaloni te burimi i **Shaqja pa tela**.

Do të shfaqet një ekran që cilëson se televizori është gati për lidhjen.

Hapni aplikacionin e ndarjes në pajisjen tuaj celulare. Këto aplikacione kanë emra të ndryshëm për secilën markë, referojuni manualit të udhëzimeve të pajisjes celulare për informacione të detajuara.

Skanoni për pajisje. Pasi ta zgjidhni televizorin dhe ta lidhni, ekranin e pajisjes suaj do të shfaqet në televizor.

Shënim: Kjo veçori mund të përdoret vetëm nëse pajisja juaj celulare e mbështet këtë veçori. Nëse keni probleme me lidhjen, kontrolloni nëse versioni i sistemit operativ që përdorni e mbështet këtë veçori. Mund të ketë probleme të mospërputhjes me versionet e sistemeve operative që janë

publikuar pas prodhimit të këtij televizori. Proceset e skanimit dhe të lidhjes ndryshojnë sipas programit që përdorni.

Lidhja e pajisjeve me Bluetooth (fakultativ)

Televizori juaj mbështet po ashtu teknologjinë e lidhjes pa tel me Bluetooth. Para se t'i përdorni pajisjet Bluetooth me aparatet e televizorit, duhet kryer një çiftim. Duhet të veproni si më poshtë për ta çiftuar pajisjen tuaj me televizorin:

- Vendosni pajisjen në modalitetin e çiftimit
- Nisni zbulimin e pajisjes në televizor

Shënim: Shikoni manualin e përdorimit të pajisjes Bluetooth për të mësuar si ta vendosni pajisjen në modalitetin e çiftimit.

Për pajisjet audio duhet të përdorni opsionin **Bluetooth** në menyën **Parametrat>Tingulli**, për telekomandë opsionin **Telekomanda inteligjente** në menyën **Parametrat>Sistemi>Më shumë**. Zgjidhni opsionin e menushë dhe shtypni butonin **OK** për të hapur menunë përkatëse. Me anë të kësaj menyje mund të zbuloni dhe të lidhni pajisjet që përdorin teknologjinë me valë Bluetooth dhe të filloni t'i përdorni ato. Ndiqni udhëzimet në ekran.

Përdorimi i shërbimit të rrjetit të ndarjes së videos dhe audios

Veçoria e ndarjes së videos dhe audios është një standard që lehtëson procesin e shikimit në pajisjet elektronike dixhitale dhe i bën ato më të lehta për përdorimin në rrjetin e shtëpisë.

Ky standard ju lejon të shikoni dhe të lexoni fotografi, muzikë dhe video të ruajtura në serverin e medias të lidhur me rrjetin e shtëpisë.

1. Instalimi i softuerit të serverit

Veçoria e Ndarjes së audios dhe videos nuk mund të përdoret nëse programi i serverit nuk është i instaluar në kompjuter ose nëse softueri i kërkuar i serverit të medias nuk është i instaluar në pajisjen shoqëruese. Përgatitni kompjuterin me një program të përshtatshëm të serverit.

2. Lidhni me një rrjet me tel ose me valë

Shikoni kapitujt për Lidhshmërinë me tel/pa telpër informacione të detajuara për konfigurimin.

3. Aktivizoni ndarjen e videos dhe e audios

Hyni në menyën **Parametrat>Sistemi>Më shumë** dhe aktivizoni opsionin **AVS**.

4. Lexo skedarët e ndarë me anë të Shfletuesit të medias

Theksoni opsionin **AVS** në menyën **Burimet** duke përdorur butonin e drejtitim dhe shtypni **OK**. Pajisjet e disponueshme të serverit të medias në rrjet do të listohen. Zgjidhni një prej tyre dhe shtypni **OK** për të vazhduar. Më pas do të shfaqet Shfletuesi i medias.

Informacioni i funksionit të DVB

Ky marrës DVB është i përshtatshëm për përdorim vetëm në shtetin për të cilin është projektuar për këtë qëllim.

Megjithëse ky marrës DVB është në përputhje me specifikimet më të fundit për DVB në momentin e prodhimit, ne nuk mund të garantojmë përputhje me transmetimet DVB në të ardhmen për shkak të ndryshimeve që mund të zbatohen në sinjalet dhe teknologjitë e transmetimit.

Disa funksione dixhitale mund të mos jenë të disponueshme në të gjitha shtetet.

Ne gjithmonë përpiqemi për të përmirësuar produktet tona; për këtë arsye, specifikimet mund të ndryshojnë pa njoftim paraprak.

Për këshilla se ku mund të blini aksesore, ju lutemi kontaktoni me dyqanin ku keni blerë pajisjen tuaj.

Уважаеми клиенти,

Този уред отговаря на валидните европейски директиви и стандарти относно електромагнитната съвместимост и електрическата безопасност.

Европейският представител на производителя е:

Vestel Germany GmbH

Parkring 6

85748 Garching b.München

Германия

Съдържание

Уважаеми клиенти,	1
Съдържание	1
Информация за безопасност	2
Маркировки върху продукта	2
Включени аксесоари	3
Инструкции за монтиране на стена (в зависимост от модела)	4
Бутони за управление на телевизора & работа ..	5
Поставяне на батерии в дистанционното управление	5
Свързване към електрическата мрежа	5
Аntenен вход	5
Лицензно споразумение	6
Информация за изхвърляне	7
Дистанционно управление	8
Включване/Изключване	9
Първоначална инсталация	9
Използване на функцията Таблица на спътниковите канали	11
Електронно ръководство	11
Свързване	11
Свързване по кабел	11
Безжично свързване (опционално)	12
Събуждане ВКЛ. (опционално)	13
Безжичният дисплей (опционално)	13
Свързване на Bluetooth устройства (опционално)	13
Използване на Мрежовата услуга за споделяне на аудио видео файлове	14
Информация за DVB функционалността	14

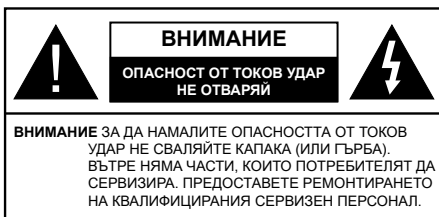

При лошо време (бури, гръмотевици) и дълги периоди без ползване (заминаване в почивка), изключете телевизора от захранването.

Щепселът на кабела се използва за изключване на телевизора от електрическата мрежа и затова той трябва да е винаги годен за употреба. Ако телевизорът не е изключен от електрическата мрежа, той все още ще консумира електроенергия във всички ситуации, дори телевизорът да е в режим на готовност или да е изключен.

Забележка: Следвайте инструкциите на екрана, за да действат съответните функции.

ВАЖНО - Моля прочетете внимателно тези инструкции преди да инсталирате или използвате уреда

⚠ ПРЕДУПРЕЖДЕНИЕ: Това е предназначено за употреба от лица (включително деца), които са способни/имат опита да използват такива устройства без надзор, освен ако не са били наблюдавани или инструктирани относно употребата на устройството от лице, отговорно за тяхната безопасност.

- Използвайте този телевизор на височина най-малко от 2000 метра над надморското равнище, на сухи места и райони с умерен или тропически климат.
- Телевизорът е предназначен за домакински и подобна обща употреба, но може да се използва и на обществени места.
- За добра вентилация, оставете поне 5 см свободно пространство около телевизора.
- Вентилацията не бива да се прекъсва чрез поставяне на предмети като вестници, покривки, лека мебел, пердета, килими и прочие върху или бликване на вентилационните отвори.
- Щепселът на захранващия кабел трябва да е леснодостъпен. Не поставяйте телевизора, мебели или друго върху захранващия кабел. Повреден захранващ кабел/щепсел може да предизвика пожар или да ви удари токов удар. Хващайте захранващия кабел за щепсела, не изключвайте телевизора като дърпате захранващия кабел. Никога не докосвайте захранващия кабел/щепсела с мокри ръце, тъй като това може да предизвика късо съединение или токов удар. Никога не правете взел на

захранващия кабел и не връзвайте с него други кабели. Ако са повредени, сменете ги незабавно, което трябва да се извърши от квалифициран персонал.

- Не излагайте телевизора на капки и пръски от течности и не поставяйте предмети, пълни с течности, като например вази, чаши, и т.н. върху или над телевизора (например на рафтове над телевизора).
- Не излагайте телевизора на пряка слънчева светлина или не поставяйте открити пламъци, като например запалени свещи, върху горната част на или близо до телевизора.
- Не поставяйте източници на топлина, като например електрически печки, радиатори и др. близо до телевизора.
- Не поставяйте телевизора на пода или върху наклонени повърхности.
- За да избегнете опасността от задушаване, дръжте найлоновите торбички на места, труднодостъпни за бебета, деца и домашни животни.
- Внимателно прикрепете стойката към телевизора. Ако стойката се доставя с болтове, затегнете болтовете здраво, за да предпазите телевизора от падане. Не претазягайте болтовете и монтирайте правилно гумените подложки.
- Не изхвърляйте батериите в огън или заедно с опасни и запалими материали.

ПРЕДУПРЕЖДЕНИЕ - Батериите не трябва да се излагат на прекомерна топлина, като слънчева светлина, огън и други подобни.

ПРЕДУПРЕЖДЕНИЕ - прекомерното звуково налягане от слушалките може да причини загуба на слуха.

ПРЕДИ ВСИЧКО - НИКОГА не позволявайте на никого, особено на деца, да натискат или удрят екрана, да поставят предмети в дупките, слотовете или отворите на кутията.

Внимание	Риск от сериозно нараняване или смърт
Опасност от токов удар	Риск от високо напрежение
Поддръжка	Важни компоненти, подлежащи на поддръжка

Маркировки върху продукта

Следните символи се използват върху продукта като маркер за ограничения и предпазни мерки и указания за безопасност. Всяко обяснение трябва да се вземе предвид само там, където върху продукта има съответната маркировка. Вземете тази информация предвид от съображения за сигурност.



Оборудване Клас II: Този уред е проектиран по такъв начин, че да не изисква предпазна връзка към за безопасност към електрическото заземяване.



Опасни изводи на фазата: Маркираният(те) извод(и) е/са опасен(и) фаза(и) при нормални условия на експлоатация.



Внимание, вижте инструкциите за употреба: Маркираната(ите) зона(и) съдържа(т) батерии с формата на копче/клетка, които потребителят може да замени.



Лазерен продукт Клас 1:

Този продукт съдържа лазерен източник Клас 1, който е безопасен при нормални условия на

употреба.

ПРЕДУПРЕЖДЕНИЕ

Не гълтайте батерията, съществува опасност от химическо изгаряне

Този продукт, или включените в обема на доставката му аксесоари, могат да съдържат батерия тип таблетка/бутон. Ако батерията бъде погълната, това може да предизвика тежки вътрешни изгаряния в рамките на 2 часа и може да доведе до смърт.

Пазете новите и употребяваните батерии далече от деца.

Ако отделиенето за батерията не се затваря добре, спрете да използвате продукта и го дръжте далече от деца.

Ако мислите, че сте погълнали батериите или сте ги поставили , където и да било в тялото си, потърсете незабавно медицинска помощ.

Никога не поставяйте телевизора на нестабилна основа. Телевизорът може да падне и да причини сериозни наранявания или смърт. Много наранявания, особено при децата, могат да бъдат избегнати с взимане на прости предпазни мерки, като напр.;

- Използването на шкафове или стойки е препоръчително от производителя на телевизора.
- Използвайте само мебели, които безопасно могат да поддържат телевизора.
- Уверете се, че телевизорът не се надвесва над ръба на повърхността, на която е поставен.
- Не поставяйте телевизора върху мебели (например шкафове) без да сте захванали неподвижно самите мебели и стойката на телевизора.
- Не поставяйте телевизора върху плат или други материали, поставени между телевизора и мебелите, които служат за негова опора.

- Да се образуват децата за опасностите от катерене по мебелите в опит да достигнат до телевизора или контролните му бутони. Ако сте запазили стария Ви телевизор, то тези напътствия важат и за него.

Уред, който е свързан със защитното заземяване на сградната инсталация чрез кабелна връзка или през друг уред, имащ защитно заземяване , както и към телевизионна разпределяща система, използваща коаксиален кабел, може в някои случаи да създаде опасност от пожар. Свързването към система за телевизия следователно трябва да се осигури чрез устройство, което осигурява електрическа изолация под определен честотен диапазон (гальваничен изолатор)

ИНСТРУКЦИИ ЗА МОНТИРАНЕ НА СТЕНА

- Прочетете инструкциите, преди да монтирате телевизора на стената.
- Комплектът за монтаж на стена не е задължителен. Можете да го закупите от местния дилър, тъй като не е включен в обема на доставка на телевизора.
- Не монтирайте телевизора на тавана или на наклонена стена.
- Използвайте специалните болтове за монтаж на стената, както и другите аксесоари.
- Затегнете здраво болтовете за монтаж на стената, за да предпазите телевизора от падане. Не претягайте болтовете.

ПРЕДУПРЕЖДЕНИЕ:

За да предотвратите възникване на пожар, никога не поставяйте върху или близо до телевизора какъвто и да е вид свещи или източници на открити пламъци.



Включени аксесоари

- Дистанционно управление
- Батерии: 2 x AAA
- Инструкции за употреба

Монтиране на стена на телевизора

Телевизорът може да бъде монтиран на стената с помощта на **MX X*X mm (*)** VESA комплекта за монтаж, който се доставя отделно. Премахнете стойката, както е показано. Монтирайте телевизора според инструкциите, включени в комплекта. Пазете се от електрически кабели, газопроводи, водопроводи в стената. В случай на съмнение, моля, свържете се с квалифициран монтажист. Дължината на резбата не трябва да надвишава **X mm (*)** в телевизора. Свържете се с магазина, от който сте закупили продукта на информация за това къде да закупят комплекта VESA.

() Вижте съответната допълнителна страница за правилните VESA измервания и спецификациите на винта.*

Сваляне на стойката

- За да свалите стойката, защитете екрана и поставете телевизора с лицето надолу върху стабилна маса. Сменете винтовете, фиксиращи стойката на телевизора.

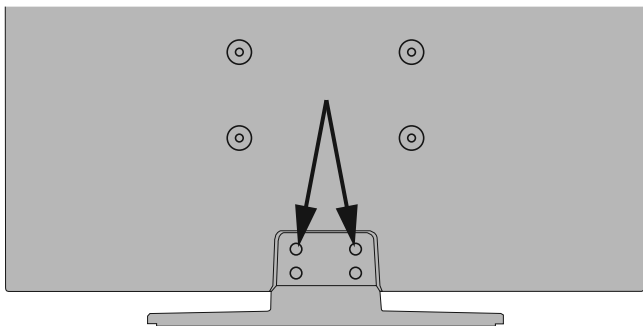

-ИЛИ-



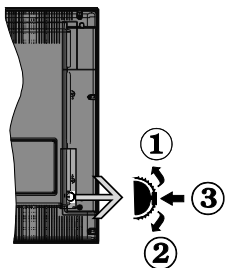

1. Посока нагоре
2. Посока надолу
3. Избор на Сила на звука/Информация/Списък с източници и превключвател Режим готовност/ Вкл.

Превключвателят за управление Ви позволява да управлявате функциите Сила на звука/Програма/ Източник и Включване на режим на готовност/ Включване на телевизора.

За промяна на силата на звука: Увеличете силата на звука чрез натискане на бутона. Намалете силата на звука чрез натискане на бутона.

За смяна на канала: Натиснете средата на бутона, на екрана ще се появи информационната лента. Превъртете запаметените чрез натискане на бутона нагоре или надолу.

За да смените източника: Натиснете средата на бутона два пъти (в рамките на една секунда), списъкът с източниците ще се появи на екрана. Превъртете през наличните източници чрез натискане на бутона нагоре или надолу.

За да изключите телевизора: Натиснете средата на бутона и задръжте за няколко секунди, телевизорът ще премине в режим на готовност.

За да включите телевизора: Натиснете средата на бутона, телевизорът ще се включи.

Забележки:

Ако изключите телевизора, този цикъл ще започне отново с настройката за силата на звука.

Главното меню не може да се покаже на екрана чрез управляващия бутон.

Работа с дистанционното управление

Натиснете бутона **Меню** от дистанционното управление, за да видите главното меню. Използвайте бутоните за посока и бутона **ОК**, за да навигирате и настроите. Натиснете бутоните **Връщане/назад** или **Меню**, за да излезете от екрана на менюто

Избор на вход

След като веднъж сте свързали външни системи към Вашия телевизор, можете да превключите към различни входни източници. Натиснете бутона **Източник** на Вашето дистанционно управление последователно за да изберете различните източници.

Смяна на каналите и промяна на силата на звука

Можете да промените канала и да настроите силата на звука като използвате бутоните **Programme +/-** и **Volume +/-** на дистанционното управление.

Поставяне на батерии в дистанционното

Свалете задния капак, за да имате достъп до отделението за батериите. Поставете две батерии с размер **AAA**. Уверете се, че знаците (+) и (-) съвпадат (спазете правилния поляритет). Не използвайте едновременно стари и нови батерии. Заменяйте само със същия или еквивалентен тип. Поставете обратно капака.

На екрана ще се появи съобщение, когато батериите са изтощени и трябва да бъдат сменени. Имайте предвид, че когато батериите са изтощени, работата на дистанционното управление може да се наруши.

Батериите не трябва да се излагат на прекомерна топлина, като слънчева светлина, огън и други подобни.

Свързване към електрическата мрежа

ВАЖНО Телевизорът е проектиран да работи при напрежение **220-240V AC** с честота , 50 Hz. След като извадите телевизора от опаковката, оставете го да достигне стайна температура, преди да го включите към електрическата мрежа. Включете щепсела на захранващия кабел в контакта.

Антенен вход

Свържете куплунга на аналоговата антена или куплунга на кабелната телевизия към **АНТЕННИЯ ВХОД (ANT)** или сателитния куплунг към **САТЕЛИТНИЯ ВХОД (ANT SAT)** на гърба на телевизора.

Гръб на телевизора

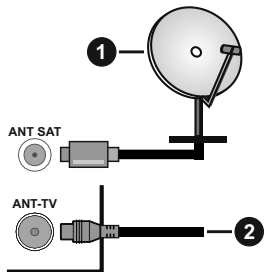

1. Сателит
2. Антена или кабел



Ако желаете да свържете устройство към телевизора, уверете се, че и то и телевизора са изключени преди да осъществите каквато и да било връзка. След приключване на свързването, можете да включите устройствата и да ги използвате.

Лицензно споразумение

Термините HDMI и HDM High-Definition Multimedia Interface, логото на HDMI и High-Definition Multimedia Interface са търговски марки или регистрирани търговски марки на HDMI Licensing Administrator, Inc. в Съединените щати и в други страни.



Dolby, Dolby Vision и символът с двойна D са търговски марки на Dolby Laboratories. Произведен по лиценз на Dolby Laboratories. Поверителни непубликувани произведения. Copyright © 2013-2015 Dolby Laboratories. Всички права запазени.



YouTube и логото на the YouTube са запазена марка на Google Inc.

За DTS патентите вижте <http://patents.dts.com>. Произведен под лиценз на DTS Licensing Limited. DTS, символът, & DTS и символът заедно са регистрирани търговски марки, а DTS TruSurround е търговска марка на DTS, Inc. © DTS, Inc. Всички права запазени.



За DTS патентите вижте <http://patents.dts.com>. Произведен под лиценз на DTS Licensing Limited. DTS, DTS-HD, символът, & DTS или DTS-HD, заедно със символът, са запазена търговска марка на DTS, Inc. © DTS, Inc. Всички права запазени.



Думата, марката и логото Bluetooth® са регистрирани търговски марки, притежавани от Bluetooth SIG, Inc. и всяка тяхна употреба подлежи на лицензиране от Vestel Elektronik Sanayi ve Ticaret A.S. Други търговски марки и търговски наименования са тези на съответните им собственици.

Този продукт съдържа технология, обект на определени права на интелектуалната собственост на Microsoft. Използването или разпространението на тази технология извън този продукт е забранена без съответния(те) лиценз(и) от Microsoft.

Собствениците на съдържание използват Microsoft PlayReady™ технологията за достъп до съдържание, за да защитят интелектуалната си собственост, включително съдържание за авторското право. Това устройство използва PlayReady технология за достъп до PlayReady-защитено съдържание и/или WMDRM-защитено съдържание. Ако устройството не успее да приложи правилно ограниченията върху използването на съдържание, собствениците на съдържанието могат да изискат от Microsoft да премахне възможността на устройството да използва PlayReady-защитено съдържание. Отмяната не трябва да засяга незащитено съдържание или съдържание, защитено от други технологии за достъп до съдържание. Собствениците на съдържание могат да изискват от вас да актуализирате PlayReady за достъп до тяхното съдържание. Ако откажете да направите актуализацията, няма да получите достъп до съдържание, което изисква актуализацията.

Логото "CI Plus" е търговска марка на CI Plus LLP.

Този продукт е защитен от определени права на интелектуална собственост на Microsoft Corporation. Използването или разпространението на такива технологии извън този продукт е забранено без лиценз от Microsoft или оторизиран от Microsoft дъщерно дружество.

Този продукт е произведен, дистрибутиран и гаранцията за него се поема само и единствено от VESTEL Ticaret A.Ş "JVC" е търговска марка на JVC KENWOOD Corporation, използвана от такива компании под лиценз.



[Европейски съюз]

Тези символи указват, че електрическото и електронното оборудване, както и батерията, не трябва да се изхвърлят с битовите отпадъци след приключване на експлоатационния ми живот. Продуктите трябва да се изхвърлят в специализираните събирателни пунктове за рециклиране на електрическо и електронно оборудване, и батерии съгласно местното законодателство и Директиви 2012/19/ЕС и 2013/56/ЕС.

Като изхвърляте правилно тези продукти, Вие ще помогнете за запазване на природата и ще предотвратите възможни отрицателни влияния върху околната среда и човешкото здраве, които биха възникнали при неправилно изхвърляне на тези продукти.

За повече подробна информация относно пунктовете за събиране и рециклиране на тези продукти, моля свържете се с местния офис във Вашия град, службите за изхвърляне на боклук, или магазина, откъдето той е закупен.

Могат да Ви бъдат наложени глоби за неправилно изхвърляне в зависимост от местното законодателство.

[Бизнес потребители]

Ако искате да изхвърлите този продукт, моля, свържете се с вашия доставчик и проверете общите условия на договора за покупко-продажба.

[Други държави извън Европейския съюз]

Тези символи са валидни само за Европейския съюз.

Свържете се с местните власти, за да научите повече за начините на изхвърляне и рециклиране.

Продуктът и опаковката трябва да се занесат в местния център за събиране на отпадъци за рециклиране.

Някои пунктове приемат продуктите безплатно.

Забележка: Знакът Pb под символа за батериите показва, че тази батерия съдържа олово.



1. Продукти
2. Батерия

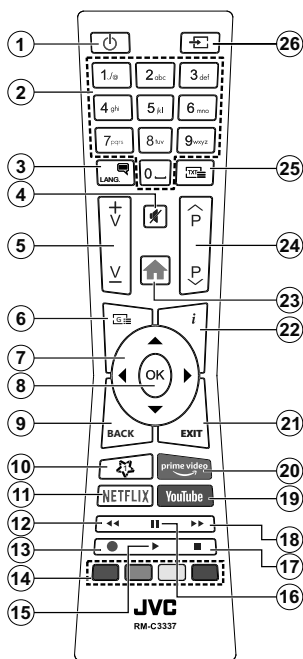

(*) МОЯТ БУТОН 1:

Този бутон може да притежава функция по подразбиране в зависимост от модела. Обаче можете да настроите специална функция на този бутон като го натиснете за пет секунди, докато сте на желания източник или канал. На екрана ще се появи съобщение за потвърждение. Сега Моят бутон 1 е асоцииран с избраната функция.

Забележете, че ако извършите **Първоначална инсталация**, Моят бутон 1 ще се върне към функцията си по подразбиране.

Телетекст услуги

Натиснете бутона **Текст**, за да влезете. Натиснете отново, за да активирате смесения режим, който ви позволява да гледате едновременно телетекст страницата и телевизионното предаване. Натиснете повторно, за да излезете. Ако е на разположение, отделни секции от телетекст страниците ще са цветно кодирани и ще могат да се избират с натискане на оцветените бутони. Следвайте инструкциите, показани на екрана.

Цифров телетекст

Натиснете бутона **Текст**, за да видите информация за цифровия телетекст. Работете с цветните бутони, курсорните бутони и бутона OK. Методът за навигация може да се различава в зависимост от съдържанието на цифровия телетекст. Следвайте инструкциите, показани на екрана на цифровия телетекст. Когато бутонът **Текст** бъде натиснат отново, телевизорът се връща към възпроизвеждане на телевизионното предаване.

- Standby (Режим на готовност):** Включва/изключва телевизора
- Numeric buttons (Бутони с цифри):** Превключват канала, възвемат число или буква в текст кутия на екрана.
- Language (Език):** Превключва между звукови режими (аналогова телевизия), показва и сменя езика на аудио/субтитрите и включва или изключва субтитрите (цифрова телевизия, ако е налична)
- Mute (Заглушаване):** Напълно изключва звука на телевизора
- Volume (Сила на звука) +/-**
- Guide (Справочник):** Показва електронния справочник за програмите
- Directional buttons (Бутони за посоки):** Помага да навигирате из менютата, съдържанието и т.н. и показва подстраниците в Телетекст режим, когато натискате Дясно или Ляво
- OK** Потвърждава избора на потребителя, задържа страницата (в режим Телетекст), показва меню **Канали** (DTV режим)
- Back/Return (Назад/Връщане):** Връща към предишния екран, предишното меню, отваря индексната страница (в режим Телетекст) Бързо превръта между предишния и текущия канали или източници
- My Button (МОЯТ БУТОН) 1 (*)**
- Netflix:** Стартира Netflix приложението
- Rewind (Назад):** Превръта назад кадрите на медията, напр. на филм
- Запис:** /Записване на програми**
- Цветни бутони:** Следвайте инструкциите на екрана относно функциите на цветните бутони
- Play (Пусни):** Стартира възпроизвеждането на избраната медия
- Pause (Пауза):** Спира временно възпроизвежданата медия, стартира записване с изместване на времето**
- Stop (Стоп):** Спира възпроизвеждането на медията
- Fast Forward (Бързо напред):** Превръта напред кадрите на медията, напр. на филм
- Youtube:** Стартирайте YouTube приложението
- Prime Video:** Стартира приложението Amazon Prime Video
- Exit (Изход):** Затваря и излиза от показаните менютата или връща към предишния екран
- Info (Информация):** Показва информация относно съдържанието на екрана, показва скрита информация (открива - в режим Телетекст)
- Меню:** Показва меню на телевизора
- Програма +/-**
- Text (Текст):** Показва телетекста (където е наличен), натиснете отново за да вложите телетекста в изображението на възпроизвежданата в момента програма (миксиране)
- Source (Източник):** Показва наличните излъчвания и източници на съдържание

Бележка под линия:

Червеният, зеленият, синият или жълтият бутони са мултифункционални; моля, следвайте инструкциите на екрана и инструкциите в раздела.

(**) Ако тази функция се поддържа от Вашия телевизор

За включване на телевизора

Включете захранващия кабел към източника на мощност, като напр. контакт на стена (220-240V AC, 50 Hz).

За да включите телевизора в режим "Готовност" или:

- Натиснете бутона **Standby, Programme +/-** или цифров бутон от дистанционното управление.
- Натиснете средата на страничния функционален превключвател на телевизора.

За да изключите телевизора

Натиснете бутона **Standby** от дистанционното управление или натиснете средата на функционалния превключвател на телевизора и го задръжте за няколко секунди, телевизорът ще премине в режим „Готовност“.

За да изключите напълно телевизора, извадете захранващия кабел от мрежовия контакт.

Забележка: Когато телевизорът е включен в режим на готовност, индикаторът за режим на готовност може да мига, което показва, че функциите за търсене на режим на готовност, ефирно изтегляне или таймер са активни. Светодиодът ще мига по време на включването/изключването на режима „Готовност“.

Първоначална инсталация

Забележка: Ако ще извършвате инсталация на FRANSAT, пълнети FRANSAT картата (опционална) слота за Условен достъп на Вашия телевизор преди да го включите.

Когато включите телевизора за първи път, ще се появи менюто "Избор на език". Моля изберете желаните език и натиснете **OK**. В следващите стъпки от ръководството за инсталиране задайте предпочитанията си с помощта на бутоните за посока и бутона **OK**.

На втория екран задайте предпочитанията си за държава. В зависимост от избора на **Държава** може да се наложи да въведете и потвърдите ПИН-код. Избраният ПИН код не може да бъде 0000. Трябва да го въведете, ако това се наложи на един по-късен етап за която и да е работа на менюто.

Забележка: M7(*) типа на оператора ще бъде определен според изборите в "Език и държава", които сте направили по време на първоначалната инсталация.

(*) M7 е доставчик на цифрови сателитни услуги.

Можете да активирате опция **Режим "Магзин"** в следващата стъпка. Тази опция ще конфигурира настройките за заобикалящата среда в магазина и, в зависимост от използвания модел, поддържащите функции могат да се появят в горната част на телевизора като информационна лента. Тази опция е предназначена само за използване в режим Магзин. За домашна употреба

е препоръчително да се използва режим "**У дома**". Тази опция е на разположение в меню **Настройки>Система>Допълнителни** и по-късно може да бъде изключена/включена. Направете Вашия избор и натиснете **OK**, за да продължите.

В зависимост от модела на Вашия телевизор и избора на държава, тук може да се появи меню "Лични настройки". С помощта на това меню можете да настройвате личните си предпочитания. Маркирайте функция и използвайте бутоните-стрелки наляво или надясно, за да я активирате или деактивирате. Прочетете съответните обяснения, показани на екрана за всяка подчертана функция, преди да направите каквито и да било промени. Можете да използвате бутони **Programme +/-**, за да се придвижвате нагоре или надолу, за да прочетете целия текст. Можете да промените предпочитанията си по всяко време по-късно от **Настройки>Система>Настройки за поверителност**. Ако опцията "Интернет връзка" е деактивирана, екранът "Настройки на мрежата/интернета" ще бъде прескочен и няма да се появи. Ако имате въпроси, оплаквания или коментари относно тази декларация за поверителност или нейното изпълнение, моля, свържете се с нас на имейл smarttvsecurity@vosshub.com.

Маркирайте **Напред** и натиснете бутона **OK** на дистанционното управление, за да продължите и ще се появи меню **Настройки на мрежата/интернет**. Моля вижте раздела **Свързване** за да конфигурирате жична или безжична връзка. Ако искате телевизорът Ви да консумира по-малко енергия в режим на готовност, можете да деактивирате опцията „Събуждане“, настройвайки я на „Изкл.“ След приключване с настройките маркирайте **Напред** и натиснете бутона **OK**, за да продължите.

На следващия екран можете да зададете видовете излъчване, които да се търсят, да зададете шифрованото търсене на канали и часовата зона (в зависимост от избора на държава). Допълнително можете да настроите предпочитан тип на излъчванията. Ще бъде даден приоритет на избирания тип излъчвания по време на процеса на търсене и каналите ще бъдат изброени най-отгоре на списъка с канали. След като приключите маркирайте **Напред** и натиснете **OK**, за да продължите.

Относно избора на типа предаване

За да включите опцията за търсене за типа излъчване, маркирайте и натиснете **OK**. Ще бъде отменато квадратчето за отметка до избраната опция. За да изключите опцията за търсене, изчистете отметката, като натиснете **OK**, след като преместите фокуса върху желаната опция за тип излъчване.

Цифрово ефирно: Ако опцията за търсене на **D. Ефирни** излъчвания е включена, телевизорът ще търси за цифрови ефирни излъчвания след като бъдат завършени другите първоначални настройки.

Цифрово кабелно: Ако опцията за търсене на **D. Кабелни** излъчвания е включена, телевизорът ще търси за цифрови кабелни излъчвания след като бъдат завършени другите първоначални настройки. Преди да започнете да търсите ще се покаже съобщение с питането дали искате да търсите кабелна мрежа. Ако изберете **Да** и натиснете **OK** можете да изберете **Мрежа** или да зададете стойности като **Честота, Идентификатор на мрежата и Стъпка за търсене** на следващия екран. Ако изберете **Не** и натиснете **OK** ще можете да виждате **Началната честота, Крайната честота и Стъпка на търсене** на следващия екран. След като приключите маркирайте **Напред** и натиснете бутона **OK**, за да продължите.

Забелжка: *Продължителността на търсене ще се промени в зависимост от избраната стъпка на търсене.*

Сателит: Ако опцията за търсене на **сателитни** излъчвания е включена, телевизорът ще търси за цифрови сателитни излъчвания, след като бъдат завършени другите първоначални настройки. Преди да се извърши сателитното търсене, някои настройки трябва да бъдат направени. Ще се покаже меню, от което можете да изберете инсталирането на **M7** или **Fransat** оператора или стандартна инсталация.

За да стартирате инсталацията на **M7** оператора, задайте **Тип на инсталацията** като **Оператор** и **Сателитен оператор** като свързан **M7** оператор. След това маркирайте опцията **Предпочитано сканиране** и настройте като **Автоматично сканиране на канали** и натиснете бутона **OK**, за да стартирате автоматичното сканиране. Тези опции могат да бъдат избрани предварително в зависимост от избора на **Език** и **Държава**, които сте направили в предишните стъпки по време на първоначалната инсталация. Може а бъдете подканени да изберете **HD/SD** или специфични за дадената държава списък с канали в зависимост от вашия **M7** операторски тип. Изберете едно и натиснете **OK**, за да продължите.

Изчакайте търсенето да приключи. Сега списъкът вече е инсталиран.

Докато изпълнявате инсталацията на **M7** оператор, ако искате да използвате параметрите за инсталирането на сателит, които се различават от настройките по подразбиране, изберете опцията **Предпочитано сканиране** като **Ръчно търсене на канали** и натиснете бутона **OK**, за да продължите. След това ще се покаже менюто **Тип антена**. След като изберете типа на антената и желания сателит в следващите стъпки, натиснете

OK, за да промените параметрите на сателитната инсталация в подменюто.

За да стартирате инсталацията на **Fransat**, настройте **Типа инсталация** като **Оператор** и след това настройте **Спътников оператор** като съответния **Fransat** оператор. След това натиснете бутона **OK**, за да започне **Fransat** инсталацията. Можете да изберете автоматична или ръчна инсталация.

Натиснете бутона **OK**, за да продължите. **Fransat** инсталацията ще бъде извършена и програмите ще бъдат запазени (ако са налични).

Ако настроите **Тип на инсталация** да бъде **Стандартна**, можете да продължите с обикновената инсталация на спътниците и да гледате спътникови канали.

Можете да стартирате **Fransat** инсталацията по всяко време от менюто **Настройки>Инсталация>Автоматично сканиране на каналите>Спътник**.

За да търсите сателитни канали, различни от **M7** или **Fransat** каналите, трябва да стартирате стандартна инсталация. Изберете **Тип инсталиране** като **Стандартен** и натиснете бутона **OK**, за да продължите. След това ще се покаже менюто **Тип антена**.

Има три опции за избор на антена. Можете да изберете **Тип антена** като **Директна, Единичен сателитен кабел** или **DiSEqC превключвател** с помощта на бутоните **Наляво** или **Надясно**. След избиране на типа антена натиснете **OK**, за да видите опциите, с които можете да продължите. На разположение са опциите **Продължение, Списък с транспондери** и **Конфигуриране на LNB**. Можете да промените настройките на транспондера и **LNB**, като използвате съответните опции на менюто.

- **Директен:** Ако имате един приемник и директна спътникова чиния, изберете антенен вид. Натиснете **OK** за да продължите. Изберете наличните сателити на следващия екран и натиснете **OK** за да сканирате за услуги.

- **Единичен сателитен кабел:** Ако имате няколко приемника и система с единичен сателитен кабел, изберете този тип антена. Натиснете **OK** за да продължите. Конфигурирайте настройките като следвате инструкциите на следващия екран. Натиснете **OK** за да сканирате за услуги.

- **DiSEqC превключвател:** Ако притежавате няколко сателитни чинии и **DiSEqC превключвател**, изберете този тип антена. Натиснете **OK** за да продължите. Можете да настроите четири **DiSEqC** опции (ако са налични) на следващия екран. Натиснете бутона **OK** за да сканирате първия сателит в списъка.

Аналогови: Ако опцията за търсене на **Аналогови** излъчвания е включена, телевизорът ще търси за аналогови излъчвания след като бъдат завършени другите първоначални настройки.

Появява се диалогов прозорец, който изисква активиране на родителския контрол. Ако изберете **Да**, ще се покажат опциите за родителско ограничение. Конфигурирайте както желаете и натиснете бутона **OK**, когато приключите. Изберете **Не** и натиснете **OK** за да продължите, ако не желаете да активирате родителските ограничения

След като завършат първоначалните настройки, телевизорът ще започне да търси наличните излъчвания от избраните типове излъчвания.

Докато търсенето продължава, текущите резултати от сканирането ще се показват в долната част на екрана. След запаметяването на всички налични станции ще се появи меню **Канали**. Можете да редактирате списъка с канали според вашите предпочитания с помощта на опцията **Редактиране** или натиснете бутона **Меню**, за да излезете и гледате телевизия.

По време на търсенето ще се появи съобщение, което ще ви попита дали искате да сортирате каналите съгласно LCN(*). Изберете **Да** и натиснете **OK**, за да потвърдите.

(* LCN е система за локални номера на каналите, която организира наличните излъчвания в съответствие с разпознаваема последователност на каналите (при наличие).

Забележки:

За да търсите M7 канали след първоначалната инсталация, трябва отново да извършите първоначалната инсталация. Или натиснете бутона **Меню** и влезте в меню **Настройки>Инсталация>Автоматично сканиране на канали>Сателит**. След това изпълнете същите стъпки, описани по-горе при избора на сателит.

Не изключвайте телевизора по време на първата инсталация. Забележете, че някои опции може да не са налични, в зависимост от избора на държава.

Използване на функцията Таблица на спътниковите канали

Можете да използвате тези опции с помощта на меню **Настройки>Инсталация>Настройки на сателита>Таблица със сателитните канали**. Има две възможности по отношение на тази функция.

Можете да изтеглите или качвате данни от сателитни канали. За да изпълните тези функции, трябва да свържете USB устройство към телевизора.

Можете да качите текущите услуги и съответните сателити и транспондери в телевизора на USB устройство.

Освен това можете да изтеглите един от файловете на таблицата за сателитни канали, съхранявани в USB устройство, на телевизора.

Когато изберете един от тези файлове, всички услуги и съответните спътници и транспондери от избрания файл ще бъдат запаметени в телевизора. Ако съществуват някакви инсталирани наземни ефирни, кабелни и/или аналогови услуги, те ще бъдат запазени и само спътниковите услуги ще бъдат премахнати.

След това проверете настройките на Вашата антена и направете промени, ако е необходимо. Съобщени за грешка „**Няма сигнал**“ може да се появи, ако настройките на антената не са правилни.

Електронно ръководство

Можете да откриете инструкции за функциите на Вашия телевизор в електронното ръководство.

За да получите достъп до електронното ръководство, влезте в меню **Настройки**, изберете **Ръководства** и натиснете **OK**. За бърз достъп натиснете бутона **Меню** и след това бутона **Информация**.

С помощта на бутоните за посоката изберете желаната категория. Всяка категория включва различни теми. Изберете тема и натиснете бутона **OK**, за да прочетете инструкциите.

За да затворите екрана на електронното ръководство натиснете бутона **Exit** или **Menu**.

Забележка: В зависимост от модела телевизорът Ви може да не поддържа тази функция. Съдържанието на електронното ръководство може да се различава в зависимост от модела.

Свързване

Свързване по кабел

За свързване към кабелна мрежа

- Трябва да притежавате модем/рутер, който е свързан към активна широколентова услуга.
- Включете Вашият телевизор към Вашия модем/рутер чрез етернет кабел. На гърба на Вашия телевизор се намира LAN конектор.

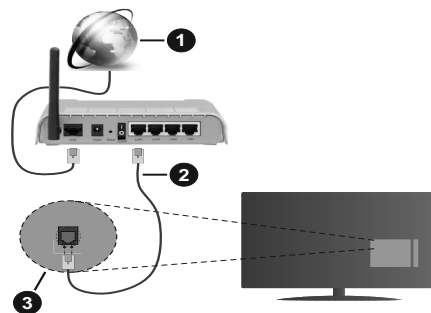

1. Широколентова връзка към интернет доставчик
2. LAN (етернет) кабел
3. LAN вход на гърба на телевизора

За да конфигурирате настройките за кабелната връзка, моля вижте раздела Мрежови настройки в менюНастройки.

• Може да е възможно да включите Вашия телевизор към Вашата мрежа, в зависимост от конфигурацията на Вашата мрежа. В такъв случай, използвайте етернет кабел, за да се свържете телевизора си директно към мрежата контакта.

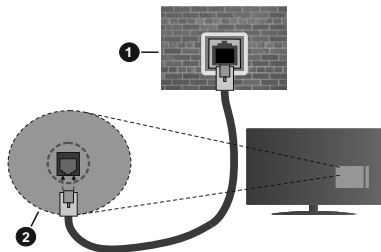

1. мрежов контакт
2. LAN вход отзад на телевизора

Конфигуриране на настройките на кабелното устройство

Тип на мрежата

Тип на мрежата може да бъде **Жично устройство**, **Безжично устройство** или **Забранено**, в зависимост от настроената активна връзка към телевизора. Изберете **Жично устройство**, ако се свързвате чрез етернет кабел.

Тест за интернет скорост

Маркирайте **Тест за интернет скорост** и натиснете бутона **OK**. Телевизорът ще провери скоростта на интернет връзката и ще покаже резултатите, когато приключи.

Разширени настройки

Маркирайте **Допълнителни настройки** и натиснете бутона **OK**. На следващия екран можете да промените настройките за IP и DNS на телевизора. Маркирайте желаната настройка и натиснете Левия или Десния бутон за да промените настройката от **Автоматично** в **Ръчно**. Сега можете да въведете **Ръчен IP** и / или **Ръчен DNS** стойност. Изберете съответната позиция от падащото меню и въведете нова стойност с помощта на цифровите бутони на дистанционното управление. Маркирайте **Запамятване** и натиснете бутона **OK**, за да запазите настройките, когато са завършени.

Безжично свързване (опционално)

За свързване към безжична мрежа

Телевизорът не може да се свърже към мрежите със скрит SSID. За да направите SSID на вашия модем

видим, трябва да промените SSID настройките чрез софтуера на модема.

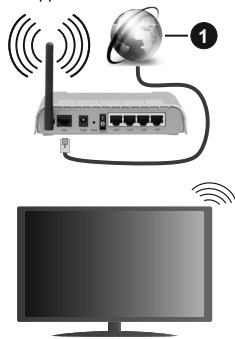

1. Широколентовата връзка към интернет доставчик

Конфигуриране на настройките на безжичното устройство

Отворете менюто **Мрежа** и изберете **Тип на мрежата** да бъде **Безжично устройство** за да стартирате процеса на свързване.

Маркирайте **Сканиране на безжични мрежи** и натиснете **OK**, за да стартирате турсенето на налични безжични мрежи. Всички намерени мрежи ще бъдат изброени. Маркирайте желаната от Вас мрежа от списъка и натиснете **OK**, за да свържете.

Забележка: Ако модемът поддържа режим "N", трябва да настроите настройките на "N" режима.

Ако избраната мрежата са защитени с парола, въведете правилния ключ, с помощта на виртуалната клавиатура. Можете да използвате тази клавиатура чрез бутоните за посока и бутона **OK** на дистанционното управление.

Изчакайте, докато IP адреса се показва на екрана.

Това означава, че връзката вече е установено. За да се изключите от безжичната мрежа, маркирайте **Тип на мрежата** и натиснете Левия и Десния бутони за да изберете позиция **Забранено**.

Ако модемът/рутерът Ви има WPS, можете директно да се свържете към него без да въвеждате парола или първо да добавяте мрежа. Маркирайте опцията **"Натиснете WPS на Вашия wifi рутер"** и натиснете **OK**. Отидете на Вашия модем/рутер и натиснете бутона WPS на него, за да осъществите свързване. Ще видите потвърждение на връзката на телевизора, след като устройствата са сдвоени. Изберете **OK**, за да продължите. Не се изисква допълнителна конфигурация.

Маркирайте **Тест за интернет скорост** и натиснете бутона **OK** за да проверите Вашата скорост на интернет връзката. Маркирайте **Допълнителни Настройки** и натиснете бутона **OK** за да отворите менюто с допълнителните настройки. Използвайте

бутоните за посока и цифровите бутони за да настроите. Маркирайте **Запаметяване** и натиснете бутона **OK** , за да запаметите настройките, когато са завършени.

Друга информация

Статусът на връзката ще бъде показан като **Свързан** или **Не е свързан** и текущия IP адрес, ако връзката е осъществена.

Свързване към Вашето мобилно устройство чрез WLAN

- Ако мобилното ви устройство има WLAN, можете да свържете телевизора през рутер, за да получите достъп до съдържанието в устройството. Затова Вашето мобилно устройство трябва да разполага с подходящ софтуер за споделяне.

Свържете телевизора си към маршрутизатора си, следвайки стъпките, посочени в горните раздели.

След това, свържете Вашето мобилно устройство към рутера и след това активирайте софтуера за споделяне на мобилното Ви устройство. След това изберете файловете, които бихте искали да споделите с вашия телевизор.

Ако връзката е установена правилно, ще имате достъп до споделените файлове, инсталирани на вашето мобилно устройство, чрез функцията AVS (споделяне на аудио видео) на вашия телевизор.

Маркирайте опцията **AVS** в меню **Източници** и натиснете **OK**, наличните устройства на медийния сървър в мрежата ще се появят. Изберете Вашето мобилно устройство и натиснете бутона **OK** , за да продължите.

- Ако е налично, от доставчика на приложението за вапето мобилно устройство можете да изтеглите приложението за виртуално дистанционно управление.

Забележка: Тези функции може да не се поддържат от всички мобилни устройства.

Събуждане ВКЛ. (опционално)

Wake-on-LAN (WoL) и Wake-on-Wireless LAN (WoWLAN) са стандарти, които позволяват устройство да бъде включено или събудено от мрежово съобщение. Съобщението се изпраща на устройството от програма, изпълнена от дистанционно устройство, свързано към същата локална мрежа, както смарт телефона.

Вашият телевизор е съвместим с WoL и WoWLAN. Тази функция може да бъде деактивирана по време на процеса на първата инсталация. За да активирате тази функция, настройте опцията **Събуждане** в меню **Настройка като Вкл.** Необходимо е двете устройства, от които ще бъде изпратено мрежовото съобщение към телевизора, и телевизорът да бъдат свързани към една и съща

мрежа. Функцията "Събуждане" се поддържа само от устройствата с Android OS и може да се използва само чрез приложенията YouTube и Netflix.

За да използвате тази функция, телевизорът и дистанционното устройство трябва да са свързани поне веднъж, докато телевизорът е бил включен. Ако телевизорът е изключен, връзката трябва да се възстанови при следващото включване. В противен случай функцията няма да е активна. Това не важи, ако телевизорът е в режим на готовност.

Ако искате телевизорът Ви да консумира по-малко мощност в режим на готовност, можете да деактивирате тази функция, настройвайки **Wake On на Off**.

Безжичният дисплей (опционално)

Безжичният дисплей е стандарт за стрийминг на видео и аудио съдържанието. Тази позволява използването на телевизора и като безжичен дисплей.

Употреба с мобилни устройства

Съществуват различни стандарти, които позволяват споделяне на екрани, включително на графично, видео и аудио съдържание между Вашето мобилно устройство и телевизора.

Първо включете безжичния USB приемник в телевизора, ако телевизорът не разполага с вътрешна WLAN функция.

След това натиснете бутона **Източник** на дистанционното управление и превключете към източника **Безжичен дисплей**.

Появява се екран, който показва, че телевизорът е готов за връзка.

Отворете приложението за споделяне на мобилното Ви устройство. Тези приложения носят различно наименование за всяка марка, за подробна информация вижте ръководството за експлоатация на Вашето мобилно устройство.

Търсете устройства. След като изберете Вашия телевизор и го свържете, екранът на Вашето устройство ще се покаже на телевизора.

Забележка: Тази функция може да се използва само, ако мобилното устройство също я поддържа. Ако имате проблеми с връзката, проверете дали версията на операциялната система, която използвате, поддържа тази функция. Може да има проблеми със съвместимостта на версиите на операциялната система, които са пуснати след производството на този телевизор. Процесите на сканиране и свързване се различават в зависимост от програмата, която използвате.

Свързване на Bluetooth устройства (опционално)

Вашият телевизор поддържа и технологията за безжична връзка Bluetooth. Преди да използвате Bluetooth устройства с Вашия телевизор е

необходимо да ги сдвоите. Трябва да направите следното за да сдвоите Вашето устройство с телевизора;

- Поставете устройството в режим на сдвояване
- Стартирайте търсенето на устройствата на телевизора

Забележка: *Вижте ръководството на потребителя на Bluetooth устройството за да научите как да поставите устройството в режим на сдвояване.*

За аудио устройства трябва да използвате опцията **Bluetooth** в меню **Настройки>Звук**, за дистанционни устройства опцията **Смарт дистанционно управление** в меню **Настройка>Система>Допълнителни**. Изберете опцията от менюто и натиснете бутона **OK** за да отворите съответното меню. Използвайки това меню, можете да откривате и свързвате устройства, които използват Bluetooth безжичната технология и да започнете да ги използвате. Следвайте инструкциите на екрана.

Използване на Мрежовата услуга за споделяне на аудио видео файлове

Функцията Споделяне на аудио и видео файлове е стандарт, който улеснява процеса на разглеждане в цифровата електроника и прави устройствата по-лесни за употреба в домашната мрежа.

Този стандарт Ви позволява да прегледате и възпроизведете снимки, музика и видеозаписи, съхранявани на медийния сървър, свързан към Вашата домашна мрежа.

1. Инсталиране на софтуера на сървъра

Функцията Аудио/видео споделяне не може да се използва, ако сървърната програма не е инсталирана на Вашия компютър или ако необходимия софтуер на медийния сървър не е инсталиран на придружаващото устройство. Подгответе Вашия компютър с подходяща сървърна програма.

2. Свързване към кабелна или безжична мрежа

Вижте глава **Жична/безжична връзка** за подробна информация за конфигурацията.

3. Активиране на споделянето на аудио и видео файлове

Влезте в менюто Настройки> Система> Още и активирайте опцията AVS.

4. Възпроизвеждане на споделени файлове през медийния браузър

Маркирайте опцията **AVS** в меню **Източници**, използвайте бутоните за посока и натиснете **OK**. Ще бъдат изброени наличните медийни сървърни устройства в мрежата. Изберете един и натиснете

OK, за да продължите. Ще се появи медийният браузър.

Информация за DVB функционалността

Този DVB приемник е подходящ единствено за използване в държавата, за която е предназначен.

Въпреки че този DVB приемник отговаря на най-новите DVB спецификации, не можем да гарантираме съвместимост с бъдещи DVB предавания, поради промените, които могат да настъпят в излъчваните радиосигнали и технологии.

Някои функции на цифровата телевизия може да не са на разположение във всички държави.

Постоянно се стремим да подобрим продуктите си; поради тази причина спецификациите могат да се променят без предварително предизвестие.

За съвети откъде да закупите аксесоари, моля свържете се с магазина, от който сте закупили оборудването.

Poštovani kupče

Ovaj aparat u skladu je sa važećim europskim direktivama i standardima o elektromagnetnoj kompatibilnosti i električnoj bezbjednosti.

Europski predstavnik proizvođača je:

Vestel Germany GmbH



Parkring 6

85748 Garching b.München

Germany

Sadržaj

Poštovani kupče	1
Informacija o bezbjednosti	2
Oznake na proizvodu.....	2
Uključeni dodaci	3
Uputstva za montažu na zid (ovisno o modelu).....	4
Kontrolni ključevi TV-a i upravljanje	5
Stavljanje baterija u daljinski upravljač	5
Priključak za napajanje.....	5
Povezivanje antene	5
Obaveštenje o licenciranju	6
Informacija o odstranjivanju.....	7
Daljinski upravljač.....	8
Uključivanje/isključivanje	9
Prva Instalacija	9
Korišćenje funkcija tabele satelitskih kanala	10
E-priručnik	11
Povezivanje	11
Žičana veza	11
Bežična veza (opcionalno)	11
Wake ON (opcionalno)	12
Bežični displej (opcionalno).....	12
Povezivanje Bluetooth uređaja (opcionalno)	13
Korišćenje mrežne usluge audio video dijeljenja....	13
Informacija o funkcionalnosti DVB -a.....	13

	Oprez RIZIK OD STRUJNOG UDARA NE OTVARAJTE	
<p>OPREZ: DA BISTE SMANJILI RIZIK OD STRUJNOG UDARA, NEMOJTE SKIDATI POKLOPAC (ILI STRAŽNJU STRANU) UNUTRA NEMA DIJELOVA KOJI KORISNIK MOŽE SAM POPRAVITI. VRŠITI SERVISIRANJE KOD STRUČNOG OSOBLJA.</p>		

U ekstremnim meteorološkim uvjetima (oluje, munje) i tokom dugog nekorišćenja (kad idete na odmor) isključite TV iz struje. Mrežni utikač koristi se za odspajanje TV prijemnika s mreže i stoga mora ostati nadohvat ruke. Ako televizor nije električno isključen sa električne mreže, uređaj će i dalje crpeti energiju u svim situacijama, čak i kada je televizor u režimu pripravnosti ili je isključen.

Napomena: Slijedite upute na ekranu za funkcije povezane sa radom.

VAŽNO - Molimo pročitajte u potpunosti ove upute prije instaliranja ili upravljanja

UPOZORENJE: Ovaj uređaj je namijenjen da ga koriste osobe (uključujući djecu) koje imaju dovoljno sposobnosti / iskustva za upravljanje takvim uređajem bez nadzora, osim ako su pod nadzorom ili su dobili upute za korištenje uređaja od osobe odgovorne za njihovu bezbjednost.



- Koristite ovaj televizor na nadmorskoj visini manjoj od 2000 metara iznad nivoa mora, na suhim lokacijama i u regionima sa umjerenom ili tropskom klimom.
- Ovaj televizor je namijenjen za kućnu ili sličnu opću upotrebu, ali se može koristiti i na javnim mjestima.
- Za potrebe ventilacije, ostavite najmanje 5 cm slobodnog prostora oko televizora.
- Ventilaciju ne treba ometati pokrivanjem ili blokiranjem ventilacijskih otvora predmetima, poput novina, stolnjaka, zavjesa itd.
- Utikač kabela za napajanje treba biti lako dostupan. Nemojte postavljati TV, namještaj, itd. na kabel za napajanje. Oštećeni kabel za napajanje/utikač može da izazove požar ili električni udar. Kabel za napajanje držite za utikač, nemojte isključivati televizor iz struje tako što ćete vući za kabel za napajanje. Nikada ne dirajte kabl/utikač mokrim rukama, to može dovesti do kratkog spoja ili električnog udara. Nikada nemojte vezivati kabl u čvor ili vezivati ga s drugim kablovima. Kada je oštećen, kabel se mora zamijeniti i to treba obaviti stručno osoblje.
- Nemojte izlagati televizor tekućinama koje kaplju ili prskaju i ne stavljajte predmete napunjene tekućinom, kao što su vaze, čaše, itd. na ili preko televizora (npr. na police iznad uređaja).

- Nemojte izlagati televizor direktnoj sunčevoj svjetlosti i ne stavljajte otvorene plamenove, kao što su upaljene svijeće na ili pored televizora.
- Ne stavljajte bilo kakve izvore topline, kao što su električne grijalice, radijatori itd. pored televizora.
- Ne stavljajte televizor na pod ili površine pod nagibom.
- Da biste izbjegli opasnost od gušenja, plastične kese držite van domašaja beba, djece ili kućnih ljubimaca.
- Pažljivo pričvrstite stalak za televizor. Ako stalak posjeduje zavrtneje, čvrsto zategnite zavrtneje kako biste spriječili naginjanje televizora. Nemojte previše zategnuti zavrtneje i pravilno postavite gumene nožice stalka.
- Ne bacajte baterije u vatru ili sa opasnim i zapaljivim materijalima.

UPOZORENJE - Baterije se ne smeju izlagati velikoj toploti, kao što je sunce, vatra ili slično.

UPOZORENJE - Prekomjerni zvučni tlak iz slušalica ili naglavnih slušalica može oštetiti sluh.

PRIJE SVEGA - NIKADA ne dopustite da bilo ko, naročito djeca, guraju ili udaraju ekran, guraju bilo šta u otvore, proreze ili bilo koje druge otvore u kućištu.

 Oprez	Opasna ozljeda ili smrtonosni rizik
 Rizik od električnog udara	Rizik od visokog napona
 Održavanje	Važna komponenta za održavanje

Oznake na proizvodu

Slijedeći simboli se koriste na proizvodu kao oznake za ograničenja, mjere predostrožnosti i sigurnosne upute. Svako objašnjenje se uzima u obzir samo kada je na proizvodu navedena odgovarajuća oznaka. Imajte na umu takvu informaciju iz sigurnosnih razloga.



Oprema klase II: Ovaj uređaj je dizajniran tako da ne zahtijeva sigurnosnu vezu sa električnim uzemljenjem.



Opasni terminal pod naponom: Označeni terminal(i) je/su opasni u normalnim uvjetima funkcioniranja.



Oprez, vidjeti upute za upotrebu: Označeni dio/djelovi sadrži/e zamjenjive dugmaste ili ćelijske baterije.



Laserski proizvod klase 1: Ovaj proizvod sadrži laserski izvor Klase 1 koji je siguran u razumno predvidljivim uvjetima funkcioniranja.

UPOZORENJE

Nemojte gutati bateriju, opasnost od hemijskih opekotina

Ovaj proizvod ili dodatna oprema isporučena uz ovaj proizvod mogu da sadrže dugmastu bateriju. Ukoliko se baterija proguta, može dovesti do teške unutrašnje opekotine u samo 2 sata i može dovesti do smrti.

Držite stare i nove baterije dalje od dece.

Ako odeljak baterije se dobro ne zatvara, prekinuti upotrebu proizvoda i držati ga dalje od djece.

Ukoliko mislite da su baterije bile progutane ili postavljene unutar nekog djela tijela, smesta tražite medicinsku pomoć.

Nikada ne postavljajte televizor na nestabilnu lokaciju ili lokaciju pod nagibom. Televizor može pasti i time uzrokovati teške povrede ili smrt. Mnoge ozljede, naročito kod djece, se mogu izbjeći preduzianjem jednostavnih mjera opreza, poput:

- Upotrebe ormarića ili postolja koje preporučuje proizvođač televizora.
- Koristite samo namještaj koji sigurno podupire televizor.
- Osiguravanja da televizor ne visi preko iverice namještaja koji ga podupire.
- Ne postavljajte televizor na visoki namještaj (npr. viseće ormariće ili stalaže za knjige) bez pričvršćivanja namještaja i televizora na odgovarajuću podršku.
- Ne postavljajte televizor na tkanine ili druge materijale postavljene između televizora i potpornog namještaja.
- Edukujte djecu o opasnostima penjanja na namještaj kako bi se dohvatio televizor ili njegove kontrole. Ako postojeći televizor premješate, trebate u obzir uzeti sve navedeno.

Uređaj koji je povezan na zaštitno uzemljenje u instalaciji objekta preko MREŽNOG napajanja ili preko nekog drugog uređaja koji je povezan na zaštitno uzemljenje - i na televizijski distributivni sistem putem koaksijalnog kabla, u nekim uslovima može predstavljati opasnost od izbijanja požara. U tom slučaju, povezivanje na kablovski distributivni sistem mora biti preko uređaja koji dostavlja električnu izolaciju ispod određenog raspona frekvencije (galvanski izolator)

UPOZORENJA ZA MONTAŽU NA ZID

- Pročitajte upute prije montiranja televizora na zid.
- Komplet za zidnu montažu je opcionalna oprema. Možete ga dobiti kod lokalnog prodavca ako nije isporučen uz vaš televizor.
- Nemojte postavljati televizor na plafon ili zid pod nagibom.
- Koristite navedene zavrtnjeve za montažu na zid i drugu dodatnu opremu.
- Čvrsto zategnite zavrtnjeve za montažu na zid da biste spriječili da televizor padne. Nemojte previše zatezati zavrtnjeve.

UPOZORENJE

Da biste spriječili požar, ne stavljajte nikakve svijeće ili otvoreni plamen na TV aparat ili blizu njega.



Uključeni dodaci

- Daljinski upravljač
- Baterije: 2 X AAA
- Uputstva

Postavljanje TV-a na zid

TV se može postaviti na zid korištenjem **MX X*X mm (*)** VESA kompleta za montažu koji se isporučuje zasebno. Otklonite nogaru baze kao šta je pokazano. Postavite TV u skladu sa instrukcijama dostavljenim u kompletu. Čuvati se od električnih kablova i cevi za gas i vodu koje mogu biti u zidu. U slučaju sumnje, javite se kvalifikovanom instalateru. Navoj šrafa ne sme da uđe više od **X mm (*)** u unutrašnjost televizora. Pitajte u radnji gdje ste kupili TV gdje možete kupiti VESA komplet.

() Pogledajte povezanu dodatnu stranicu za precizne specifikacije VESA dimenzija i navoja.*

Uklanjanje nogare baze

- Da biste uklonili nogaru baze, zaštitite ekran i postavite TV licem prema dolje na stabilnom stolu i baza da visi preko ruba. Uklonite vijke koji pričvršćuju stalak na TV.

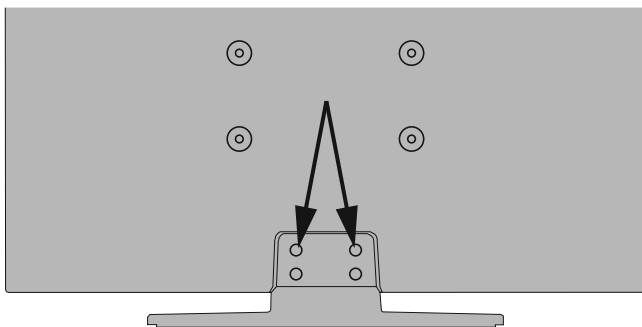

-ili-



Kontrolni ključevi TV-a i upravljanje

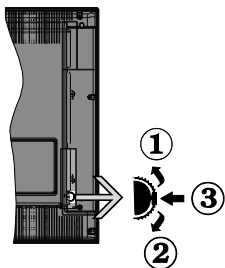

1. Smjer gore
2. Smjer dolje
3. Tipka Jačina zvuka/Info/Odabir liste izvora i Mirovanje-Uključeno

Kontrolni prekidač daje vam mogućnost da kontrolirate funkcije Jačinu zvuka/ Program/ Izvor i Mirovanje-uključeno.

Da biste promijenili zvuk: Povećati zvuk pritiskanjem tipke ka gore. Smanjiti zvuk pritiskanjem tipke ka dolje.

Da promijenite kanal: Pritisnite sredinu tipke i na ekranu će se pojaviti baner informacija o kanalu. Pomičite se kroz snimljene kanale guranjem tipke prema gore ili dolje.

Da biste promenili izvora: Dvapat pritisnite sredinu tastera (ukupno dva puta), lista izvora će se pojaviti na ekranu. Pomičite se kroz dostupne izvore guranjem tipke prema gore ili dolje.

Da biste isključili TV: Pritisnite središnji dio tipke i zadržite nekoliko sekundi, televizor će preći u režim pripravnosti.

Za uključivanje televizora: Pritisnite središnji dio tipke, televizor će se uključiti.

Napomene:

U slučaju da isključite TV, ovaj se krug ponavlja iz postavke jačine zvuka.

Pomoću kontrolne dugmadi nije moguće prikazati OSD glavnog menija.

Upravljanje pomoću daljinskog upravljača

Pritisnite taster **Meni** na daljinskom upravljaču kako bi se prikazao ekran glavnog menija. Koristite tastere za usmjeravanje i taster **OK** za upravljanje i podešavanje. Pritisnite dugme **Return/Back** ili **Menu** da izađete iz ekrana menija.

Odabir ulaza

Nakon priključivanja vanjskih sistema na vaš televizor, možete prebaciti na različite izvore unosa. Pritisnite tipku **Izvor** na daljinskom upravljaču da izaberete različite izvore.

Mijenjanje kanala i jačine zvuka

Možete promijeniti kanal i podesiti zvuk dugmičima **Programme +/-** i **Volume +/-** na daljinskom upravljaču.

Stavljanje baterija u daljinski upravljač

Skinite stražnji poklopac kako biste otkrili odjeljak za baterije. Umetnite dvije **AAA** baterije. Provjerite da li se slažu oznake (+) i (-) (obratite pažnju na odgovarajući polaritet). Nemojte miješati stare i nove baterije. Zamijenite samo istim ili ekvivalentnim tipom. Vratite poklopac.

Prikaže se poruka na ekranu kada su baterije prazne i moraju se zamijeniti. Imajte da umu da, kada su baterije slabe, rad daljinskog upravljača može biti oslabljen.

Baterije se ne smeju izlagati velikoj toploti, kao što je sunce, vatra ili slično.

Priključak za napajanje

VAŽNO: Televizor je dizajniran za rad na napajanju od **220-240V AC, 50 Hz**. Kad ga raspakujete, pričekajte da se TV prijemnik prilagodi na temperaturu okoline prije nego ga uključite u izvor napajanja. Uključite kabl napajanja u utičnicu mrežnog napajanja.

Povezivanje antene

Umetnite utikač antene ili kablovske televizije u utičnicu **ULAZ ZA ANTENU (ANT)** ili satelitski utikač u utičnicu **SATELITSKI ULAZ (LNB)(*)** smeštene na stražnjem dijelu TV prijemnika..

Stražnja strana televizora

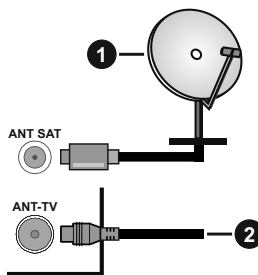

1. Satelit
2. Antena ili kabl



Ako želite da povežete uređaj sa televizorom, uvjerite se da su i televizor i uređaj isključeni prije bilo kakvog povezivanja. Nakon povezivanja, možete uključiti uređaje i koristiti ih.

Obaveštenje o licenciranju

Termini HDMI i HDMI Multimedijski Interfejs visoke definicije i HDMI logotip su zaštitni znaci ili registrovani zaštitni znaci kompanije HDMI Licensing Administrator, Inc. u Sjedinjenim Američkim Državama i drugim državama.



Dolby, Dolby Vision, Dolby Audio, i dvostruki D simbol su zaštitni znaci kompanije Dolby Laboratories. Proizvedeno pod licencom Dolby Laboratories. Povjerljivi neobjavljeni radovi. Autorsko pravo © 2013-2015 Dolby Laboratories. Sva prava zadržana.



YouTube i YouTube logotip su zaštitni znaci kompanije Google Inc.

Za DTS patente, vidi <http://patents.dts.com>. Proizvedeno pod licencom DTS Licensing Limited. DTS, simbol, i DTS i simbol zajedno su registrovani zaštitni znaci, i DTS TruSurround je zaštitni znak kompanije DTS, Inc. © DTS, Inc. Sva prava zadržana.



Za DTS patente, vidi <http://patents.dts.com>. Proizvedeno pod licencom DTS Licensing Limited. DTS, DTS-HD, simbol, & DTS ili DTS-HD, i zajedno sa simbolom, su registrirane robne marke kompanije DTS, Inc. © DTS, Inc. Sva prava zadržana.



Riječ, znak i logo Bluetooth® su registrirani zaštitni znaci u vlasništvu Bluetooth SIG, Inc. i korištenje tih znakova od strane Vestel Elektronik Sanayi ve Ticaret A. S. je pod licencom. Ostali trgovački znaci i trgovačka imena su vlasništvo njihovih vlasnika.

Ovaj proizvod sadrži tehnologiju koja je podložna određenim pravima intelektualne svojine kompanije Microsoft. Upotreba ili distribucija ove tehnologije izvan ovog proizvoda je zabranjena bez odgovarajuće(ih) licence(i) kompanije Microsoft.

Vlasnici sadržaja koriste Microsoft PlayReady™ tehnologiju pristupa sadržaju kako bi zaštitili svoju intelektualnu svojinu, uključujući sadržaj zaštićen autorskim pravima. Ovaj uređaj koristi PlayReady tehnologiju za pristup PlayReady zaštićenom sadržaju i/ili WMDRM zaštićenom sadržaju. Ako uređaj ne uspije

pravilno primijeniti ograničenja na upotrebu sadržaja, vlasnici sadržaja mogu zahtijevati od kompanije Microsoft opoziv mogućnosti uređaja da koristi PlayReady zaštićeni sadržaj. Opoziv ne bi trebalo da utiče na nezaštićeni sadržaj ili sadržaj zaštićen drugim tehnologijama za pristup sadržaju. Vlasnici sadržaja mogu zahtijevati da nadogradite PlayReady za pristup njihovom sadržaju. Ako odbijete nadogradnju, nećete moći da pristupite sadržaju koji zahtijeva nadogradnju.

Logotip "CI Plus" je zaštitni znak kompanije CI Plus LLP.

Ovaj proizvod je zaštićen određenim pravima intelektualne svojine korporacije Microsoft. Upotreba ili distribucija takve tehnologije izvan ovog proizvoda je zabranjena bez dozvole od strane Microsoft-a ili ovlaštene podružnice Microsoft-a.

Ovaj proizvod proizvodi, distribuira i za njega daje garanciju isključivo kompanija VESTEL Ticaret A.Ş „JVC“ je zaštitni znak korporacije JVC KENWOOD, koji takve kompanije koriste pod licencom.



[Europska Unija]

Ovi simboli označavaju da se električna i elektronička oprema, kao i baterija s ovim simbolom ne smiju odlagati kao obični kućanski otpad kada završe svoj radni vijek. Umesto toga, proizvode i baterije treba predati odgovarajućim sabirnim centrima za reciklažu električne i elektronske opreme radi pravilne obrade, oporavka i reciklaže u skladu sa vašim nacionalnim propisima i Direktivom 2012/19/EU i 2013/56/EU.

Pravilnim odlaganjem ovih proizvoda pomažete očuvanju prirodnih resursa i sprječavanju potencijalnih negativnih posljedica po okolinu i ljudsko zdravlje, koje bi u suprotnom bile prouzrokovane neprikladnim rukovanjem otpadom od ovih proizvoda.

Za više informacija o sabirnim mjestima i recikliranju ovih proizvoda, molimo kontaktirajte svoju lokalnu opštinsku kancelariju, svoju službu za odlaganje kućnog otpada ili prodavnicu u kojoj ste kupili proizvod.

Kazne se mogu primjenjivati za neprikladno odlaganje ovog otpada, u skladu sa nacionalnim zakonima.

[Poslovni korisnici]

Ako želite odložiti ovaj proizvod na otpad, molimo kontaktirajte vašeg dobavljača i provjerite uslove i odredbe kupoprodajnog ugovora.

[Druge zemlje van Europske unije]

Ovi simboli važe samo u Europskoj Uniji.

Obratite se svojoj lokalnoj upravi kako biste se informirali o odlaganju i reciklaži.

Proizvod i pakiranje treba odnijeti u vaše lokalno sabirno mjesto za recikliranje.

Neka sabirna mjesta besplatno primaju proizvode.

Napomena: *Znak Pb ispod simbola baterija označava da baterija sadrži olovo.*

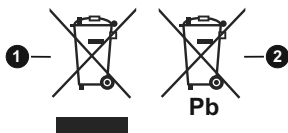

1. Proizvodi
2. Baterija

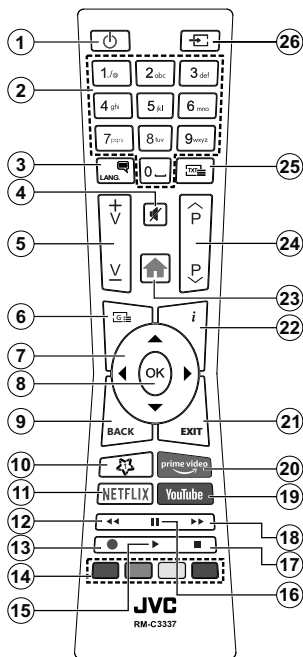

(*) MY BUTTON (MOJ TASTER) 1:

Ova tipka može imati zadanu funkciju ovisno od modela. Ipak, možete postaviti specijalnu funkciju tako što ih pritisnete tokom 5 sekundi kada se nalazite na željenim izvorom, kanalom ili vezi. Na ekranu će se prikazati poruka potvrde. Sada je izabrani Moj Taster 1 povezani sa izabranu funkciju.

Imajte na umu da ukoliko uradite **prvu instalaciju**, Moj Taster 1 vratiće se na prvobitnu funkciju

Teletekst usluga

Pritisnite tipku **Text** da uđete. Pritisnite još jednom za aktivaciju mješanog moda, šta omogućava u isti mah vidjeti teletekst stranicu i TV emisiju. Pritisnite još jednom za izlaz. Ako je dostupno, odjeljci u stranici teleteksta postaju označeni različitim bojama i mogu se birati pritiskanjem obojenih tipki. Slijedite uputstva sa ekrana.

Digitalni Teletekst

Pritisnite Text da biste vidjeli informacije digitalnog teleteksta. Koristite tipke u boji, tipke kursora i tipku **OK**. Način rukovanja razlikuje se ovisno o sadržaju digitalnog teleteksta. Slijedite uputstva sa ekrana digitalnog teleteksta. Kada se ponovno pritisne tipka **Text**, TV se vraća na televizijski prenos.

1. **Standby (Pripravnost):** Uključivanje/isključivanje televizora
2. **Numeric buttons (Numerički taster):** Prebacuje kanal, unosi broj ili slovo u okvir za tekst na ekranu
3. **Language (Jezik):** Menja režime zvuka (analogni TV), prikazuje i menja jezik zvuka/titlova i uključuje i isključuje titl (digitalna televizija, gdje je moguće)
4. **Utišavanje zvuka:** Isključuje zvuka do kraja
5. **Volume (Glasnoća) +/-**
6. **Guide (Vodič):** Prikazuje elektronski vodič kroz programe
7. **Directional buttons (Navigacijske tipke):** Služe za kretanje kroz menije, sadržaje itd. i prikazivanje podstranica u režimu teleteksta kada se pritisne tipka za desno ili lijevo
8. **OK (U redu):** Potvrđuje odabir korisnika, zadržava stranicu (u režimu teleteksta) daje meni **Kanala** (DTV režim)
9. **Straga/Povratak:** Vraća na prethodni ekran, otvara indeksnu stranicu (u modu teleteksta) Brzo menja između prethodnog i trenutnog kanala ili izvora
10. **My Button (Moj taster) 1 (*)**
11. **Netflix:** Aktivira aplikaciju Netflix.
12. **Premotavanje:** Vraća okvire unatrag u medijima, kao što su filmovi
13. **Snimak:** Snima programe**
14. **Obojana Dugmad:** Slijedite instrukcije na ekranu za funkcije obojenih tastera
15. **Izvedi:** Pusta izabrani medijum
16. **Pauza:** Pauzira reprodukovani medij, počinje snimanje sa vremenskim pomakom**
17. **Stop (Zaustavi):** Zaustavlja pušteni medijum
18. **Brzo naprijed:** Pomjera slike naprijed u medijima kao što su filmovi
19. **YouTube:** Aktivira YouTube aplikaciju
20. **Prime Video:** Pokreće aplikaciju Amazon Prime Video
21. **Exit (Izlaz):** Zatvara i izlazi iz prikazanih menija ili vraća na prethodni ekran
22. **Info:** Prikazuje informaciju u vezi sa sadržajem na ekranu, prikazuje skrivene informacije (pokazati - u režimu teleteksta)
23. **Izbornik:** Prikazuje TV meni.
24. **Programme +/-**
25. **Text:** Prikazuje teletekst (gdje može), još jednim pritiskom postavlja teletekst preko normalne slike (miks)
26. **Source (Izvor):** Prikazuje dostupne signale i izvore sadržaja

Fusnota:

Crvne, zelene, plave i žute tipke su multifunkcijske; pratite upite na ekranu i upute u poglavlju.

(**) Ovu funkciju podržava vaša TV

Uključivanje/isključivanje

Uključivanje televizora

Povežite kabl sa izvorom napajanja, kao naprimjer zidnom utičnicom (220-240V AC, 50 Hz).

Da biste uključili TV iz režima pripravnosti, uradite sljedeće:

- Pritisnite tipku **Pripravnost, Program +/-** ili numeričku tipku na daljinskom upravljaču.
- Pritisnite središnji dio funkcionalnog prekidača na televizoru.

Kako isključiti televizor

Pritisnite tipku **Pripravnost** na daljinskom upravljaču ili pritisnite središnji dio bočnog funkcionalnog prekidača na televizoru i zadržite ga nekoliko sekundi, televizor će preći u režim pripravnosti.

Da biste potpuno isključili televizor, izvucite strujni kabal iz utičnice.

***Napomena:** Ako je televizor u režimu mirovanja, LED indikator mirovanja može tretirati označavajući da su aktivne funkcije poput pretraživanja u mirovanju, prezimanja putem etera i tajmera. LED indikator takođe može da trepti kada televizor uključujete iz režima pripravnosti.*

Prva Instalacija

***Napomena:** Ako želite da obavite FRANSAT instalaciju, umetnite FRANSAT karticu (opciono) u terminal sa uslovnim pristupom vašeg televizora prije uključivanja televizora.*

Tokom prvog uključjenja, pojavljuje se meni "Izbor jezika". Odaberite željeni jezik i pritisnite **OK**. U sljedećim koracima vodiča za instalaciju, preference pomoću tastera za usmjeravanje i tastera **OK**:

Na drugom ekranu podesite svoju državu. Ovisno od izabrane zemlje, moguće je da vam se zatraži da postavite i potvrdite PIN. Izabrani PIN ne može biti 0000. Morate uneti PIN kada se to od vama zatraži kasnije kod neke operacije sa menijama.

***Napomena:** M7(*) tip operatora će biti definisan prema izborima **Jezik i Zemlja** koje ste napravili tokom **Prve instalacije**.*

() M7 je dostavljač digitalnih satelitskih servisa.*

Možete aktivirati opciju **Režim prodavnice** u sljedećem koraku. Ova opcija će konfigurisati podešavanja vašeg TV-a te u zavisnosti od modela TV-a koji koristite, podržane osobe se mogu prikazati u bočnom uglu ekrana u info baneru. Ova opcija je namijenjena jedino za upotrebu u radnjama. Preporučuje se da za kućnu upotrebu izaberete **Kućni režim**. Ova opcija će biti dostupna u meniju **Podešavanja>Sistem>Više** i može se kasnije uključiti/isključiti. Izaberite i pritisnite **OK** da biste nastavili.

Ovisno o modelu TV-a i odabiru zemlje, meni postavki privatnosti može se pojaviti u ovom trenutku. Korištenjem tog menija možete postaviti privilegije privatnosti. Označite neku funkciju te koristite

lijevo i desno dugme smjera za osposobljavanje ili onesposobljavanje. **Pročitajte odgovarajuća objašnjenja prikazana na ekranu za svaku označenu funkciju prije no što napravite bilo kakve promjene.** Možete koristiti dugmad +/- za programe da se pomičete gore i dolje da pročitate cijeli tekst. Kasnije ćete moći da promenite preference u meniju **Podešavanja>Sistem>Podešavanja privatnosti**. Ako je opcija internet veze onesposobljena, ekran postavki mreže/interneta bit će preskočen i neće biti prikazan. Ako imate pitanja, pritužbe ili komentare vezane za politiku privatnosti ili njenu primjenu, kontaktirajte nas putem e-pošte na adresu smartvsecurity@vosshub.com.

Označite **Sljedeće** i pritisnite taster **OK** na daljinskom upravljaču da biste nastavili, a meni **Mreža/podešavanja interneta** će se prikazati. Pogledajte dio **Povezivanje** da biste konfigurirali žičanu ili bežičnu konekciju. Ako želite da vaš televizor troši manje struje u režimu mirovanja, možete onemogućiti opciju „Buđenje na“ postavljajući je na „Isključeno“. Nakon što završite sa podešavanjem, označite **Sljedeće** i pritisnite taster **OK** da biste nastavili.

Na sljedećem ekranu možete podesiti tipove emitovanja za pretragu, podesiti pretragu kodiranih kanala i preference vremenske zone (u zavisnosti od izbora države). Pored toga možete postaviti neki tip emitovanja kao svoj omiljeni. Prioritet će se dati odabranoj vrsti signala u toku procesa pretrage, a njegovi kanali će biti navedeni na vrhu liste kanala. Kada završite, označite **Sljedeće** i pritisnite **OK** za nastavak.

O biranju tipa emitovanja

Da biste uključili opciju pretrage za tip emisije, označite i pritisnite **OK**. Okvir za potvrdu pored izabrane opcije će biti označen. Da biste isključili opciju pretrage izbrišite potvrdu iz okvira pritiskom na taster **OK** nakon što pomerite fokus na opciju željenog tipa emisije.

Digitalna antena: Ukoliko je opcija pretrage Digitalne antene uključena, televizor će tražiti zemaljski signal nakon što se završe ostala početna podešavanja.

Digitalna kablovska: Ako je uključena opcija za pretraživanje **Digitalne Kablovske** televizije, televizor će tražiti digitalnu kablovsku televiziju nakon što završi sa ostalim početnim podešavanjima. Prije početka pretrage će se prikazati poruka koja će vas upitati da li želite da obavite pretragu kablovske mreže. Ako izaberete **Da** i pritisnete **OK**, možete izabrati **Mrežu** ili podesiti vrijednosti kao što su **Frekvencija, ID mreže i Korak pretrage** na sljedećem ekranu. Ako izaberete **Ne** i pritisnete **OK** možete podesiti **Početnu frekvenciju, Krajnju frekvenciju i Korak pretrage** na sljedećem ekranu. Kada završite, označite **Sljedeće** i pritisnite **OK** za nastavak.

***Napomena:** Trajanje pretrage će se promijeniti u zavisnosti od izabranog **Koraka pretrage**.*

Satelit: Ukoliko je opcija pretrage **satelitskog** signala uključena, televizor će tražiti digitalni satelitski signal nakon što se finaliziraju ostale početne postavke. Prije no što pretraga satelita bude izvršena, neke postavke treba napraviti. Prikazaće se meni u kom možete izabrati pokretanje instalacije operatera **M7** ili **Fransat** ili obične instalacije.

Za pokretanje instalacije M7 operatera podesite **Tip instalacije** kao **Operator** i **Satelitski operator** kao povezan M7 operator. Zatim označite opciju **Željeno skeniranje**, podesite kao **Automatsko skeniranje kanala** i pritisnite **OK** za pokretanje automatske pretrage. Ove opcije se mogu unapred izabrati ovisno o izborima **Jezika** i **Zemlje** koje ste napravili u prethodnim koracima procesa prve instalacije. Ovisno o tipu M7 operatera, možda će se od vas zatražiti da izaberete **HD/SD** ili listu kanala specifičnu za zemlju. Izaberite jednu i pritisnite **OK** za nastavak.

Sačekajte dok sken ne završi. Sada je lista instalirana.

Dok obavljate instalaciju M7 operatera, ako želite koristiti parametre za instalaciju satelita koji se razlikuju od podrazumevanih podešavanja, odaberite opciju **Željeno skeniranje** kao **Ručno skeniranje kanala** i pritisnite tipku **OK** za nastavak. Potom će se pojaviti meni **Tip antene**. Nakon odabira tipa antene i željenog satelita u narednim koracima, pritisnite **OK** za promenu parametara instalacije satelita u podmeniju.

Za početak instalacije **Fransat-a**, podesite **Tip instalacije** kao **Rukovalac** a zatim podesite **Rukovalac satelita** kao povezan Fransat rukovalac. Zatim pritisnite tipku **OK** da pokrenete **Fransat** instalaciju. Možete odabrati pokretanje automatske ili ručne instalacije.

Pritisnite **OK** za nastavak. Obaviće se Fransat instalacija i signali će se sačuvati (ako je dostupno).

Ako **Tip instalacije** podesite kao **Standardni**, možete nastaviti sa regularnom satelitskom instalacijom i gledati satelitske kanale.

Možete izabrati instalaciju Fransat-a bilo kada iz menija **Podešavanja>Instalacija>Automatska pretraga kanala>Satelit**.

Kako bi se pretražili satelitski kanali koji nisu M7 kanali ili Fransat treba da pokrenete standardnu instalaciju. Odaberite **Tip instalacije** kao **Standardni** i pritisnite tipku **OK** za nastavak. Potom će se pojaviti meni **Tip antene**.

Postoje tri opcije za odabir antene. Možete izabrati **Tip Antene** kao **Direktan**, **Pojedinačni satelitski kabl** ili **DISEqC prekidač** pomoću tastera za lijevo ili desno. Nakon odabira tipa antene, pritisnite **OK** za prikaz opcija i nastavak. Opcije **Nastavi**, **Lista transpondera** i **Konfiguriši LNB** će biti dostupne. Možete promjeniti podešavanja transpondera i LNB-a pomoću povezanih opcija menija.

• **Direktan:** U slučaju da imate jedan prijemnik i direktni satelitski tanjir, izaberite ovaj tip antene. Pritisnite **OK** za nastavak. Odaberite dostupni satelit na sljedećem ekranu i pritisnite **OK** da skenirate za usluge.

• **Satelitski kabl** Ukoliko imate više resivera i jedan satelitski kablovski sistem, odaberite ovaj tip antene. Pritisnite **OK** za nastavak. Postavite postavke slijedeći instrukcije na narednom ekranu. Pritisnite **OK** za skeniranje za usluge.

• **DISEqC skretnica:** U slučaju da imate višestruke prijemnike i **DISEqC skretnicu**, izaberite ovaj tip antene. Pritisnite **OK** za nastavak. Na sljedećem ekranu možete podesiti četiri **DISEqC** opcije (ukoliko su dostupne). Pritisnite taster **OK** da biste skenirali prvi satelit na spisku.

Analogan: Ukoliko je opcija pretrage **analognog** signala uključena, TV će tražiti analogni signal nakon što se finaliziraju ostale početne postavke.

Prikazaće se ekran dijaloga koji traži aktiviranje roditeljske kontrole. Ako odaberete **Da**, prikazaće se opcije roditeljskog ograničenja. Konfigurirajte po želji i pritisnite **OK** kada završite. Odaberite **Ne** i pritisnite **OK** za nastavak, ako ne želite da aktivirate roditeljska ograničenja.

Nakon što su početne postavke završene, TV će početi tražiti dostupna emitovanja u izabranim tipovima emitovanja.

Dok traje pretraga, trenutni rezultati će biti prikazani na dnu ekrana. Nakon što se sve dostupne stanice uskladište, meni **Kanali** će se prikazati. Možete urediti listu kanala u skladu sa svojim željama pomoću opcija kartice **Uredi** ili pritiskom na taster **Meni** za prekid i gledanje televizije.

Dok se pretraga nastavlja, može se prikazati poruka koja pita da li želite sortirati kanale po LCN-u(*). Izaberite **Da** i pritisnite **OK** za nastavak.

(* *LCN je sistem Logičkog broja kanala koji organizuje dostupne signale u skladu sa prepoznatljivim sekvencama kanala (ako je dostupan).*

Napomene:

Za pretragu M7 kanala nakon Prve instalacije, treba da ponovo obavite prvu instalaciju. Ili pritisnite taster Meni i uđite u meni Podešavanja>Instalacija>Automatska pretraga kanala>Satelit. Potom pratite iste već pomenute korake u izboru satelita.

Nemojte isključivati televizor za vrijeme pokretanje prve instalacije. Neke opcije nisu dostupne ovisno od izabrane zemlje.

Korišćenje funkcija tabele satelitskih kanala

Možete izvršavati ove operacije koristeći meni **Podešavanja>Instalacija>Satelitska podešavanja>Tabela satelitskih kanala** Postoje dve opcije vezane za tu funkciju.

Možete preuzeti ili postaviti podatke iz tabele satelitskog kanala. Da bi uradili koju od ove dve, morate povezati USB na TV.

Možete preneti trenutne usluge i odnosne satelite i transpondere u TV-u na USB-u.

Osim toga, možete preuzeti jednu od datoteka tabele satelitskih kanala sa USB-a na TV.

Kad izaberete jedan od tih satcodx datoteka, sve usluge i srodni sateliti i transponderi u izabranoj datoteci biće uskladišteni na TV-u. Ako su instalirane zemljane, kablovske i/ili analogne usluge, one će biti zadržane i samo će satelitske usluge biti uklonjene.

Zatim proverite postavke za antenu i promenite ih ako treba. Možda će se pojaviti poruka za grešku „Nema signala“ ako postavke za antenu nisu konfigurisane pravilno.

E-priručnik

Možete naći korisnička uputstva u E-priručniku.

Da biste koristili E-priručnik, uđite u meni **Podešavanja**, odaberite **Priručnici** i pritisnite **OK**. Za brz pristup pritisnite taster **Meni** a zatim taster **Informacije**.

Izaberite kategoriju preko tastera navigacije. Svaka kategorija ima različite naslove. Izaberite naslov i pritisnite **OK** da biste počeli.

Za zatvaranje E-priručnika pritisnite taster **Exit** ili **Meni**.

Napomena: U zavisnosti od modela, vaš televizor možda ne podržava ovu funkciju. Sadržaj E-priručnika može varirati u zavisnosti od modela.

Povezivanje

Žičana veza

Povezivanje na mrežu preko kabla

- Morate imati modem/ruter povezanog na ekvinoj širokopolasnoj mreži.
- Povežite vaš televizor na modem/ruter preko ethernet kabla. Na zadnjoj strani TV-a ima LAN ulaz.

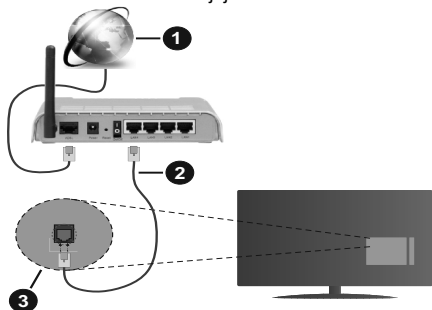

1. Širokopolasna ISP konekcija
2. LAN (Ethernet) kabl
3. LAN ulaz sa stražnje strane TV aparata

Kako biste konfigurirali žičane postavke, pogledajte odjeljak **Mreža** u meniju **podešavanja**.

- Možda biste mogli povezati vaš TV na LAN ovisno o konfiguraciju vaše mreže. U tom slučaju, koristite ethernet kabl da biste povezali vaš TV na zidnu utičnicu mreže.

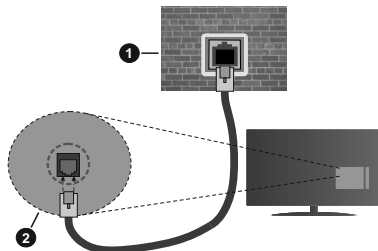

1. Mrežna zidna utičnica
2. LAN ulaz sa stražnje strane TV-a

Konfiguracija postavke **Žičanog uređaja**.

Tip mreže

Kao tip mreže može se izabrati **žičani uređaj**, **bežični uređaj** ili **onemogućeno**, u zavisnosti od aktivne konekcije TV seta. Ukoliko se povezujete putem Ethernet kabla, izaberite **žičani uređaj**.

Test brzine interneta

Označite **Test brzine interneta** i pritisnite taster **OK**. TV će proveriti propusnost internetske veze i po završetku provjere će prikazati rezultat.

Napredne postavke

Označite **Napredne postavke** i pritisnite **OK**. Na sljedećem zaslonu možete promijeniti IP i DNS postavke TV-a. Označite željenu postavku i pritisnite lijevo ili desno dugme kako biste promijenili postavke sa **Automatskog** na **Ručno**. Sada možete uneti **Ručne IP** i/ili **Ručne DNS** vrijednosti. Označite povezanu stavku u padajućem meniju i upišite nove vrijednosti koristeći tipke sa bojevima na daljinskom upravljaču. Kada završite označite **Sačuvaj** i pritisnite taster **OK** da biste sačuvali podešavanja.

Bežična veza (opcionally)

Povezivanje na bežičnu mrežu

TV se ne može povezati na mreže sa skrivenim SSID-om. Da biste napravili SSID vašeg modema vidljivim, trebate promijeniti postavke SSID preko softvera modema.

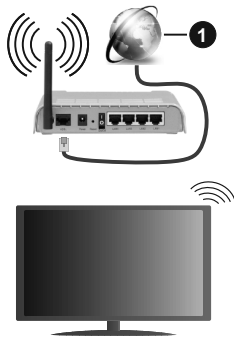

1. Širokopolasna ISP konekcija

Konfiguracija postavki bežičnog uređaja

Otvorite meni **Mreža** i za **Tip mreže** izaberite **Bežični uređaj** da biste započeli proces povezivanja.

Označite opciju **Pretraži bežične mreže** i pritisnite taster **OK** da biste započeli pretragu dostupnih bežičnih mreža. Biće navedene sve pronađene mreže. Označite željenu mrežu sa liste i pritisnite **OK** za povezivanje.

Napomena: Ako modem podržava **N režim**, postavite postavke **N režima**.

Ako je izabrana mreža zaštićena lozinkom, unesite tačnu lozinku pomoću virtualne tastature. Možete koristiti ovu tastaturu preko tipke za navigaciju i **OK** na daljinskom upravljaču.

Sačekajte dok se IP adresa ne pojavi na ekranu.

To znači da je veza uspostavljena. Da isključite bežičnu mrežu, istaknite **Tip Mreže** i pritisnite taster za lijevo ili desno da biste postavili na **Onemogućeno**.

Ako ruter ima **WPS** možete se direktno povezati na modem/ruter bez unosa lozinke ili dodavanja mreže. Označite opciju **Pritisnite WPA na vašem wifi ruteru** i pritisnite **OK**. Idite do modema/rutera i pritisnite taster **WPS** na njemu da biste obavili povezivanje. Videćete potvrdu povezivanja na televizoru kada se uređaji jednom upare. Izaberite **OK** za nastavak. Nije potrebna dodatna konfiguracija.

Označite **Test brzine interneta** i pritisnite **OK** kako biste provjerili brzinu internetske veze. Označite **Napredna podešavanja** i pritisnite taster **OK** da biste otvorili meni naprednog podešavanja. Koristite usmjeravajuće tipke i tipke sa brojevima za odabir. Kada završite označite **Sačuvaj** i pritisnite taster **OK** da biste sačuvali podešavanja.

Ostala informacija

Status veze će se prikazati kao **Povezan** ili **Nije povezan** i trenutna IP adresa, ukoliko je veza uspostavljena.

Povezivanje na vaš mobilni uređaj putem WLAN-a

Ako vaš mobilni uređaj ima funkciju **WLAN**, možete ga povezati na TV putem rutera da biste pristupili sadržajima vašeg uređaja. Za to vaš telefon mora imati prikladan softver za dijeljenje.

Povežite svoj televizor na svoj ruter prateći korake iz prethodnih odeljaka.

Nakon toga, povežite svoj mobilni uređaj sa ruterom, a zatim aktivirajte softver za deljenje sadržaja na vašem telefonu. Tada, izaberite datoteke koje želite spodeljivati na TV.

Ukoliko je veza pravilno uspostavljena, moći ćete da pristupite podeljenim datotekama sa vašeg mobilnog uređaja putem funkcije **AVS** (deljenje audio video datoteka) vašeg televizora.

Označite opciju **AVS** u meniju **Izvora** i pritisnite **OK**, i prikazaće se raspoloživi uređaji medija servera na mreži. Izaberite svoj mobilni uređaj i pritisnite **OK** za nastavak.

Ako je dostupan, možete preuzeti aplikacija za virtualni daljinski upravljač preko servera dostavljača svog mobilnog uređaja.

Napomena: Ova odlika može ne biti podržana sa strane nekih mobitela.

Wake ON (opcionarno)

Wake-on-LAN (WoL) i Wake-on bežični LAN (WoWLAN) su standardi koji omogućuju da se uređaj uključi ili probudi internet porukom. Poruka se šalje uređaju pomoću programa sa daljinskom upravljača koji je povijezan na istu lokalnu mrežu kao što je pametni telefon.

Vaš WoL i WoWLAN televizora su kompatibilni. Ova funkcija može biti onemogućena tokom procesa prve instalacije. Da biste omogućili ovu opciju uključite opciju **Buđenje** u meniju **Mreža**. Neophodno je da oba uređaja, i uređaj sa kog će biti poslata poruka preko interneta televizoru i televizor budu povezani na istu mrežu. Funkcija buđenja je podržana samo za Android OS uređaje i može se koristiti samo preko YouTube i Netflix aplikacija.

Da bi se koristila ova opcija, televizor i daljinski upravljač trebaju se povezati barem jedanput dok je televizor uključen. Ako je televizor isključen, vezu treba ponovno uspostaviti kada se sljedeći put uključi. U suprotnom, ova opcija neće biti dostupna. Ovo ne vrijedi ako je televizor uključen u režimu mirovanja.

Ako želite da vaš televizor troši manje energije u režimu pripravnosti, možete onemogućiti ovu funkciju podešavanjem opcije **Buđenje** na **Isključeno**.

Bežični displej (opcionarno)

Bežični displej je standard za strimovanje audio i video sadržaja. Ova odlika daje vam mogućnost da koristite vaš TV kao uređaj za bežični prikaz.

Korišćenje sa mobilnim uređajima

Postoje različiti standardi koji omogućavaju spodeljivanje ekrana među vašeg TV-a i mobilnog uređaja, uključujući grafičkog, video i audio sadržaja.

Umetnite najprije bežični USB dongl u TV, ukoliko vaš TV nema ugrađenu WLAN funkciju.

Zatim pritisnite tipku **Izvor** na daljinskom upravljaču i prebacite se na izvor **Bežični uređaj**.

Pojavljuje se ekran koji pokazuje da je TV sprijezan za vezu.

Otvorite aplikaciju za spodeljivanje na vašem mobilnom uređaju. Te aplikacije imaju različita imena za svaki brend, za više informacija pročitajte uputstvo za upotrebu vašeg mobilnog uređaja.

Skenirajte za uređaje. Nakon izbora vašeg TV i povezivanja, na TV će se prikazati ekran vašeg uređaja.

Napomena: Ova odlika se može jedino koristiti ukoliko mobilni uređaj to podržuje. Ako imate probleme sa vezom, provjerite da li verzija operativnog sistema koju koristite podržava ovu funkciju. Problemi nekompatibilnosti se mogu javiti s verzijama operativnog sistema koje su objavljene nakon proizvodnje ovog televizora. Skeniranje i povezivanje su različiti ovisno od korišćenog programa.

Povezivanje Bluetooth uređaja (opcionarno)

Vaš TV podržava i tehnologiju bežičnog Bluetooth povezivanja. Uparivanje je neophodno prije korišćenja Bluetooth uređaja sa televizorom. Treba da uradite sljedeće da biste sparili vaš uređaj sa TV-om:

- Postavite uređaj u režim sparivanja
- Pokrenite otkrivanje uređaja na TV-u

Napomena: Pogledajte korisnički priručnik Bluetooth uređaja da biste saznali kako da postavite uređaj u režim sparivanja.

Za audio uređaje treba da koristite opciju **Bluetooth** u meniju **Podešavanja>Zvuk**, za daljinske upravljače opciju **Pametnan daljinski** u meniju **Podešavanja>Sistem>Više**. Izaberite opciju menija i pritisnite dugme **OK** da otvorite odgovarajući meni. Korišćenjem ovog menija možete otkriti i povezati uređaje koji koriste istu bežičnu Bluetooth tehnologiju i početi da ih koristite. Slijedite uputstva na ekranu.

Korišćenje mrežne usluge audio video dijeljenja

Funkcija Audio video dijeljenja koristi standard koji olakšava proces gledanja digitalne elektronike i čini ih praktičnijim za upotrebu na kućnoj mreži.

Ovaj standard vam omogućava da gledate i reprodukujete fotografije, muziku i video pohranjene na medijskom serveru povezanom na vašu kućnu mrežu.

1. Instalacija softvera servera

Funkcija Audio Video deljenje ne može da se koristi ako serverski program nije instaliran na vašem računaru ili ako neophodan softver servera multimedija nije instaliran na pratećem uređaju. Pripremite računar odgovarajućim serverskim programom.

2. Povezivanje na žičanu ili bežičnu mrežu

Pogledajte poglavlja **Žičano/Bežično povezivanje** za detaljne informacije o konfiguraciji.

3. Omogućavanje audio video dijeljenja

Uđite u meni Podešavanja>Sistem>Više i omogućite opciju AVS.

4. Reprodukacija podijeljenih datoteka preko Pretraživača medija

Označite opciju **AVS** u meniju **Izvor** pomoću tastera za usmjeravanje i pritisnite **OK**. Dostupni medija server uređaji na mreži će biti navedeni. Izaberite jedan i pritisnite **OK** za nastavak. Zatim će se prikazati preglednik medija.

Informacija o funkcionalnosti DVB -a

Ovaj je DVB prijemnik pogodan za korišćenje samo u namjenjenim zemljama.

Mada je ovaj DVB prijemnik u skladu sa najnovijim DVB specifikacijama po vreme proizvodnje, ne možemo garantirati usklađenost sa budućim DVB transmisijama usled promjene koje mogu biti implementisane u signale emisija i tehnologije.

Neke funkcije digitalne televizije mogu biti nedostupni u nekim zemljama.

Mi neprekidno težimo poboljšanju naših proizvoda, zbog toga specifikacije se mogu promeniti bez najave.

O savjetu gde kupiti dodatnu opremu, kontaktirajte prodavnicu u kojoj ste kupili vašu opremu.

Cher client

Cet appareil est conforme aux normes et directives européennes applicables en matière de compatibilité électromagnétique et de sécurité électrique.

Représentant européen du fabricant :

Vestel Germany GmbH

Parkring 6

85748 Garching b.München

Germany

Table des matières

Cher client	1
Consignes de sécurité	2
Symboles sur le produit.....	2
Accessoires inclus	3
INSTRUCTIONS DE FIXATION AU MUR (selon le modèle).....	4
Commutateur de commande et fonctionnement de la TV	5
Insertion des piles dans la télécommande	5
Alimentation électrique	5
Branchement de l'antenne.....	5
Notification de licence.....	6
Informations de la disposition	7
Télécommande	8
Marche/Arrêt.....	9
Première installation	9
Utilisation de la Fonction de Table de Chaînes Satellite	11
E-Manuel	11
Connectivité.....	11
Connexion avec fil	11
Connexion sans fil	12
Réveil (optionnel).....	13
Affichage sans fil (optionnel)	13
Connexion de Périphériques Bluetooth (optionnel).....	13
Utilisation du service du réseau Partage Audio/ Vidéo	14
Informations portant sur la fonctionnalité DVB	14

	ATTENTION : RISQUE DE CHOC ÉLECTRIQUE NE PAS OUVRIR	
ATTENTION: POUR ÉVITER TOUT RISQUE DE CHOC ÉLECTRIQUE, NE RETIREZ PAS LE COUVERCLE (OU L'ARRIÈRE). L'ENTRETIEN DES PIÈCES INTERNES EST INTERDIT AUX UTILISATEURS. VEUILLEZ CONFIER L'ENTRETIEN À UN PERSONNEL QUALIFIÉ.		

Pendant des phénomènes météorologiques extrêmes (tempêtes, foudre) et de longues périodes d'inactivité (aller en vacances), débranchez le téléviseur du secteur.

La prise d'alimentation est utilisée pour débrancher le téléviseur de l'alimentation secteur et doit donc rester facilement accessible. Lorsque vous ne débranchez pas le téléviseur du secteur, il continue d'absorber de l'énergie, quel que soit son état même s'il est en mode Veille ou éteint.

Remarque: Respectez les consignes à l'écran afin d'utiliser les fonctions y relatives.

IMPORTANT - Veuillez lire attentivement ces instructions avant d'installer ou de faire fonctionner votre appareil

⚠ AVERTISSEMENT : Cet appareil n'a pas été fabriqué pour être utilisé par des personnes (y compris les enfants) aux capacités physiques, sensorielles ou intellectuelles réduites ou manquant d'expérience et de connaissances, à moins d'avoir été encadrées ou formées sur l'utilisation de l'appareil par une personne responsable de leur sécurité.

- Utilisez cet appareil à une altitude inférieure à 2 000 mètres au-dessus du niveau de la mer, dans des endroits secs ou des régions ayant un climat modéré ou tropical.
- Le téléviseur est conçu pour un usage domestique et général similaire, mais peut également être utilisé dans des endroits publics.
- Pour des besoins d'aération, laissez un espace d'au moins 5 cm autour du téléviseur.
- Ne gênez pas la ventilation en la recouvrant ou en bloquant les ouvertures avec des objets tels que des journaux, des nappes de table, des rideaux, etc.
- Le cordon d'alimentation doit être facilement accessible. Ne posez pas le téléviseur ou le meuble, etc., sur le cordon d'alimentation. Un cordon/une fiche d'alimentation endommagé(e) peut provoquer un incendie ou un choc électrique. Tenez le cordon d'alimentation par la fiche et évitez de débrancher le téléviseur en tirant sur le cordon d'alimentation. Ne touchez jamais le cordon/la fiche d'alimentation avec les mains mouillées, car cela peut causer un court-circuit ou un choc électrique. Ne nouez et n'attachez jamais le cordon d'alimentation à d'autres cordons.



Lorsqu'il est endommagé, faites-le remplacer par un personnel qualifié.

- N'exposez pas le téléviseur à des gouttes ou des éclaboussures de liquide et ne posez pas d'objets contenant du liquide tels que les vases, les tasses, etc. sur ou au-dessus du téléviseur (par exemple sur les étagères au-dessus de l'appareil).
- N'exposez pas le téléviseur à la lumière directe du soleil ou ne placez/ne dirigez pas des flammes nues telles que les bougies allumées au-dessus ou à proximité du téléviseur.
- Ne placez pas des sources de chaleur telles que les chauffages électriques, les radiateurs, etc. à proximité du téléviseur.
- Ne posez pas le téléviseur à même le sol et sur des surfaces inclinées.
- Pour éviter des risques de suffocation, tenez les sacs plastiques hors de la portée des bébés, enfants et des animaux domestiques.
- Fixez soigneusement le support au téléviseur. Si le support est fourni avec des vis, serrez-les fermement pour éviter que le téléviseur ne s'incline. Ne serrez pas trop les vis et montez convenablement les supports en caoutchouc.
- N'éliminez pas les batteries dans le feu ou avec des matériaux dangereux ou inflammables.

AVERTISSEMENT - N'exposez pas les piles à une chaleur excessive telle que celle du soleil, du feu ou autre.

AVERTISSEMENT - Une pression excessive du son provenant des écouteurs et haut-parleurs peut entraîner une perte de l'ouïe.

AVANT TOUTE CHOSE – NE JAMAIS laisser quiconque, les enfants en particulier, pousser ou porter des coups sur l'écran, insérer des objets dans les trous, les fentes ou les autres ouvertures du boîtier.

 Attention	Blessures graves ou risque de mort
 Risque de Choc Électrique	Risque de tension dangereuse
 Entretien	Composant d'entretien important

Symboles sur le produit

Les symboles suivants sont utilisés sur le produit pour marquer les instructions relatives aux restrictions, aux précautions et à la sécurité. Chaque explication se rapporte uniquement à l'endroit du produit portant le symbole correspondant. Veuillez en tenir compte pour des raisons de sécurité.

 **Équipement de classe II :** Cet appareil, de par sa conception, ne nécessite pas de branchement sécurisé à un système électrique de mise à la terre.

 **Borne dangereuse sous tension** : Les bornes marquées, dans des conditions normales d'utilisation, sont dangereuses lorsqu'elles sont sous tension.

 **Mise en garde, voir instructions d'utilisation** : Les zones marquées contiennent des piles en forme de bouton ou de pièce de monnaie remplaçables par l'utilisateur.



Produit Laser de Classe 1 : Ce produit est équipé d'une source laser de Classe 1 sans danger dans des conditions d'utilisation

raisonnablement prévisibles.

AVERTISSEMENT

N'avez pas la pile. Les produits chimiques y contenus pourraient vous brûler.

Ce produit ou les accessoires fournis avec celui-ci pourraient contenir une pile bouton. L'ingestion d'une pile bouton peut causer non seulement de sévères brûlures internes en seulement 2 heures, mais aussi le décès.

Gardez les nouvelles et anciennes piles hors de portée des enfants.

Si le compartiment à piles ne se ferme pas correctement, arrêtez d'utiliser le produit et tenez-le hors de la portée des enfants.

Si vous pensez que des piles ont été avalées ou logées n'importe où à l'intérieur du corps, consultez de toute urgence un médecin.

Ne posez jamais un téléviseur sur un support instable ou incliné. Le téléviseur pourrait chuter, et provoquer de graves blessures corporelles, voire la mort. Vous pouvez éviter de nombreuses blessures, notamment aux enfants, en prenant des précautions simples telles que :

- Utilisez des supports recommandés par le fabricant du téléviseur.
- Utilisez uniquement des meubles pouvant supporter en toute sécurité le téléviseur.
- Assurez-vous que le téléviseur ne déborde pas du meuble de support sur lequel il est placé.
- Ne placez pas le téléviseur sur un meuble haut (par exemple, armoires ou étagères) sans fixer le meuble et le téléviseur sur un support approprié.
- Ne mettez pas de tissus ou autre matériau entre le téléviseur et le meuble de support sur lequel il est placé.
- Sensibilisez les enfants sur les dangers qu'ils encourent en grimant sur le meuble pour atteindre le téléviseur ou ses commandes. Si votre téléviseur actuel est maintenu et déplacé, les mêmes mesures citées plus haut doivent être appliquées.

Lorsque l'appareil est connecté à la mise à la terre de protection du bâtiment par l'alimentation SECTEUR ou par d'autres appareils avec un branchement à la mise à la terre de protection ou, à un système de distribution de télévision via un câble coaxial, cela peut dans certaines circonstances comporter un risque d'incendie. Par conséquent, assurez-vous que le branchement à un système de distribution de télévision soit assuré par un dispositif garantissant une isolation électrique inférieure à une certaine gamme de fréquences (isolateur galvanique)

AVERTISSEMENTS LIÉS À LA FIXATION MURALE

- Lisez les instructions avant de monter votre téléviseur au mur.
- Le kit de fixation murale est en option. Vous pouvez vous en procurer chez votre vendeur local, s'il n'est pas fourni avec votre téléviseur.
- N'installez pas le téléviseur au plafond ou sur un mur incliné.
- Utilisez les vis de fixation murale et autres accessoires recommandés.
- Serrez fermement les vis de fixation murale pour éviter la chute du téléviseur. Ne serrez pas trop les vis.

WARNING

Pour éviter tout risque d'incendie, ne jamais poser de bougie ni d'objet à flamme nue au-dessus ou à côté du téléviseur.



Accessoires inclus

- Télécommande
- Piles: 2 x AAA
- Manuel d'Instructions

Fixation murale du téléviseur

Vous pouvez monter le téléviseur sur un mur à l'aide d'un kit de montage VESA de $MX \times X$ mm (*) fourni séparément. Enlevez le socle comme indiqué dans l'illustration. Montez le téléviseur en vous tenant aux consignes fournies avec le kit. Attention aux câbles électriques, aux conduites de gaz et d'eau dans le mur. En cas de doute, n'hésitez pas à contacter un installateur qualifié. La longueur du pas de vis ne doit pas excéder X mm (*) à l'intérieur du téléviseur. Pour savoir où acheter le kit VESA, rendez-vous dans le magasin dans lequel vous avez acheté le produit pour de plus amples informations.

(*) Consultez la page supplémentaire associée pour les mesures et les spécifications de vis précises de la norme VESA.

Enlever le socle.

- Pour enlever le socle, protégez l'écran et couchez l'écran TV sur la partie avant sur une table stable dotée d'une base sur le bord. Enlevez les vis qui servent à fixer le socle sur la TV.

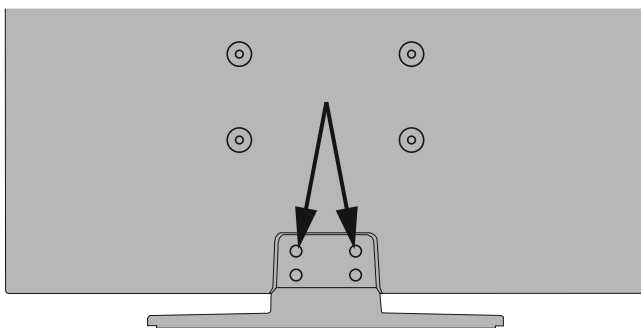

-ou-



Commutateur de commande et fonctionnement de la TV

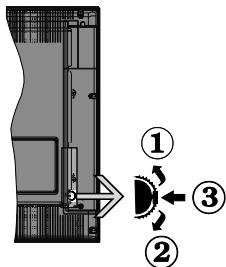

1. Direction précédente
2. Direction suivante
3. Volume/Info/Liste des sources : Commutateur de sélection et de mise en veille

Le bouton de commande vous permet de contrôler le volume, le programme, la source et la mise en veille de votre TV.

Pour régler le volume : Augmentez le volume en appuyant sur le bouton Haut. Diminuez le volume en appuyant sur le bouton Bas.

Pour changer de chaîne : Appuyez sur le bouton du milieu, la bande d'information apparaît sur l'écran. Déroulez les chaînes enregistrées en appuyant sur les boutons Haut ou Bas.

Pour modifier la source : Appuyez deux fois sur la partie centrale du bouton (pour la deuxième fois) pour faire apparaître la liste à l'écran. Parcourez les sources disponibles en appuyant sur le bouton Haut ou Bas.

Pour éteindre le téléviseur : Appuyez sur le centre du bouton vers le bas et maintenez-le enfoncé pendant quelques secondes, le téléviseur passe alors en mode veille.

Pour allumer le TV : Appuyez sur la partie centrale de la touche, pour allumer le téléviseur.

Remarques :

Si vous éteignez le téléviseur, la procédure recommence par le réglage du volume.

Impossible d'afficher le menu principal à l'écran à l'aide du bouton de commande.

Fonctionnement de la TV à l'aide de la télécommande

Appuyez sur le bouton **Menu** de votre télécommande pour afficher le menu principal. Utilisez les boutons directionnels et le bouton **OK** pour naviguer et régler. Appuyez sur le bouton **Return/Back** ou **Menu** pour quitter un écran de menu.

Sélection d'entrée

Une fois les équipements externes connectés à votre téléviseur, vous pouvez commuter entre différentes sources d'entrée. Appuyez sur le bouton **Source** de la télécommande successivement pour sélectionner les différentes sources.

Changer les chaînes et régler le volume

Vous pouvez changer de chaînes et régler le volume avec les boutons **Programme+/-** et **Volume+/-** de la télécommande.

Insertion des piles dans la télécommande

Ouvrez le compartiment des piles en retirant le couvercle à l'arrière. Insérez deux piles **AAA**. Assurez-vous que les signes (+) et (-) correspondent (respectez la polarité). Ne confondez pas les nouvelles piles aux piles usées. Remplacez uniquement par une pile identique ou de type équivalent. Remplacez le couvercle.

Un message s'affiche à l'écran lorsque les piles sont faibles et doivent être remplacées. Notez que lorsque les batteries sont faibles, les performances de la télécommande peuvent être altérées.

Les piles ne doivent pas être exposées à une chaleur excessive comme le rayonnement solaire ou autre phénomène similaire.

Alimentation électrique

IMPORTANT : Le téléviseur a été conçu pour fonctionner avec une alimentation électrique de **220-240V CA, 50 Hz**. Après le déballage, laissez le téléviseur atteindre la température ambiante de la pièce avant de le brancher sur la prise secteur. Branchez le câble d'alimentation à la prise secteur.

Branchement de l'antenne

Branchez l'antenne ou le câble de TV à la prise d'entrée d'antenne (ANT-TV) ou la fiche de satellite à la prise d'entrée SATELLITE (ANT SAT) située à l'arrière de la TV.

DOSS DU TÉLÉVISEUR

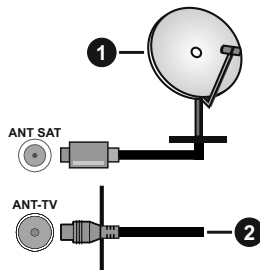

1. Satellite
2. Antenne ou câble



Si vous souhaitez connecter un appareil au téléviseur, assurez-vous que le téléviseur et l'appareil sont hors tension avant de les relier. Une fois les connexions terminées, vous pouvez allumer les différents dispositifs et les utiliser.

Notification de licence

HDMI, le logo HDMI et l'interface multimédia haute définition sont des marques ou des marques déposées de HDMI Licensing Administrator Inc. aux États-Unis et dans d'autres pays.



Dolby, Dolby Vision, Dolby Audio et le symbole du double D sont des marques déposées de Dolby Laboratories. Fabriqué sous licence de Dolby Laboratoires Ouvrages confidentiels non publiés. Copyright © 2013-2015 Dolby Laboratories. Tous droits réservés.



YouTube et le logo de YouTube sont des marques déposées de Google Inc.

Pour les brevets DTS, reportez-vous à <http://patents.dts.com>. Fabriqué sous licence de DTS Licensing Limited. DTS, le symbole, ainsi que DTS et le symbole sont des marques déposées, et DTS TruSurround est une marque commerciale de DTS, Inc. © DTS, Inc. Tous droits réservés.



Pour les brevets DTS, reportez-vous à <http://patents.dts.com>. Fabriqué sous licence de DTS Licensing Limited. DTS, DTS-HD, le Symbole et DTS ou DTS-HD et le Symbole sont des marques déposées de DTS, Inc. © DTS, Inc. Tous droits réservés.



Le nom, la marque et les logos Bluetooth® sont des marques déposées de Bluetooth SIG, Inc. et toute utilisation de ces marques par Vestel Elektronik Sanayi ve Ticaret A.S. est faite sous licence. Les autres marques et noms sont ceux de leurs propriétaires respectifs.

Cet appareil est doté d'une technologie dont les droits de propriété intellectuelle reviennent à Microsoft. Toute utilisation ou diffusion de cette technologie sans autorisation expresse de Microsoft est interdite.

Les propriétaires de contenus utilisent la technologie d'accès au contenu Microsoft PlayReady™ pour protéger leur propriété intellectuelle, ainsi que les contenus protégés par des droits d'auteur. Ce dispositif utilise la technologie PlayReady pour accéder à son contenu protégé et/ou à celui de la technologie de gestion de droits numériques Windows Media (WMDRM). Si le dispositif échoue dans l'application des restrictions relatives à l'utilisation de contenu, les propriétaires de contenus peuvent exiger de Microsoft l'annulation de l'utilisation par le dispositif du contenu protégé PlayReady. Cette annulation n'affecte pas les contenus non protégés ou ceux protégés par d'autres technologies d'accès au contenu. Les propriétaires de contenus pourraient vous demander de mettre à niveau PlayReady pour accéder à leurs contenus. Si vous ignorez la mise à niveau, vous ne pourrez pas accéder au contenu qui requiert une mise à niveau.

Le Logo «CI Plus» est une marque de commerce de CI Plus LLP.

Ce produit est protégé par certains droits de propriété intellectuelle de Microsoft Corporation. L'utilisation ou la distribution d'une telle technologie en dehors de ce produit est interdite sans une licence de Microsoft ou d'une filiale Microsoft agréée.

Ce produit est fabriqué, distribué et garanti exclusivement par VESTEL Ticaret A.Ş et fourni par ses prestataires de services désignés. « JVC » est une marque déposée de JVC KENWOOD Corporation, utilisée sous licence par les sociétés désignées.



[Union européenne]

Ces symboles signifient que l'appareil électrique et électronique de même que la batterie portant ce symbole ne doivent pas être mis au rebut comme des déchets ménagers ordinaires à la fin de leurs durées de vie. Au contraire, ils doivent être acheminés aux points de collecte indiqués pour le recyclage des équipements électriques et électroniques, ainsi que les batteries pour un traitement, une récupération et un recyclage correct conformément à la législation en vigueur dans votre pays et aux directives 2012/19/EU et 2013/56/EU.

En effectuant une bonne mise au rebut de ces produits, vous contribuerez ainsi à la préservation des ressources naturelles et aiderez par le fait même à éviter de potentiels effets négatifs sur l'environnement et la santé humaine qui, dans le cas contraire, pourraient être occasionnés par une gestion inadéquate des déchets générés par ces produits.

Pour plus d'informations sur les points de collecte et le recyclage de ces produits, contactez les autorités locales, le centre de collecte des ordures ménagères ou le magasin où vous avez acheté le produit.

Conformément à la législation en vigueur dans votre pays, des pénalités peuvent être imposées pour mauvaise mise au rebut de ce déchet.

(Utilisateurs commerciaux)

Si vous souhaitez procéder à la mise au rebut du présent appareil, veuillez entrer en contact avec votre fournisseur et prenez connaissance des conditions générales du contrat d'achat.

[Pour les autres pays hors de l'Union Européenne]

Ces symboles ne sont valides qu'au sein de l'Union Européenne.

Contactez les autorités locales pour vous informer sur la mise au rebut et le recyclage.

L'appareil et son emballage doivent être déposés à votre point de collecte local pour recyclage.

Certains centres de collecte acceptent des produits gratuitement.

Remarque : Le symbole Pb en dessous du symbole pour les piles indique que ces piles contiennent du plomb.

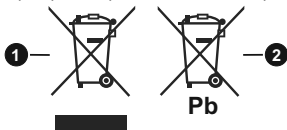

1. Produits
2. Piles

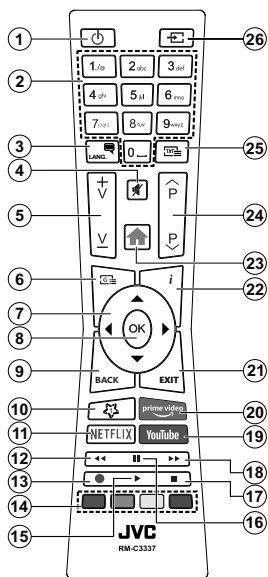

(*) MON BOUTON 1 :

Ce bouton est doté des fonctions par défaut, selon le modèle. Cependant, vous pouvez personnaliser une fonction spéciale de ce bouton en les appuyant pendant cinq secondes après avoir sélectionné la source ou la chaîne. Un message de confirmation s'affiche à l'écran. La fonction MON BOUTON 1 est alors associée à la fonction sélectionnée.

Si vous procédez à l'**Installation Initiale**, la fonctionnalité MON BOUTON 1 retournera à sa fonctionnalité par défaut.

Services télétexte

Appuyez sur le bouton **Texte** pour entrer. Appuyez à nouveau sur ce bouton pour activer le mode de mélange, ce qui vous permet de voir la page télétexte et la diffusion télévisée simultanément. Appuyez de nouveau sur ce bouton pour quitter. Si disponible, des sections contenues dans une page de télétexte présenteront un code coloré et peuvent être sélectionnées en appuyant sur les touches colorées. Suivez les instructions affichées à l'écran.

Télétexte numérique

Appuyez sur la touche **Text** pour afficher les informations relatives au télétexte numérique. Utilisez les touches colorées, les touches du curseur et la touche **OK**. La méthode de fonctionnement peut différer en fonction du contenu du télétexte numérique. Suivez les instructions qui s'affichent à l'écran du télétexte numérique. Lorsque vous appuyez à nouveau sur la touche **Texte**, le téléviseur revient en mode diffusion télévisée.

1. **Veille** : Met le téléviseur sous/hors tension
2. **Boutons numériques** : Change de chaîne, puis introduit un chiffre ou une lettre dans l'écran de la case de saisie.
3. **Langue** : Bascule entre les modes sonores (TV analogique), affiche et change la langue audio/des sous-titres et active ou désactive les sous-titres (le cas échéant, en TV numérique)
4. **Muet** : Réduit complètement le volume du téléviseur
5. **Volume +/-**
6. **Guide** : Affiche le guide électronique des programmes
7. **Boutons de direction** : Permet de naviguer entre les menus, les contenus, etc., et d'afficher les sous-pages en mode TXT lorsque vous appuyez sur le bouton droit ou gauche
8. **OK** : Confirme les sélections de l'utilisateur, maintient la page (en mode TXT), affiche le menu des **Chaînes** (en mode DTV)
9. **Précédent/Retour** : Retourne à l'écran précédent, le menu précédent, ouvre la page index (en mode TXT) Défile rapidement entre les chaînes ou les sources précédentes ou actuelles
10. **Mon Bouton 1 (*)**
11. **Netflix**: Lance l'application Netflix.
12. **Rembobiner**: Lecture rapide en arrière des médias comme les films.
13. **Enregistrer** : Enregistre les programmes**
14. **Boutons de couleur** : Suivez les instructions qui s'affichent à l'écran pour les fonctions des boutons de couleur.
15. **Lire** : démarre la lecture du média sélectionné.
16. **Pause** : Suspend la lecture d'un média en cours, lance l'enregistrement programmé**
17. **Arrêter** : suspend définitivement la lecture du média en cours.
18. **Avance Rapide**: permet d'avancer la lecture des fichiers multimédia comme les films
19. **YouTube**: Lance l'application YouTube.
20. **Prime Video**: Lance l'application Amazon Prime Vidéo
21. **Quitter** : ferme et quitte les menus affichés ou retourne à l'écran précédent.
22. **Info**: Affiche des informations sur le contenu à l'écran, affiche des informations cachées (affiche - en mode TXT)
23. **Menu** : Affiche le menu du téléviseur
24. **Programme +/-**
25. **Texte** : Affiche le télétexte (si disponible), appuyez de nouveau pour superposer le télétexte sur une image normalement retransmise (mélange)
26. **Source** : Affiche les sources de diffusion et de contenu disponibles

Note de bas de page

Les boutons rouge, vert, bleu et jaune sont multi-fonctions, veuillez suivre les invites à l'écran et les instructions.

(**) Si cette fonctionnalité est prise en charge par votre téléviseur

Pour mettre le téléviseur sous tension

Connectez le cordon d'alimentation à une source d'alimentation telle qu'une prise murale (220-240 V AC, 50 Hz).

Pour allumer le téléviseur à partir du mode veille :

- Appuyez sur le bouton **Veille, Programme +/-** ou un autre bouton numérique de la télécommande.
- Appuyez sur la partie centrale du commutateur de fonction situé sur le côté du téléviseur.

Pour mettre le téléviseur hors tension

Pressez le bouton **Veille** de la télécommande ou appuyez sur la partie centrale du commutateur de fonction situé sur le côté du téléviseur et maintenez-le enfoncé pendant quelques secondes. Ainsi, votre téléviseur passe alors en mode veille.

Pour arrêter complètement le téléviseur, débranchez le cordon d'alimentation du secteur.

Remarque: Lorsque le téléviseur passe en mode veille, le voyant de veille à LED clignote pour indiquer que les fonctions comme Standby Search (Recherche en mode veille), Over Air Download (téléchargement OTA), ou Timer (Minuterie) sont actives. Le voyant à LED peut également clignoter lorsque vous allumez le téléviseur à partir du mode veille.

Première installation

Remarque: Si vous souhaitez effectuer une installation FRANSAT, insérez la carte FRANSAT (en option) dans le terminal d'accès conditionnel de votre téléviseur avant de le mettre sous tension.

Lorsque le téléviseur est mis en marche pour la première fois, le menu de sélection de la langue apparaît. Sélectionnez la langue désirée et appuyez sur **OK**. Dans les étapes suivantes du guide d'installation, définissez vos préférences à l'aide des boutons directionnels et du bouton **OK**.

Sur le deuxième écran, définissez votre pays de préférence. À ce niveau, en fonction du **Pays** sélectionné, il peut vous être demandé de saisir et de confirmer un code PIN. Le code PIN choisi ne saurait être 0000. Vous devez le saisir si l'on vous demande de le faire pour toute opération dans le menu plus tard.

Remarque: Le type() d'opérateur M7 sera défini en fonction des configurations de Langue et du Pays que vous avez effectué lors de l'Installation Initiale.*

() M7 est un fournisseur de services numériques par satellite.*

Vous pouvez activer l'option **Mode de Stockage** à l'étape suivante. Cette option configure les paramètres de votre téléviseur pour un environnement de magasin. Selon le modèle du téléviseur, les fonctionnalités prises en charge s'affichent à côté de l'écran en tant que bannière d'informations. Cette option est uniquement destinée à l'usage de magasin. Nous vous recommandons de sélectionner le **Mode Domestique** pour un usage domestique. Vous

pouvez accéder à cette option en sélectionnant le menu **Paramètres>Système>Autres**, et vous pouvez l'activer/la désactiver plus tard. Faites votre choix et appuyez sur **OK** pour continuer.

Le menu **Paramètres de confidentialité** peut s'afficher lors de la sélection du pays en fonction du modèle de votre téléviseur. Grâce à ce menu, vous pouvez définir vos préférences de confidentialité. Sélectionner une fonction et à l'aide des boutons de direction Gauche et Droite, l'activer ou la désactiver. Lire les explications connexes affichées à l'écran relatives à chaque fonction sélectionnée avant d'effectuer toute modification. Vous pouvez utiliser les boutons **Programme +/-** pour défiler vers le haut et vers le bas pour lire le texte entier. Vous pouvez donc modifier vos préférences à tout moment par la suite en allant au menu **Paramètres>Système>Paramètres de confidentialité**. Si l'option **Connexion Internet** est désactivée, l'écran **Paramètres réseau/Internet** disparaît et ne s'affiche pas. Pour toute question, tout plainte ou tout commentaire concernant cette politique de confidentialité ou son application, veuillez nous contacter par courriel à l'adresse smarttvsecurity@vosshub.com. »

Surlignez **Suivant** et appuyez sur le bouton **OK** de la télécommande pour continuer et le menu **Paramètres Réseau/Internet** s'affiche à l'écran. Veuillez vous référer à la partie **Connectivité** pour configurer une connexion avec ou sans fil. Si vous souhaitez que votre téléviseur consomme moins d'énergie en veille, vous pouvez désactiver l'option **Réveil** en la réglant sur **Désactivé**. Une fois les réglages terminés, mettez en surbrillance **Suivant** et appuyez sur le bouton **OK** pour continuer.

Sur l'écran suivant, vous pouvez définir les types de diffusion à rechercher, définir votre recherche de chaînes cryptées et les préférences de fuseau horaire (en fonction de la sélection du pays). Vous pouvez, en outre, choisir un type de diffusion comme favori. La priorité est accordée au type d'émission sélectionné pendant le processus de recherche et les chaînes associées seront listées au-dessus de la Liste des Chaînes. Lorsque vous avez terminé, mettez **Suivant** en surbrillance et appuyez sur **OK** pour continuer.

À propos de la sélection des types de diffusion

Pour activer une option de recherche pour une émission de type mettez-le en surbrillance et appuyez sur **OK**. La case à cocher à côté de l'option sélectionnée sera cochée. Pour désactiver l'option de recherche, décochez la case en appuyant sur **OK** après avoir déplacé la mise au point sur l'option de type de diffusion souhaitée.

Antenne numérique : Si l'option de recherche des émissions par **D. Antenne** est activée, le téléviseur

procède à la recherche d'émissions hertziennes une fois les autres réglages initiaux terminés.

Câble numérique : Si l'option de recherche des émissions par **D. Câble** est activée, le téléviseur procède à la recherche d'émissions numériques par câble une fois les autres réglages initiaux terminés. Un message s'affiche avant de commencer la recherche et vous demande si vous souhaitez effectuer une recherche sur le réseau câblé. Si vous sélectionnez **Oui** et appuyez sur **OK**, vous pouvez sélectionner **Réseau** ou définir des valeurs telles que **Fréquence**, **Réseau ID** et **Étape de recherche** sur l'écran suivant. Si vous sélectionnez **Non** et appuyez sur **OK**, vous pouvez définir la fréquence de **départ**, la **fréquence d'arrêt** et l'étape de **recherche sur l'écran suivant**. Lorsque vous avez terminé, mettez **Suivant** en surbrillance et appuyez sur le bouton **OK** pour continuer.

Remarque: La durée de la sélection varie en fonction de Recherche Étape sélectionnée.

Satellite : Si l'option de recherche des émissions par **Satellite** est activée, le téléviseur procède à la recherche d'émissions numériques par satellite une fois les autres réglages initiaux terminés. Avant l'activation du mode satellite, vous devez effectuer certains réglages. Un menu s'affiche dans lequel vous pouvez choisir de démarrer une installation de **M7** ou de **Fransat** ou une installation standard.

Pour démarrer une installation de l'opérateur M7, réglez le **Type d'installation** comme **Opérateur** et **L'Opérateur satellitaire** à l'opérateur M7 correspondant. Ensuite, sélectionnez le mode **Recherche préférée** et réglez-le à **Recherche de Chaînes Automatique** et appuyez sur **OK** pour le démarrage de la recherche automatique. Vous pouvez sélectionner ces options selon le choix de la **Langue** et du **Pays** que vous avez effectué lors de l'installation initiale. Vous pouvez être invité(e) à sélectionner la liste de chaînes **HD/SD** ou la liste de chaînes spécifiques à votre pays en fonction de votre type d'opérateur M7. Sélectionnez l'une d'elles et appuyez sur **OK** pour continuer.

Patiencez jusqu'à la fin de la recherche. La liste est à présent installée.

Si pendant l'installation d'un opérateur M7, vous souhaitez utiliser des paramètres d'installation du satellite différents de ceux réglés par défaut, sélectionnez le mode **Recherche préférée** et réglez-le à **Balayage de chaîne** manuel et appuyez sur le bouton **OK**. Le menu **Type d'antenne** s'affiche par la suite. Après avoir sélectionné le type d'antenne et le satellite désiré dans les étapes suivantes, appuyez sur **OK** pour modifier les paramètres d'installation du satellite dans le sous-menu.

Pour démarrer une installation de **Fransat**, réglez le **Type d'installation** en tant qu'**Opérateur**, puis réglez

l'Opérateur Satellite en tant qu'**Opérateur Fransat** associé. Appuyez ensuite sur le bouton **OK** pour démarrer l'installation **Fransat**. Vous pouvez choisir de lancer une installation automatique ou manuelle.

Appuyer sur **OK** pour continuer. Fransat est installé et les émissions seront mémorisées (le cas échéant).

Si vous réglez le **Type d'installation** sur **Standard**, vous pouvez poursuivre normalement l'installation du satellite et regarder les chaînes par satellite.

Vous pouvez par la suite lancer une installation Fransat à tout moment à partir du menu **Paramètres>Installation>Recherche automatique de chaînes> Satellite**.

Pour rechercher des chaînes satellites autres que M7 ou Fransat, vous devez lancer une installation standard. Réglez le **Type d'installation** à **Standard** et appuyez sur la touche **OK** pour continuer. Le menu **Type d'antenne** s'affiche par la suite.

Il existe trois modes de sélection de type d'antenne. Vous pouvez sélectionner les types d'antenne tels que **Direct**, **Câble de satellite** unique ou commutateur **DiSEqC à l'aide des boutons** « Gauche » ou « Droite ». Après avoir sélectionné votre type d'antenne, appuyez sur **OK** pour voir les options pour continuer. Les options **Continuer**, **Liste des transpondeurs** et **Configurer le LNB** seront disponibles. Vous pouvez modifier les réglages du transpondeur et du LNB à l'aide des options de menu correspondantes.

- **Direct** : Si vous possédez un seul récepteur et une antenne parabolique directe, sélectionnez ce type d'antenne. Appuyez sur **OK** pour continuer. Sélectionnez une parabole disponible à l'écran suivant et appuyez sur **OK** pour rechercher les services disponibles.
- **Système de câble satellite unique** : Sélectionnez ce type d'antenne si vous possédez un système de câble satellite unique. Appuyez sur **OK** pour continuer. Configurez les paramètres en suivant les indications données à l'écran suivant. Appuyez sur le bouton **OK** pour rechercher des services disponibles.
- **Commutateur DiSEqC** : Si vous disposez de plusieurs antennes paraboliques et d'un **commutateur DiSEqC**, sélectionnez ce type d'antenne. Appuyez sur **OK** pour continuer. Vous pouvez définir quatre options DiSEqC (si disponible) à l'écran suivant. Appuyez sur le bouton **OK** pour procéder à la recherche dans la première station de la liste.

Analogique : Si l'option de recherche des émissions **Analogique** est activée, le téléviseur procède à la recherche d'émissions analogiques une fois les autres réglages initiaux terminés.

Une boîte de dialogue vous invite à activer le contrôle parental s'affiche. Si vous sélectionnez

OUI, les options de restriction parentale s'affichent. Choisissez une configuration et appuyez sur **OK** pour terminer. Sélectionnez **Non** et appuyez sur **OK** pour avancer si vous ne souhaitez pas activer les restrictions parentales.

À la fin des réglages initiaux, le téléviseur lance la recherche des émissions disponibles des types sélectionnés.

Bien que la recherche continue en cours d'analyse, les résultats seront affichés au bas de l'écran. Une fois que toutes les stations disponibles sont mémorisées, le menu **Chaînes** s'affiche. Vous pouvez modifier la liste des chaînes en fonction de vos préférences à l'aide des options de l'onglet **Modifier** ou appuyer sur le bouton **Menu** pour quitter et regarder la télévision.

Pendant la recherche, un message apparaît, vous demandant si vous souhaitez trier les chaînes selon la LCN (*). Sélectionnez **Oui** et appuyez sur **OK** pour confirmer.

(* LCN est le système de numéros de chaînes logiques qui sélectionne les émissions disponibles suivant une séquence de chaînes reconnaissable (si disponible).

Remarques :

Pour rechercher les chaînes M7 après la **Première installation**, effectuez à nouveau la **Installation Initiale**. Ou appuyez sur le bouton **Menu** et sélectionnez le menu **Paramètres>Installation>Recherche de Chaînes Automatique>Satellite**. Ensuite, suivez les étapes indiquées ci-dessus dans la section **Satellite**.

Évitez d'éteindre le téléviseur lors de l'initialisation de l'installation initiale. (*) Veuillez noter que certaines options ne seront pas disponibles, selon le choix du pays.

Utilisation de la Fonction de Table de Chaînes Satellite

Vous pouvez effectuer ces opérations à l'aide du menu **Paramètres> Installation> Paramètres satellite> Table des Chaînes Satellite** des chaînes satellite. Il y a deux options concernant cette fonctionnalité.

Vous pouvez télécharger ou envoyer les données du tableau des chaînes par satellite. Pour effectuer ces commandes, connectez une clé USB à votre téléviseur.

Vous pouvez télécharger les services en cours, les satellites et transpondeurs associés au téléviseur sur un périphérique USB.

De plus, vous pouvez télécharger l'un des fichiers de la table des chaînes satellite stockés dans le périphérique USB, sur le téléviseur.

Lorsque vous sélectionnez l'un de ces fichiers, tous les services et les satellites et transpondeurs associés dans le fichier sélectionné seront stockés dans le téléviseur. S'il y a des services terrestres, par câble et/ou analogiques installés, ils seront conservés et seuls les services satellites seront supprimés.

Ensuite, vérifiez les paramètres de votre antenne et apportez des modifications si nécessaire. Un message

d'erreur signalant « **Aucun Signal** » s'affiche si les paramètres de l'antenne ne sont pas correctement configurés.

E-Manuel

Vous pouvez accéder aux instructions relatives aux fonctions de votre téléviseur à partir de l'E-Manuel.

Pour accéder au Manuel électronique, accédez au menu **Paramètres**, sélectionnez **Manuels** et appuyez sur **OK**. Pour un accès rapide, appuyez sur le bouton **Menu**, puis sur le bouton **Info**.

Sélectionnez une catégorie souhaitée via les boutons de direction. Chaque catégorie comporte un sujet différent. Sélectionnez le sujet et appuyez sur **OK** pour lire les instructions.

Pour quitter l'écran du E-Manuel, appuyez sur la touche **Quitter** ou **Menu**.

Remarque: Selon le modèle, votre téléviseur peut ne pas supporter cette fonction. Le contenu du E-Manuel varie selon le modèle.

Connectivité

Connexion avec fil

Connexion à un réseau câblé

- Vous devez avoir un modem / routeur alimenté par une connexion à large bande active.
- Connectez votre téléviseur à votre modem / routeur via un câble Ethernet. Il existe un port LAN à l'arrière (derrière) de la Télé.

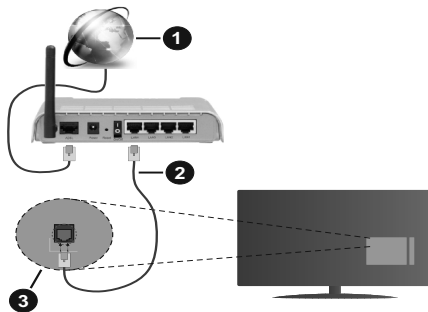

1. Connexion FSI à large bande
2. Câble LAN (Ethernet)
3. Entrée LAN à l'arrière du téléviseur

Pour configurer les paramètres câblés, reportez-vous à la section Réseau du menu Paramètres.

- Vous pourrez réussir à connecter votre téléviseur à votre réseau LAN en fonction de la configuration de votre réseau. Dans ce cas, utilisez un câble Ethernet pour connecter votre téléviseur directement à la prise murale du réseau.

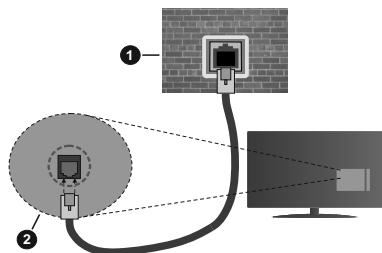

1. Réseau prise murale
2. Entrée LAN à l'arrière du téléviseur

Configuration des paramètres des périphériques câblés

Type de réseau :

Le **type de réseau** peut être sélectionné comme **Dispositif câblé** ou **Dispositif sans fil**, en fonction de la connexion active du téléviseur. Sélectionnez l'option **Dispositif Câblé** si vous vous connectez via un réseau Ethernet.

Test de débit Internet

Sélectionnez le bouton **Test de débit Internet** et appuyez sur le bouton **OK**. La TV vérifie la largeur de bande de la connexion Internet TV et affiche le résultat à la fin.

Paramètres avancés

Sélectionnez l'option **Paramètres Avancés** puis appuyez sur le bouton **OK**. À l'écran suivant, vous pouvez modifier les paramètres IP et DNS du téléviseur. Sélectionnez les paramètres souhaités et appuyez sur le bouton Gauche ou Droite pour modifier le paramètre d'**Automatique** à **Manuel**. Vous pouvez à présent saisir les valeurs **IP Manuel** et/ou **DNS Manuel**. Sélectionnez l'élément correspondant dans le menu déroulant et saisissez les nouvelles valeurs à l'aide des boutons numériques de la télécommande. Mettez en surbrillance **Enregistrer** et appuyez sur le bouton **OK** pour enregistrer les paramètres lorsque vous avez terminé.

Connexion sans fil

Connexion à un réseau sans fil

Le téléviseur ne peut pas se connecter aux réseaux avec un SSID masqué. Pour que votre modem SSID soit visible, vous devez changer vos paramètres SSID via le logiciel du modem.



1. Connexion FSI à large bande

Configuration des paramètres des périphériques sans fil

Ouvrez le menu **Réseau** et sélectionnez le **Type de Réseau** comme **Dispositif sans fil** pour démarrer le processus de connexion.

Mettez en surbrillance l'option **Analyser les réseaux** sans fil et appuyez sur **OK** pour lancer la recherche des réseaux sans fil disponibles. Tous les réseaux trouvés seront répertoriés. Mettez en surbrillance le réseau souhaité dans la liste et appuyez sur **OK** pour vous connecter.

Remarque: Si le modem prend en charge le mode N, vous devez définir les paramètres de ce mode.

Si le réseau sélectionné est protégé par mot de passe, entrez la bonne clé en utilisant le clavier virtuel. Vous pouvez utiliser ce clavier grâce aux boutons de direction ainsi que le bouton **OK** sur la télécommande.

Attendez que l'adresse IP s'affiche sur l'écran.

Cela montre que la connexion est établie. Pour vous déconnecter d'un réseau sans fil, sélectionnez **Type de Réseau** puis appuyez sur les boutons Gauche ou Droite pour définir comme **Désactivé**.

Si votre routeur est équipé d'un WPS, vous pouvez directement vous connecter au modem/routeur sans avoir à entrer le mot de passe ou ajouter le réseau au préalable. Mettre en surbrillance **Appuyez sur WPS sur l'option de votre routeur Wi-Fi** et appuyez sur **OK**. Appuyez sur le bouton WPS de votre modem/routeur pour établir la connexion. Une confirmation de connexion apparaîtra sur l'écran de votre téléviseur une fois les appareils appariés. Sélectionnez **OK** pour continuer. Aucune autre configuration n'est nécessaire.

Sélectionnez **Test de Débit Internet** et appuyez sur le bouton **OK** pour vérifier le débit de votre connexion Internet. Sélectionnez **Paramètres Avancés** et appuyez sur le bouton **OK** pour ouvrir le menu des paramètres avancés. Utilisez les boutons de direction et les boutons numériques pour la configuration. Mettez en surbrillance **Enregistrer** et appuyez sur le

bouton **OK** pour enregistrer les paramètres lorsque vous avez terminé.

Autres informations

L'état de la connexion s'affiche à l'écran soit, **Connecté** ou **non Connecté** ainsi que l'adresse IP actuelle, si une connexion est établie.

Connexion à votre téléphone portable via le WiFi

- Si votre téléphone portable est doté d'un WiFi, vous pouvez le connecter à votre téléviseur via un routeur, afin d'accéder au contenu de votre téléphone. Pour ce faire, votre téléphone portable doit avoir une application de partage appropriée.

Connectez votre téléviseur à votre routeur en suivant les étapes mentionnées dans les sections ci-dessus.

Ensuite, connectez votre appareil mobile au routeur, puis activez le logiciel de partage sur votre appareil mobile. Enfin, sélectionnez les fichiers que vous voulez partager avec votre téléviseur.

Si la connexion est établie correctement, vous pourrez accéder aux fichiers partagés installés sur votre appareil mobile via la fonction AVS (partage de vidéo audio) de votre téléviseur.

Mettez en surbrillance l'option **AVS** dans le menu **Sources** et appuyez sur **OK**, les périphériques de serveur multimédia disponibles dans le réseau s'afficheront. Sélectionnez votre téléphone portable et appuyez sur le bouton **OK** pour continuer.

- Vous pouvez télécharger une application distante virtuelle de télécommande à partir du serveur du fournisseur d'application de votre téléphone portable s'il est disponible.

Remarque: Cette fonction peut ne pas être prise en charge par certains téléphones portables.

Réveil (optionnel)

Réveil par réseau (WoL) et Réveil par réseau sans fil sont des standards qui allument ou activent un dispositif à l'aide d'un message réseau. Ce message est envoyé au dispositif par un programme exécuté via un appareil à distance, notamment un smartphone, connecté au même réseau local.

Votre téléviseur prend en charge les standards WoL et WoWLAN. Cette fonctionnalité peut être désactivée lors du processus d'installation initiale. Pour activer cette fonction, réglez l'option **Réveil du menu Réseau** comme sur **Marche**. Le dispositif qui envoie le message réseau et le téléviseur doivent nécessairement être connectés au même réseau. La fonction Réveil n'est compatible qu'avec les appareils Android OS et ne peut être prise en compte que par les applications YouTube et Netflix.

Pour pouvoir profiter de cette fonctionnalité, vous devez connecter le téléviseur et l'appareil distant au

moins une fois, le téléviseur allumé. Si le téléviseur est éteint, la connexion doit être rétablie au prochain allumage. Dans le cas contraire, cette fonctionnalité n'est pas disponible. Ceci n'est pas valable lorsque le téléviseur est en veille.

Si vous souhaitez que votre téléviseur consomme moins d'énergie en mode Veille, vous pouvez désactiver cette fonctionnalité en réglant l'option **Réveil** sur **Arrêt**.

Affichage sans fil (optionnel)

L'affichage sans fil est une norme de diffusion de contenus vidéo et sonores. Cette fonctionnalité permet d'utiliser votre téléviseur comme périphérique d'affichage sans fil.

Utilisation avec des téléphones portables

Il existe diverses normes relatives au partage d'écrans, notamment de contenus graphiques, vidéo et sonores entre votre appareil mobile et votre téléviseur.

Si votre téléviseur ne dispose pas de l'option WLAN interne, branchez-y d'abord la clé USB sans fil.

Puis, appuyez sur le bouton **Source** de la télécommande et basculez vers la source **Affichage sans fil**.

Un écran s'affiche révélant que le téléviseur est prêt à être connecté.

Ouvrez l'application de partage sur votre téléphone portable. Les noms de ces applications varient en fonction des marques, reportez-vous au manuel de votre appareil mobile pour plus d'informations.

Recherchez des appareils. Après sélection et connexion de votre téléviseur, l'écran de votre appareil s'affiche sur votre téléviseur.

Remarque: Cette fonction ne peut être utilisée que si l'appareil mobile la prend en charge. Si vous rencontrez des problèmes avec la connexion, vérifiez si la version du système d'exploitation que vous utilisez prend en charge cette fonctionnalité. Des problèmes d'incompatibilité peuvent se poser avec des versions de système d'exploitation commercialisées après la production de ce téléviseur. La recherche et la connexion des processus varient selon le programme que vous utilisez.

Connexion de Périphériques Bluetooth (optionnel)

Votre téléviseur prend également en charge la technologie de connexion sans fil Bluetooth. Un jumelage est requis avant que vous puissiez utiliser des périphériques Bluetooth avec votre téléviseur. Pour jumeler votre appareil au téléviseur, procédez comme suit :

- Définissez l'appareil en mode jumelage
- Lancez la recherche d'appareils sur votre téléviseur

Remarque: Reportez-vous au manuel d'utilisateur du périphérique Bluetooth pour les instructions permettant de définir l'appareil en mode jumelage.

Pour des périphérique audio, utilisez l'option **Bluetooth** dans le menu **Paramètres>Son** ; pour les télécommandes, utilisez l'option **Télécommande intelligente** du menu **Paramètres>Système>Autres**. Sélectionnez l'option de menu et appuyez sur la touche **OK** pour ouvrir le menu correspondant. Grâce à ce menu, vous pouvez découvrir et connecter des périphériques utilisant Bluetooth technologie sans fil et commencer à les utiliser. Suivez les instructions à l'écran.

Utilisation du service du réseau Partage Audio/ Vidéo

La fonction de Partage audio/vidéo est une norme qui permet de visualiser les appareils électroniques numériques pour les rendre plus faciles d'utilisation à domicile.

Elle vous permet d'afficher et de lire les photos, la musique et les vidéos mémorisées sur le serveur multimédia connecté à votre réseau domestique.

1. Installation du logiciel serveur

Vous ne pouvez pas utiliser la fonction de partage audio vidéo si le programme serveur n'est pas installé dans votre ordinateur ou si le serveur multimédia requis n'est pas installé dans le dispositif compagnon. Installez sur votre ordinateur un programme serveur approprié.

2. Connexion à un réseau câblé ou sans fil

Pour plus de plus amples informations concernant les paramètres, référez-vous aux chapitres « **Connectivité avec fil/sans fil** ».

3. Activez Partage Vidéo Audio

Entrez dans le menu **Paramètres> Système> Plus** et activez l'option **AVS**.

4. Lecture de fichiers partagés à travers le navigateur multimédia

Mettez en surbrillance l'option **AVS** dans le menu **Sources** à l'aide des boutons directionnels et appuyez sur **OK**. Les périphériques de serveur multimédia disponibles sur le réseau seront répertoriés. Sélectionnez-en un et appuyez sur **OK** pour continuer. Le navigateur multimédia va s'afficher.

Informations portant sur la fonctionnalité DVB

L'utilisation de ce récepteur DVB est indiquée uniquement dans le pays pour lequel il a été fabriqué.

Bien que ce récepteur DVB soit conforme aux spécifications DVB les plus récentes au moment de sa fabrication, nous ne saurions en garantir la compatibilité avec les transmissions DVB ultérieures en raison des changements susceptibles d'intervenir dans les signaux et technologies de diffusion.

Certaines fonctions du téléviseur numérique peuvent ne pas être disponibles dans tous les pays.

Nous nous efforçons chaque jour à améliorer davantage la qualité de nos produits ; par conséquent, leurs spécifications peuvent changer sans préavis.

Pour savoir où acheter des accessoires, veuillez contacter le magasin dans lequel vous avez acheté votre équipement.

Gentile Cliente.

Questo dispositivo è conforme alle direttive e norme europee relative alla compatibilità elettromagnetica e alla sicurezza elettrica.

INFORMAZIONE AGLI UTENTI



Il simbolo del cassonetto barrato riportato sull'apparecchiatura indica che il prodotto, alla fine della propria vita utile, deve essere raccolto separatamente dagli altri rifiuti; L'utente finale dovrà conferire l'apparecchiatura giunta a fine vita agli idonei centri di raccolta differenziata dei rifiuti elettronici ed elettrotecnici, oppure riconsegnarla al rivenditore al momento dell'acquisto di una nuova apparecchiatura di tipo equivalente, in ragione di uno a uno; L'adeguata raccolta differenziata per l'avvio successivo dell'apparecchiatura dismessa al riciclaggio, al trattamento o allo smaltimento ambientalmente compatibile contribuisce ad evitare possibili effetti negativi sull'ambiente e sulla salute e favorisce il riciclo dei materiali di cui è composta l'apparecchiatura. Lo smaltimento abusivo del prodotto da parte dell'utente comporta l'applicazione delle sanzioni amministrative di cui al D.Lgs. n. 152 del 3 aprile 2006.



A causa della continua evoluzione dei prodotti, le caratteristiche ed il disegno di questo modello possono variare senza preavviso

Avviso:

La dicitura Pb posta al di sotto del simbolo delle batterie indica che queste contengono piombo.



**Fabbricante: VESTEL TICARET AS Organize Sanay Bolgesi Manisa
- 45030 (Turchia).**

**Importato e distribuito da:
GRUPPO INDUSTRIALE VESIT SPA
Società Unipersonale
Via Polidoro da Caravaggio, 6
20156 Milano.**

**Il prodotto è conforme alle normative CE ad esso applicabili
Assemblato in Turchia**

Contenuti

Informazioni sulla sicurezza	3
Indicazioni sul prodotto.....	3
Accessori inclusi.....	4
Istruzioni di montaggio fornite (seconda del modello).....	5
Commutatore di controllo e funzionamento	6
Installazione delle batterie nel telecomando.....	6
Collegamento Alimentazione	6
Collegamento antenna	6
Notifica di licenza.....	7
Informazioni sullo smaltimento	8
Telecomando	9
Accensione/Spegnimento.....	10
Prima installazione	10
Utilizzare l'opzione della tabella di Canali Satellitari.....	11
Connettività.....	12
Connettività cablata	12
Collegamento wireless (opzionale).....	12
Wake ON (opzionale)	13
Display Wireless (opzionale)	14
Connessione ai dispositivi bluetooth (opzionale)...	14
Usare il Servizio di Rete Condivisione Audio Video	14
Informazioni sulla funzionalità DVB.....	14

	ATTENZIONE RISCHIO DI SCOSSA ELETTRICA NON APRIRE	
<p>ATTENZIONE: PER RIDURRE IL RISCHIO DI SCOSSE ELETTRICHE NON RIMUOVERE IL COPERCHIO (O LA PARTE POSTERIORE). ALL'INTERNO NON VI SONO COMPONENTI RIUTILIZZABILI DALL'UTENTE. RIVOLGERSI A PERSONALE DI ASSISTENZA QUALIFICATO PER GLI INTERVENTI DI MANUTENZIONE.</p>		

In condizioni climatiche estreme (tempeste, fulmini) e lunghi periodi di inattività (vacanze), scollegare la TV dalla presa di corrente.

La spina di rete si usa per scollegare la TV dalla rete elettrica e deve quindi rimanere facilmente raggiungibile. Se la TV non viene scollegata elettricamente dalla presa di corrente, il dispositivo assorbirà ancora energia in tutte le situazioni, anche se la TV si trova in modalità standby o è spenta.

Nota: Attenersi alle istruzioni a video per l'uso delle relative funzioni.

Leggere interamente queste istruzioni prima di installare o mettere in funzione.

⚠ AVVERTENZA: Non consentire mai a persone (bambini compresi) con problemi fisici, sensoriali o mentali o sprovvisti della dovuta esperienza e/o conoscenza di usare il dispositivo elettrico senza essere sorvegliati!

- Usare il TV ad altitudini inferiori a 2000 sopra al livello del mare, in location asciutte e in regioni con climi moderati o tropicali.
- Il TV è stato pensato per un uso domestico e uso simile, ma può anche essere usato in luoghi pubblici.
- Per la ventilazione consigliamo di lasciare come minimo 5 cm di spazio libero intorno alla TV.
- La ventilazione non deve essere impedita dalla copertura o dal blocco delle aperture di ventilazione con giornali, tovaglie, tappeti, coperte, ecc.
- Il cavo di alimentazione dovrebbe essere facilmente accessibile. Non mettere l'apparecchio, un mobile, ecc., sul cavo di alimentazione, ne' schiacciare il cavo. Un cavo di alimentazione danneggiato può causare incendi o provocare scosse elettriche. Prendere il cavo per la spina, non scollegare la TV tirando il cavo di alimentazione. Non toccare mai il cavo/la spina con le mani bagnate: ciò potrebbe provocare un corto circuito o una scossa elettrica. Non fare mai un nodo nel cavo né legarlo con altri cavi. Se danneggiato, deve essere sostituito, ma unicamente da personale qualificato.
- Non esporre la TV a gocce o schizzi di liquidi e non mettere oggetti pieni di liquidi, ad esempio vasi, tazze, ecc. sulla TV (ad esempio sui ripiani sopra all'unità).

- Non esporre la TV alla luce solare diretta; non collocare fiamme libere, come ad esempio candele accese, sopra o vicino alla TV.
- Non mettere fonti di calore, come ad esempio riscaldatori elettrici, radiatori, ecc. vicino al TV.
- Non mettere la TV su ripiani e superfici inclinate.
- Per evitare il pericolo di soffocamento, tenere le borse di plastica fuori dalla portata di neonati, bambini e animali domestici.
- Fissare con attenzione il supporto alla TV. Se il supporto è dotato di viti, serrarle saldamente al fine di evitare che la TV cada. Non serrare eccessivamente le viti e montare i piedini in gomma in modo adeguato.
- Non buttare le batterie nel fuoco oppure con materiali pericolosi o infiammabili.

AVVERTENZA - Le batterie non devono essere esposte a calore eccessivo, come luce solare, fuoco o simili.

AVVERTENZA - Il volume audio in eccesso da auricolari e cuffie può causare la perdita dell'udito.

SOPRATTUTTO – Non lasciare che nessuno, soprattutto bambini, spinga o colpisca lo schermo, inserisca oggetti nei fori, nelle fessure o un altre parti del TV

Attenzione	Rischio di gravi lesioni o morte
Rischio di scossa elettrica	Rischio di tensioni pericolose
Manutenzione	Componente di manutenzione importante

Indicazioni sul prodotto

I seguenti simboli vengono usati sul prodotto a indicazione di limitazioni, precauzioni e istruzioni di sicurezza. Ogni spiegazione verrà presa in considerazione riflettendo sul fatto che il prodotto ha determinate indicazioni. Si prega di annotare queste informazioni per ragioni di sicurezza.

Strumentazione di classe II: Questo dispositivo è stato progettato in modo tale da non richiedere un collegamento di sicurezza con messa a terra.

Terminale sotto tensione, pericoloso: I terminali contrassegnati sono pericolosi, in quanto sotto tensione, in condizioni di normale funzionamento.

Attenzione, cfr. istruzioni di funzionamento: L'area indicata contiene batterie a moneta o a cella, sostituibili.



Prodotto laser di Classe 1: Questo prodotto contiene una sorgente laser di Classe 1, che è sicura in condizioni di funzionamento normali.

AVVERTENZA

Non ingerire batterie, pericolo di ustione chimica. Il prodotto o gli accessori forniti in dotazione col prodotto potrebbero contenere una batteria a moneta/botone. Se la batteria a cella, modello moneta/botone viene ingoiata, può causare gravi lesioni interne in sole 2 ore e può portare al decesso. Tenere lontano dalla portata dei bambini batterie nuove e batterie usate.

Se lo scomparto batterie non si chiude in modo sicuro, smettere di usare il prodotto e tenerlo lontano dalla portata dei bambini.

Qualora si ritenga che le batterie vengano ingoiate o collocate all'interno del corpo, rivolgersi immediatamente a un medico.



Non collocare mai la TV in una posizione instabile o inclinata. La TV potrebbe cadere, causando gravi lesioni personali o morte. Molte lesioni, in particolare ai bambini, possono essere evitate prendendo facili precauzioni, quali ad esempio:

- Uso di mobiletti o supporti consigliati dal produttore della televisione.
- Uso unicamente di mobili in grado di sostenere in modo sicuro la TV.
- Garantire che la TV non sporga dal bordo del mobile che la sostiene.
- Non posizionare mai la TV su mobili alti (ad esempio credenze o librerie) senza ancorare sia il mobile che la TV a un adeguato supporto.
- Non appoggiare il set TV su indumenti o altri materiali che si interpongano fra la TV stessa e il mobilio di sostegno.
- Informare i bambini dei possibili pericoli che si incontrano salendo sui mobili per raggiungere la TV. Qualora la TV venga conservata e spostata, valgono le stesse considerazioni indicate più sopra.



Un apparecchio collegato alla messa a terra di protezione dell'installazione dell'edificio attraverso le connessioni di CORRENTE o attraverso un altro apparecchio con un collegamento di messa a terra di protezione – e ad un sistema televisivo di distribuzione che usa un cavo coassiale può, in alcuni casi, creare rischi di incendio. Il collegamento a un sistema di distribuzione via televisione deve quindi essere eseguito tramite un dispositivo che fornisce isolamento elettrico al di sotto di una certa gamma di frequenza (isolatore galvanico)

AVVERTENZE PER L'INSTALLAZIONE A PARETE

- Leggere le istruzioni prima di montare la TV a parete.
- Il kit di montaggio a parete è opzionale. Sarà possibile rivolgersi al proprio rivenditore locale, qualora le stesse non siano fornite in dotazione con la TV.
- Non installare la TV a soffitto oppure su pareti inclinate.
- Servirsi delle viti di montaggio a parete indicate e anche degli altri accessori.
- Serrare saldamente le viti per il montaggio a parete al fine di evitare che la TV cada. Non serrare eccessivamente le viti.

AVVERTENZA

Per evitare il rischio d'incendio, non posizionare mai nessun tipo di candela o fiamma libera sopra o vicino alla TV.



Accessori inclusi

- Telecomando
- Batterie: 2 X AAA
- Manuale di istruzioni

(*) *Unicamente su modelli limitati*

Montaggio a parete della TV

La TV può essere montata su una parete usando un kit di montaggio (*) VESA MX X*X mm (*) mm, fornito separatamente. Rimuovere la base come indicato. Montare la TV conformemente alle istruzioni fornite col kit. Fare attenzione ai cavi elettrici, alle tubazioni del gas e dell'acqua a parete. In caso di dubbio rivolgersi a un installatore qualificato. La lunghezza del filetto della vite non deve entrare per più di X mm (*) nella TV. Contattare il negozio di acquisto del prodotto per chiedere informazioni su dove acquistare il kit VESA.

(*) Rimandiamo alla relativa pagina aggiuntiva per misurazioni VESA precise e specifiche tecniche sulle viti.

Rimozione della base

- Per rimuovere la base, proteggere lo schermo e appoggiare la TV su una superficie stabile, con la base che sporge. Togliere le viti che tengono fissata la base alla TV.

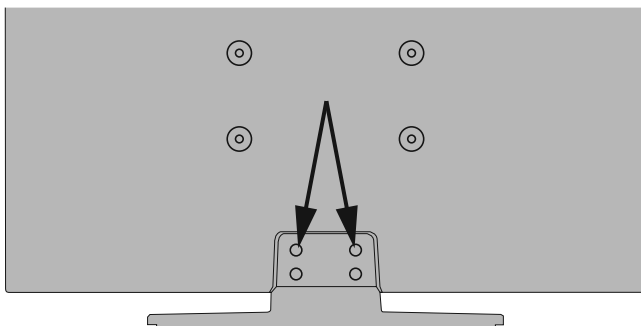

-oppure-



Commutatore di controllo e funzionamento

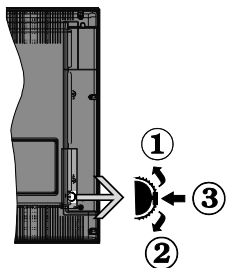

1. Direzione Su
2. Direzione Giù
3. Volume / Info / Selezione elenco sorgenti e interruttore di Standby-On

Il commutatore di controllo consente di controllare le funzioni di Volume / Programma / Sorgente e Standby-On della TV.

Per modificare il volume: Aumentare il volume premendo il commutatore su. Diminuire il volume premendo il pulsante giù.

Per cambiare i canali: Premere la parte centrale del commutatore, il banner delle informazioni compare a video. Scorrere fra i canali salvati premendo il commutatore su o giù

Per modificare la sorgente: Premere due volte la parte centrale del commutatore (per due volte in totale); compare a video l'elenco dei canali. Scorrere fra le fonti disponibili premendo il commutatore su o giù.

Per spegnere la TV: Premere la parte centrale del commutatore e tenerlo premuto per alcuni secondi; la TV passa in modalità standby.

Per accendere la TV: Premere la parte centrale del commutatore, la TV si accende.

Note:

Spegnendo la TV questo cerchio inizia a ruotare con l'impostazione del volume.

L'OSD del menu principale non può essere visualizzato mediante il pulsante di controllo.

Funzionamento con telecomando

Premere il pulsante **Menu** sul telecomando per visualizzare la schermata del menu principale. Utilizzare i pulsanti di navigazione e il pulsante **OK** per navigare e selezionare. Premere il pulsante **Return/Back** oppure **Menu** per uscire da una schermata menu.

Scelta ingresso

Una volta collegati sistemi esterni alla TV, sarà possibile passare a diverse fonti di ingresso. Premere il

pulsante **Sorgente** sul telecomando consecutivamente per selezionare le varie sorgenti.

Cambio dei canali e di volume

Sarà possibile modificare il canale e regolare il volume usando il pulsante **Volume +/-** e **Programma +/-** sul telecomando.

Installazione delle batterie nel telecomando

Rimuovere il coperchio posteriore per mettere in mostra lo scomparto batteria. Installare due batterie di tipo **AAA**. Accertarsi che i simboli (+) e (-) corrispondano (rispettare la polarità. Non mescolare batterie nuove e vecchie. Sostituire solo con batterie dello stesso tipo o di tipo equivalente. Riposizionare il coperchio.

Quando le batterie sono scariche, sullo schermo viene visualizzato un messaggio che devono essere sostituite. Si noti che quando le batterie sono scariche, le prestazioni del telecomando potrebbero risultare compromesse.

Le batterie non devono essere esposte a calore eccessivo, come luce solare, fuoco o simili.

Collegamento Alimentazione

IMPORTANTE: L'apparecchio TV è progettato per funzionare con alimentazione **220-240V AC, 50 Hz**. Dopo aver tolto l'imballaggio, fare in modo che l'apparecchio TV raggiunga la temperatura ambiente prima di collegarlo all'alimentazione principale. Inserire il cavo di alimentazione alla presa della rete elettrica.

Collegamento antenna

Collegare l'antenna o il cavo TV alla presa **INGRESSO ANTENNA (ANT-TV)** o la presa satellite alla presa **INGRESSO SATELLITE (ANT SAT)** che si trova sulla parte posteriore della TV.

Lato posteriore della TV

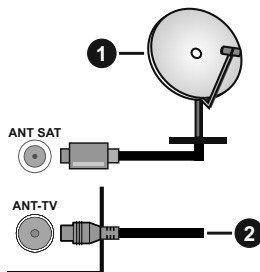

1. Satellite
2. Antenna o cavo



Per collegare un dispositivo alla TV, verificare che sia la TV che il dispositivo engano spenti prima di eseguire eventuali collegamenti. Dopo aver realizzato il collegamento sarà possibile accendere le unità e usarle.

Notifica di licenza

HDMI, HDMI High-Definition Multimedia Interface e il logo HDMI sono marchi o marchi registrati di HDMI Licensing Administrator, Inc. negli Stati Uniti e in altri Paesi.



Dolby, Dolby Vision, Dolby Audio e il simbolo double-D symbol sono marchi di Dolby Laboratories Prodotto su licenza dei Laboratori Dolby. Lavori riservati non pubblicati. Copyright © 2013-2015 Dolby Laboratories. Tutti i diritti riservati.



"YouTube e il logo YouTube sono marchi registrati di Google Inc."

Per i brevetti DTS rimandiamo a <http://patents.dts.com>. Prodotto sotto licenza da DTS Licensing Limited. DTS, il Simbolo, & DTS e il Simbolo insieme sono marchi registrati, e DTS TruSurround è un marchio commerciale di DTS, Inc.® DTS, Inc. Tutti i diritti riservati.



Per i brevetti DTS rimandiamo a <http://patents.dts.com>. Prodotto sotto licenza da DTS Licensing Limited. DTS, DTS-HD, il Simbolo, & DTS oppure DTS-HD e il Simbolo, insieme, sono marchi registrati di DTS, Inc.® DTS, Inc. Tutti i diritti riservati.



La parola Bluetooth®, il marchio e i loghi sono marchi registrati di proprietà di Bluetooth SIG, Inc. e qualsiasi uso di questi marchi da parte di Vestel Elektronik Sanayi ve Ticaret A.S. è tutelato da licenza. Altri marchi commerciali e nomi commerciali sono dei rispettivi proprietari.

Questo prodotto contiene una tecnologia soggetta a determinati diritti di proprietà intellettuale di Microsoft. L'uso o la distribuzione di questa tecnologia al di fuori del prodotto sono operazioni vietate senza la licenza/ licenze adeguata/adequate da Microsoft.

I proprietari dei contenuti si servono della tecnologia di accesso ai contenuti Microsoft PlayReady™ per proteggere la propria proprietà intellettuale, compresi i contenuti coperti da copyright. Questo dispositivo si serve della tecnologia PlayReady per accedere ai contenuti protetti da PlayReady e/o ai contenuti protetti

da WMDRM. Qualora il dispositivo non applichi in modo adeguato le limitazioni sull'uso dei contenuti, i proprietari dei contenuti potrebbero richiedere a Microsoft di revocare l'abilità del dispositivo di usufruire dei contenuti protetti da PlayReady. La revoca non dovrebbe interessare i contenuti non protetti o i contenuti protetti da altre tecnologie di accesso ai contenuti. I proprietari dei contenuti potrebbero richiedere di aggiornare PlayReady per poter accedere ai loro contenuti. Qualora venga rifiutato un aggiornamento, non sarà possibile accedere al contenuto che richiede l'aggiornamento.

Il logo "CI Plus" è un marchio di CI Plus LLP.

Questo prodotto è protetto dalle norme sulla proprietà intellettuale di Microsoft Corporation. L'uso o la distribuzione di tale tecnologia sono vietati salvo esplicita approvazione di Microsoft o di una sussidiaria autorizzata.

DVB è un marchio commerciale registrato del progetto DVB.



Questo prodotto è ad esclusiva garanzia di VESTEL Ticaret A.S. ed è servito dai suoi fornitori di servizi designati. JVC è un marchio di JVC KENWOOD Corporation, utilizzato da tali compagnie sotto licenza.



[Unione Europea]

Questo simbolo sul prodotto o sulla confezione significa che l'apparecchio elettrico o elettronico alla fine del ciclo di esercizio non deve essere smaltito insieme ai rifiuti domestici. È obbligatorio riportarlo ad un punto di raccolta per provvedere al suo riciclaggio o recupero di parti e materie prime, nonché allo smaltimento corretto, conformemente alle leggi nazionali in vigore e alla Direttiva 2012/19/UE e 2013/56/UE.

Assicurando che questo prodotto venga smaltito correttamente, si contribuisce a prevenire potenziali conseguenze negative per l'ambiente e la salute umana che potrebbero invece essere causate da una gestione errata dello smaltimento di questo prodotto.

Per maggiori informazioni sul riciclaggio di questo prodotto contattare gli uffici locali, il servizio smaltimenti rifiuti domestici o il negozio presso cui è stato acquistato.

A seconda delle leggi nazionali in vigore nel caso di smaltimento scorretto possono essere applicabili varie sanzioni.

(Utenti business)

Per smaltire questo prodotto, contattare il fornitore e controllare i termini e le condizioni del contratto d'acquisto.

[Paesi non -UE]

Questi simboli sono validi esclusivamente nell'Unione Europea.

Contattare le autorità di zona per maggiori informazioni sullo smaltimento e sul riciclo.

Il prodotto e l'imballaggio dovrebbero essere portate al punto di raccolta di zona per essere riciclate.

Alcuni punti di raccolta accettano i prodotti in modo gratuito.

Nota: La dicitura Pb posta al di sotto del simbolo delle batterie indica che queste contengono piombo.

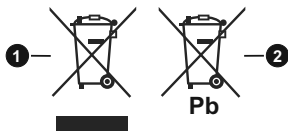

1. Prodotti
2. Batteria

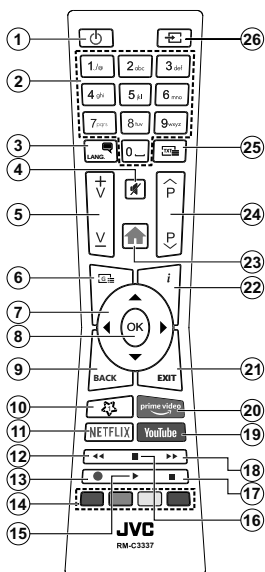

(*) PULSANTE PERSONALE 1:

Questo pulsante potrebbe avere una funzione pre-definita, a seconda del modello. Sarà tuttavia possibile impostare una funzione speciale a questo pulsante premendolo per cinque secondi quando ci si trova su una sorgente o un canale di propria scelta. Sullo schermo si visualizzerà un messaggio. Ora il PULSANTE PERSONALE 1 è associato alla funzione selezionata.

Si prega di notare che quando viene eseguita la **Prima installazione**, il Pulsante Personale 1 torna alla funzione predefinita.

Servizi televideo

Premere il pulsante **Text** per accedere. Premere nuovamente per attivare la modalità mix che consente di visualizzare la pagina televideo e la trasmissione TV contemporaneamente. Premere ancora una volta per uscire. Quando è disponibile il sistema FASTEXT, le sezioni della pagina del televideo sono codificate a colore e possono essere selezionate premendo i tasti colorati. Attenersi alle istruzioni visualizzate a video.

Televideo digitale

Premere il pulsante **Text** per visualizzare le informazioni sul televideo digitale. Usarlo coi pulsanti colorati, coi pulsanti cursore e col pulsante **OK**. Il metodo di funzionamento può variare a seconda del contenuto del teletext digitale. Attenersi alle istruzioni visualizzate a video sulla schermata del televideo digitale. Quando viene premuto nuovamente il pulsante **Text**, la TV torna alla trasmissione TV.

1. **Standby:** Accende / Spegne la TV
2. **Tasti numerici:** Alterna il canale, inserisce un numero o una lettera nella casella di testo a video.
3. **Lingua:** Alterna le varie modalità audio (TV analogica), visualizza e modifica la lingua audio/sottotitoli (ove disponibile, TV digitale)
4. **Muto:** Spegne completamente il volume della TV
5. **Volume +/-**
6. **Guida:** Visualizza la guida del programma elettronico
7. **Pulsanti di navigazione:** Aiuta a spostarsi nei menu, nel contenuto, ecc. e visualizza le sottopagine in modalità TXT quando viene premuto il tasto Destro o Sinistro
8. **OK** Conferma le selezioni utente, tiene la pagina (in modalità TXT), visualizza il menu **canali** (modalità DTV)
9. **Indietro / Torna:** Torna alla schermata precedente, menu precedente, aprire la pagina indice (in modalità TXT) Esegue un ciclo rapido fra i canali o sorgenti precedenti e attuali
10. **Pulsante personale 1 (*)**
11. **Netflix:** Lancia l'applicazione Netflix.
12. **Indietro:** Sposta i frame all'indietro nei media, come ad esempio i film
13. **Nessuna funzione**
14. **Tasti colorati:** Attenersi alle istruzioni a video per le funzioni dei pulsanti colorati
15. **Play:** Inizia a riprodurre i media selezionati
16. **Pausa:** Mette in pausa i media in fase di riproduzione, avvia la registrazione timeshift**
17. **Arresto:** Interrompe il media in fase di riproduzione
18. **Avanzamento veloce:** Sposta i frame in avanti nei media, come ad esempio i film
19. **YouTube:** Lancia l'applicazione YouTube.
20. **Prime Video:** Lancia l'applicazione Amazon Prime Video
21. **Esci:** Chiude ed esce dai menu visualizzati o torna alla schermata precedente
22. **Info:** Visualizza le informazioni sui contenuti a video, mostra le informazioni nascoste (mostra - in modalità TXT)
23. **Menu:** Visualizza il menu TV
24. **Programma +/-**
25. **Testo:** Visualizza il televideo (ove disponibile), premere nuovamente per mettere in sovra-impressione il televideo su una normale immagine di una trasmissione (mix)
26. **Fonte:** Visualizza tutte le trasmissioni disponibili e le sorgenti contenuto

Nota a piè di pagina:

I pulsanti rosso, verde, giallo e blu sono multifunzione; attenersi alle istruzioni a video e alle istruzioni della sezione.

(**) Se questa funzione è supportata dalla propria TV

Accensione/Spegnimento

Per accendere la TV

Collegare il cavo di alimentazione a una presa di corrente, quale ad esempio una presa a parete (220-240V AC, 50 Hz).

Per accendere la TV dalla modalità di standby è possibile:

- Premere il tasto **Standby, Programma +/-** o un tasto numerico sul telecomando.
- Premere la parte centrale del commutatore funzioni laterale sulla TV.

Per spegnere la TV

Premere il pulsante **Standby** sul telecomando oppure premere l'interruttore di controllo sulla TV e tenerlo premuto per alcuni secondi, fino a che la TV non passa in modalità standby.

Per spegnere completamente la TV, scollegare il cavo di alimentazione dalla presa di rete.

Nota: Quando la TV viene messa in modalità standby, il LED di standby potrebbe lampeggiare per indicare che alcune funzioni, come ad esempio la Ricerca Standby, lo Scaricamento Over Air o il Timer sono attivi. Il LED lampeggia anche quando si accende la TV dalla modalità standby.

Prima installazione

Quando viene accesa per la prima volta, compare il menu "selezione lingua". Selezionare la lingua desiderata e premere **OK**. Nelle seguenti fasi della guida all'installazione, impostare le proprie preferenze utilizzando i pulsanti direzionali e il pulsante **OK**.

Nella seconda schermata impostare la preferenza del paese. A seconda della selezione del **Paese** potrebbe essere richiesto di creare e confermare un codice PIN. Il numero PIN selezionato non può essere 0000. Sarà necessario inserirlo se viene chiesto di inserire un PIN per qualsiasi funzionamento di menu successivamente.

Sarà possibile attivare la **Modalità Negozio** a questo punto. Questa opzione configurerà le impostazioni della TV per l'ambiente di conservazione, e a seconda del modello in uso, le funzioni supportate possono essere visualizzate sulla parte superiore dello schermo come banner informazioni. Questa opzione è pensata unicamente per l'uso in negozio. Consigliamo di selezionare **Modalità domestica** per l'uso domestico. Questa opzione sarà disponibile nel menu **Impostazioni>Sistema>Altro** e potrà essere spenta in seguito. Effettuare la propria selezione e premere **OK** per continuare.

A seconda del modello della TV e della selezione paese, il menu **Impostazioni Privacy** potrebbe venire visualizzato in questo momento. Usando questo menu è possibile impostare i privilegi della privacy. Evidenziare una funzione e usare i pulsanti

direzionali Sinistra e Destra per attivare o disattivare. Leggere le relative spiegazioni visualizzate a video sullo schermo per ciascuna opzione evidenziata prima di effettuare eventuali modifiche. È possibile utilizzare i pulsanti Programma +/- per scorrere in alto e in basso, leggendo l'intero testo. Sarà possibile attivare o disattivare questa funzione dal menu **Impostazioni>Sistema>Impostazioni Privacy**. Se l'opzione **Connessione a Internet** è disattivata, viene saltata la schermata **Impostazioni di Rete/Internet** e non verrà visualizzata. Per eventuali domande, lamentele o commenti relativamente alla presente politica sulla privacy o sull'applicazione della stessa, ti invitiamo a contattarci tramite e-mail all'indirizzo: smartvsecurity@vosshub.com.

Evidenziare **Successivo** e premere il pulsante **OK** sul telecomando per continuare e verrà visualizzato il menu **Impostazioni di Rete/Internet**. Rimandiamo alla sezione **Connettività** per configurare una connessione cablata o wireless. Sarà possibile modificare le preferenze in qualsiasi momento dal menu **Sistema>Impostazioni riservatezza**. Dopo aver completato le impostazioni, premere il pulsante **OK** per continuare.

Nella schermata successiva è possibile impostare i tipi di trasmissione da cercare, la ricerca dei canali criptati e il fuso orario (in base alla selezione del paese). Sarà inoltre possibile impostare un tipo di trasmissione come preferito. Verrà data la priorità al tipo di trasmissione selezionato durante il processo di ricerca, e i canali verranno elencati sulla parte superiore dell'Elenco Canali. Al termine, evidenziare **Successivo** e premere **OK** per continuare.

Informazioni sulla selezione del tipo di ricerca

Per attivare un'opzione di ricerca per un tipo di trasmissione, evidenziarla e premere **OK**. Verrà selezionata la casella di controllo accanto all'opzione selezionata. Per disattivare l'opzione di ricerca, deselegionare la casella di controllo premendo **OK** dopo aver spostato il focus sull'opzione di tipo di trasmissione desiderata.

Antenna Digitale: Se viene attivata l'opzione di ricerca dei canali **Antenna**, la TV cercherà le trasmissioni del digitale terrestre dopo che saranno state completate tutte le altre impostazioni iniziali.

Cavo Digitale: Se viene attivata l'opzione di ricerca dei canali via **Cavo**, la TV cercherà le trasmissioni digitali via cavo dopo che saranno state completate tutte le altre impostazioni iniziali. Prima di iniziare la ricerca, viene visualizzato un messaggio che chiede se si desidera eseguire la ricerca nella rete via cavo. Se si seleziona **Si** e si preme **OK**, nella schermata successiva è possibile selezionare **Rete** o impostare valori quali **Frequenza, ID di rete e Fase di ricerca**. Si seleziona **No** e si preme **OK**, è possibile impostare

Frequenza di avvio, Frequenza di stop e tipo di ricerca nella schermata successiva. Al termine, evidenziare **Successivo** e premere **OK** per continuare.

Nota: La ricerca della durata varia a seconda del tipo di Ricerca selezionato.

Satellite: Se l'opzione di ricerca **Satellite** è accesa, la TV cercherà i canali satellitari digitali dopo il completamento delle altre impostazioni iniziali.

Prima di eseguire la ricerca satellite, è opportuno eseguire alcune impostazioni:

Se il tipo di installazione è **standard** sarà possibile selezionare **Tipo Antenna** su **Diretta**, **Cavo Satellite Singolo** oppure su **commutatore DiSEqC** usando i tasti "◀" o "▶".

Diretta: Nel caso in cui si disponga di un ricevitore diretto e di una parabola, selezionare questo tipo di antenna. Premere il tasto **OK** per continuare. Selezionare un satellite disponibile sulla schermata successiva e premere **OK** per eseguire la scansione dei servizi.

Cavo Satellite Singolo: Nel caso in cui si disponga di ricevitori multipli e di un cavo satellite unico, selezionare questo tipo di antenna. Premere il tasto **OK** per continuare. Configurare le impostazioni attenendosi alle seguenti istruzioni sulla schermata successiva. Premere **OK** per eseguire una scansione dei dispositivi.

Commutatore DiSEqC: Nel caso in cui si disponga di più parabole satellitari e di un **DiSEqC**, selezionare questo tipo di antenna. Premere il tasto **OK** per continuare. Sarà possibile impostare quattro opzioni **DiSEqC** (ove presente) sulla schermata successiva. Premere il tasto **OK** per eseguire la scansione del primo satellite nell'elenco

Se il tipo di installazione è **Operatore - Tivusat** verrà effettuata una ricerca

dei canali presenti sul satellite **Hot Bird 13 Est** secondo l'ordinamento **Tivusat**.

Sarà possibile selezionare **Tipo Antenna** su **Diretta**, **Cavo Satellite Singolo** oppure su **commutatore DiSEqC** usando i tasti "◀" o "▶".

Diretta: Nel caso in cui si disponga di un ricevitore diretto e di una parabola, selezionare questo tipo di antenna. Premere il tasto **OK** per continuare. Apparirà impostato il satellite **Hot bird (13.0E)** sulla schermata successiva e premere **OK** per eseguire la scansione dei servizi.

Cavo Satellite Singolo: Nel caso in cui si disponga di ricevitori multipli e di un cavo satellite unico, selezionare questo tipo di antenna. Premere il tasto **OK** per continuare. Configurare le impostazioni attenendosi alle seguenti istruzioni sulla schermata successiva. Premere **OK** per eseguire una scansione dei dispositivi.

Commutatore DiSEqC: Nel caso in cui si disponga di più parabole satellitari e di un **DiSEqC**, selezionare questo tipo di antenna. Premere il tasto **OK** per continuare. Sarà possibile impostare quattro opzioni **DiSEqC** (ove presente) sulla schermata successiva. Premere il tasto **OK** per eseguire la scansione del primo satellite nell'elenco.

Analogico: Se viene attivata l'opzione di ricerca trasmissione **Analogica**, la TV cercherà le trasmissioni analogiche dopo che saranno state completate tutte le altre impostazioni iniziali.

Viene visualizzata una finestra di dialogo che chiede di attivare il controllo genitori. Selezionando **Si**, verranno visualizzate le opzioni di restrizione genitori. Configurare a seconda delle proprie necessità e premere **OK** al termine. Selezionare **No** e premere **OK** per avanzare, qualora non si desideri attivare le limitazioni parentali.

Dopo aver completato le impostazioni iniziali, la TV inizierà a cercare le trasmissioni disponibili dei tipi di trasmissione selezionati.

Mentre la ricerca continua, i risultati di scansione correnti verranno visualizzati nella parte inferiore dello schermo. Dopo aver salvato tutte le stazioni disponibili, verrà visualizzato il menu **Canali**. Sarà possibile modificare l'elenco canali conformemente alle proprie preferenze utilizzando l'opzione **Modifica**, o premere il pulsante Menu per uscire e guardare la TV.

Mentre la ricerca continua potrebbe venire visualizzato un messaggio che chiede se si intende ordinare i canali conformemente a LCN(*). Selezionare **Si** e premere **OK** per confermare.

(* **LCN** è il sistema **Logical Channel Number** che organizza le trasmissioni disponibili con una sequenza numerica di canali riconoscibile (ove disponibile).

Note:

Non spegnere la TV mentre è in corso l'inizializzazione della prima installazione. Si prega di notare che alcune opzioni potrebbero non essere disponibili a seconda della selezione del paese.

Utilizzare l'opzione della tabella di Canali Satellitari

Sarà possibile eseguire queste operazioni usando il menu **Impostazioni>Installazione>Impostazioni Satellite>Tabella Menu Satellite**. Vi sono due opzioni relative a questa funzione.

È possibile scaricare o caricare i dati della tabella dei canali satellitari. Per eseguire queste funzioni sarà necessario collegare un dispositivo USB alla TV.

Sarà possibile caricare i servizi correnti e i relativi satellite e transponder nella TV a un dispositivo USB.

Inoltre, è possibile scaricare sul televisore uno dei file della tabella dei canali satellitari memorizzati nel dispositivo USB.

Quando viene selezionato uno di questi file, tutti i servizi e i satelliti e transponder collegati nel file selezionato verranno salvati nella TV. In caso di servizi analogici e/o via cavo, terrestri installati, verranno mantenuti e verranno rimossi solo i servizi satellitari.

Successivamente, controllare le impostazioni dell'antenna e apportare le modifiche se necessario. Un messaggio di errore "**Nessun segnale**" potrebbe essere visualizzato se le impostazioni antenna non sono configurate correttamente.

Connettività

Connettività cablata

Collegamento a una rete cablata

- Sarà necessario disporre di un modem/router connessi a una connessione a banda larga attiva.
- Connettere la TV al modem/router tramite cavo Ethernet. C'è una porta LAN sulla parte posteriore della TV.

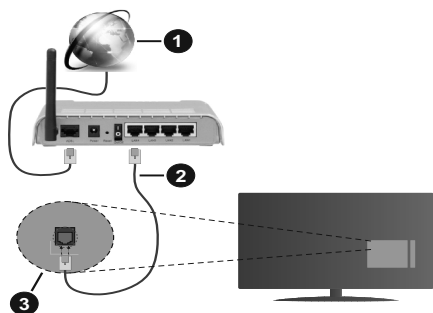

1. Connessione ISP a banda larga
2. Cavo LAN (ethernet)
3. Ingresso LAN sul lato posteriore della TV

Per configurare le impostazioni cablate fare riferimento alla sezione Rete nel menù Impostazioni.

- Si può collegare la TV alla rete LAN a seconda della configurazione di rete. In questo caso, utilizzare un cavo Ethernet per connettere la TV direttamente alla presa di rete nella parete.

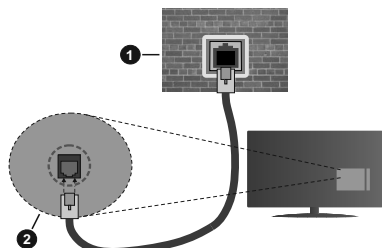

1. Presa di rete a parete
2. Ingresso LAN sul lato posteriore della TV

Configurazione delle impostazioni del dispositivo cablato

Tipo di rete

Il Tipo di rete può essere selezionato come Dispositivo Cablato, Dispositivo wireless o Disattivato, in base alla connessione attiva alla TV. Selezionare **Dispositivo Cablato** se si sta eseguendo il collegamento tramite Ethernet.

Test di velocità internet

Evidenziare **Internet Speed Test** e premere il pulsante **OK**. La TV controllerà la presenza di connessione internet e visualizzerà il risultato al termine.

Impostazioni Avanzate

Evidenziare **Impostazioni Avanzate** e premere il pulsante **OK**. Sulla schermata successiva sarà possibile modificare le impostazioni IP e DNS sulla TV. Evidenziare la voce desiderata e premere il pulsante Sinistro o Destro per modificare l'impostazione da **Automatica a Manuale**. Ora sarà possibile accedere ai valori **IP Manuale** e / o **DNS Manuale**. Selezionare la voce desiderata dal menu a discesa e inserire i nuovi valori servendosi dei pulsanti numerici del telecomando. Evidenziare **Salva** e premere il tasto **OK** per salvare le impostazioni al termine.

Collegamento wireless (opzionale)

Collegamento a una rete wireless

La TV non può essere collegata alle reti con SSID nascosto. Per rendere il modem SSID visibile, modificare le impostazioni SSID tramite il software del modem.

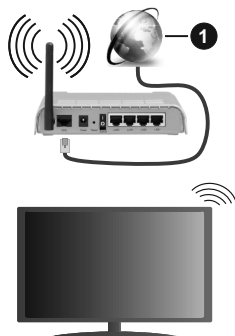

1. Connessione ISP a banda larga

Configurazione delle impostazioni del dispositivo wireless

Aprire il menu **Impostazioni di rete** e selezionare **Tipo di rete** come **Dispositivo wireless** per avviare il processo di connessione.

Selezionare l'opzione **Scan Reti Wireless** e fare clic su **OK** per iniziare la ricerca delle reti wireless disponibili. Tutte le reti trovate compariranno in una lista. Selezionare la rete dall'elenco e premere **OK** per connettersi.

Nota: Se il modem supporta la modalità N, si dovrebbero impostare le modalità N.

Se la rete selezionata è protetta da password, immettere la chiave corretta usando la tastiera virtuale. Sarà possibile usare questa tastiera mediante i tasti di navigazione e il tasto **OK** del telecomando.

Attendere fino a quando l'indirizzo IP viene visualizzato sulla schermata.

Ciò significa che il collegamento è stabilito. Per scollegarsi da una rete wireless, evidenziare **Tipo di rete** e premere i pulsanti Sinistra e Destra per impostare su **Disattivato**.

Qualora il router disponga di WPS, sarà possibile collegarsi direttamente al modem/router senza inserire la password o senza aggiungere come prima cosa la rete. Selezionare l'opzione "**Premere WPS sul proprio router wifi**" e premere il pulsante **OK**. Andare sul dispositivo modem/router e premere il pulsante WPS per eseguire la connessione. Dopo che i dispositivi saranno stati abbinati si vedrà una conferma di connessione sulla TV. Selezionare **OK** per procedere. Non è richiesta nessuna ulteriore configurazione.

Evidenziare **Internet Speed Test** e premere il tasto **OK** per controllare la velocità di connessione a Internet. Evidenziare **Impostazioni avanzate** e premere il pulsante **OK** per aprire il menu impostazioni avanzate. Usare i tasti di navigazione e i tasti numerici per eseguire le impostazioni. Evidenziare **Salva** e premere il tasto **OK** per salvare le impostazioni al termine.

Altre informazioni

Lo stato del collegamento verrà visualizzato come **Connesso** o **Non connesso** e verrà visualizzato l'indirizzo IP attuale, se viene stabilita una connessione.

Connessione al dispositivo mobile via WLAN

- Qualora il dispositivo mobile sia dotato della funzione WLAN, sarà possibile collegarlo alla TV mediante router, per accedere ai contenuti all'interno del dispositivo. In tal caso, il dispositivo mobile deve disporre di un apposito software di condivisione.

Collegare il televisore al router seguendo i passaggi indicati nelle sezioni precedenti.

Successivamente, collegare il dispositivo mobile al router e attivare il relativo software di condivisione. Quindi, selezionare i file da condividere con la TV.

Se la connessione viene stabilita correttamente, sarà possibile accedere ai file condivisi del telefono mediante l'AVS (Condivisione Audio Video) del TV.

Selezionare l'opzione **AVS** dal menu **Sorgenti** e fare clic su **OK** per visualizzare i dispositivi media server disponibili nella rete. Selezionare il dispositivo mobile e premere **OK** per continuare.

- Ove disponibile, sarà possibile scaricare l'applicazione telecomando remoto dal server del provider dell'applicazione del dispositivo mobile.

Nota: Questa funzione potrebbe non essere supportata da tutti i dispositivi mobili.

Wake ON (opzionale)

Wake-on-LAN (WoL) e Wake-on-Wireless LAN (WoWLAN) sono standard che consentono di accendere o risvegliare un dispositivo con un messaggio di rete. Il messaggio viene inviato al dispositivo tramite un programma eseguito su un dispositivo remoto connesso alla stessa rete area locale, ad esempio uno smartphone.

La TV è compatibile WoL e WoWLAN. Questa funzione potrebbe essere disabilitata durante il primo processo di installazione. Per attivare questa funzione impostare l'opzione **Attiva** nel menu **Impostazioni di rete/Internet** su **On**. Sarà necessario che entrambi i dispositivi, dai quali viene inviato il messaggio di rete alla TV, e la TV stessa, siano connessi alla stessa rete. La funzione Wake On è supportata solo per i dispositivi Android e può essere usata unicamente tramite le applicazioni YouTube e Netflix.

Per usare questa funzione la TV e il telecomando dovrebbero essere connessi almeno una volta mentre la TV è accesa. Se la TV viene spenta, la connessione deve essere ristabilita all'accensione successiva. Altrimenti la funzione non sarà disponibile. Ciò non vale tuttavia quando la TV viene messa in modalità standby.

Qualora si desideri che la TV consumi meno energia quando è in standby, sarà possibile disattivare questa funzione impostando l'opzione **Wake On** su **Off**.

Display Wireless (opzionale)

Il Display Wireless è uno standard per la trasmissione in streaming di contenuti video e audio. Questa funzione consente di usare la TV come dispositivo di visualizzazione wireless.

Uso con dispositivi mobili

Sono disponibili diversi standard che consentono la condivisione di schermi, inclusi contenuti grafici, video e audio tra dispositivo mobile e TV.

Collegare come prima cosa il dongle USB alla TV, qualora quest'ultima non disponga della funzionalità WLAN.

Quindi, premere il pulsante **Source** sul telecomando e passare alla sorgente **Wireless Display**

Compare una schermata, a indicare che la TV è pronta per il collegamento.

Aprire l'applicazione di condivisione sul dispositivo mobile. Queste applicazioni hanno un nome diverso per ogni marca; rimandiamo al manuale di istruzioni del dispositivo mobile per informazioni dettagliate in merito.

Eseguire la ricerca dei dispositivi. Dopo aver selezionato la TV e dopo aver eseguito il collegamento, lo schermo del dispositivo verrà visualizzato sulla TV.

Nota: Questa funzione può essere usata solo se il dispositivo mobile supporta questa funzione. Qualora vi siano problemi in fase di connessione, controllare che la versione del sistema operativo in uso supporti questa funzione. Ci potrebbero essere problemi di incompatibilità con le versioni di sistema operativo rilasciate successivamente alla produzione della TV in oggetto. I procedimenti di scansione e connessione differiscono a seconda del programma usato.

Connessione ai dispositivi bluetooth (opzionale)

La TV supporta anche un'altra tecnologia di connessione Bluetooth wireless a portata ridotta. Sarà richiesto un abbinamento prima di usare dispositivi Bluetooth con la TV. Per abbinare il dispositivo alla TV, eseguire i seguenti passaggi:

- Impostare il dispositivo in modalità di abbinamento
- Avviare la ricerca del dispositivo sulla TV

Nota: Rimandiamo al manuale dell'utente del dispositivo Bluetooth per scoprire come impostare il dispositivo in modalità abbinamento.

Per i dispositivi audio è opportuno usare l'opzione **Bluetooth** nel menu **Impostazioni>Audio**, per il telecomando l'opzione **Smart Remote** nel menu **Impostazioni>Sistema>Altro**. Selezionare l'opzione menu e premere il pulsante OK per aprire il relativo menu. Usando questo menu sarà possibile scoprire e collegare i dispositivi che si servono della tecnologia wireless Bluetooth e iniziare a usarli. Attenersi alle istruzioni a video.

Usare il Servizio di Rete Condivisione Audio Video

La funzione di Condivisione Audio Video è uno standard che semplifica il processo di visualizzazione di componenti elettronici digitali e ne rende più semplice l'uso in una rete domestica.

Questo standard consente di visualizzare e riprodurre foto, musica e video memorizzati nel server multimediale collegato alla rete domestica.

1. Installazione software Server

La funzione di Condivisione Audio/Video non può essere usata se il programma server non è installato sul PC oppure se il software media server richiesto non è installato sul dispositivo associato. Preparare il PC con un programma server adeguato.

2. Collegamento a una rete cablata o wireless

Cfr. i capitoli **Connettività Cablata / Wireless** per informazioni dettagliate sulla configurazione.

3. Attivare la Condivisione Audio Video

Accedere al menu **Impostazioni>Sistema>Altro** e attivare l'opzione **AVS**.

4. Riproduzione di file condivisi mediante Browser multimediale

Selezionare l'opzione **AVS** nel menu **Sorgenti** utilizzando i pulsanti di navigazione e fare clic su **OK**. I dispositivi media server disponibili compariranno in un elenco. Selezionare **PROCEDI** e premere **OK** per continuare. Verrà visualizzato il browser multimediale.

Informazioni sulla funzionalità DVB

Il ricevitore DVB è adatto unicamente per essere usato nel paese per il quale è stato progettato.

Nonostante questo ricevitore DVB fosse conforme alle ultimissime specifiche DVB al momento della produzione, non possiamo garantirne la compatibilità con le future trasmissioni DVB a causa di modifiche che potrebbero essere attuate nei segnali e nelle tecnologie di trasmissione.

Alcune funzioni delle televisioni digitali potrebbero non essere disponibili in tutti i paesi.

Cerchiamo sempre di migliorare i nostri prodotti; ecco perché le specifiche tecniche sono soggette a modifiche senza preavviso.

Per consigli su dove acquistare gli accessori siete pregati di contattare il negozio presso il quale avete acquistato la strumentazione.

Lugupeetud klient

Antud seade on kooskõlas kehtivate Euroopa direktiivide ja standarditega elektromagnetiliste ühilduvuse ja elektri ohutusega.

Tootja Euroopa esindaja:

Vestel Germany GmbH

Parkring 6

85748 Garching b.München

Germany

Sisukord

Lugupeetud klient	1
Ohutusteave	2
Märgised tootel	2
Kaasasolevad Tarvikud.....	3
Juhised seinale paigaldamiseks (Sõltuvalt mudelist).....	4
TV Kontrollnupp & Kasutamine	5
Patareide sisestamine patareide hoidikusse	5
Toiteühendus	5
Antenniühendused.....	5
Litsentsi Teave.....	6
Jäätmete töötlemise teave.....	7
Kaugjuhtimispuul	8
Sisse/välja lülitamine	9
Esmakordsel paigaldamisel.....	9
Satelliitkanalite tabeli funktsiooni kasutamine	10
E-käsiraamat	11
Ühenduvus	11
Juhtmega ühendus.....	11
Juhtmevaba Ühenduvus.....	11
Ärkamine (valikuline).....	12
JUHTMEVABA EKRAAN (valikuline).....	13
Bluetooth seadmete ühendamine (valikuline).....	13
Audio Video Jagamise Võrguteenuse Kasutamine	13
DVB funktsionaalsuse informatsioon.....	13



Äärmusliku ilma (torm, äike) ja pikaajalise mittekasutamise korral (puhkuse ajal), eemaldage teler vooluvõrgust.

Toitejuhe on mõeldud teleri vooluvõrgust eemaldamiseks. Seetõttu tuleb tagada, et see oleks alati kasutusvalmis. Kui teler ei ole vooluvõrgust eemaldatud, kasutab seade elektrit isegi ooterežiimile või välja lülitatuna.

Märkus: Funktsioonide kasutamiseks järgige ekraanijuhiseid.

TÄHTIS – Enne paigaldamist või kasutamist lugege hoolikalt toodud juhiseid.

HOIATUS: Seade on ette nähtud kasutamiseks isikutele (kaasa arvatud lapsed), kes suudavad/oskavad sellist seadet ilma järelevalveta kasutada, kui nende ohutuse eest vastutav isik on neid juhendanud seadet kasutama.

- Kasutage seda telerit madalamatel kõrgustel kui 2000 m üle merepinna, kuivades kohtades ja mõõduka või troopilise kliimaga asukohtades.
- Teler on ette nähtud kodumajapidamises või muus sarnases kohas kasutamiseks, kuid seda võib kasutada ka avalikes kohtades.
- Ventilatsiooni tagamiseks jätke teleri ümber vähemalt 5 cm vaba ruumi.
- Ventilatsiooniavasid ei tohi mingil moel katta ega blokeerida nt ajalehe, laudlina, kardina või muu sellisega.
- Tagage toitepistikule lihtne juurdepääs. Ärge asetage toitejuhtmele telerit, mõõblit ega muid esemeid. Vigane toitejuhe/pistik võib tekitada tulekahju või anda elektrilöögi. Ärge ühendage telerit pistikupesast lahti juhtmest tõmmates - hoidke alati pistikust. Ärge puudutage toitejuhet/pistikut märgade kätega - see võib põhjustada lühise või anda elektrilöögi. Ärge tehke toitejuhtmesse sõlme ega siduge seda kokku teiste juhtmetega. Kahjustuste korral tuleb see asendada ja seda tohib teha ainult kvalifitseeritud töötaja.
- Ärge jätke telerit tilkuvate või pritsivate vedelike ja muude vedelikkega täidetud esemete, näiteks vaaside, kruuside jne alla ja ärge asetage selliseid esemeid teleri peale ega selle kohale, sealhulgas teleri kohal asuvatele riulitele.
- Ärge jätke telerit otsese päikesevalguse kätte ja lahtise leegi lähedusse, nt. põlevad küünlad jms.

- Ärge pange teleri lähedusse küttekehasid, nt. elektriradiaatoreid, radiaatoreid jne.
- Ärge pange telerit põrandale ega kaldpindadele.
- Lämmisohu vältimiseks hoidke plastkotid imikute, laste ja loomade käeulatuses väljaspool.
- Ühendage alus hoolikalt teleriga. Kui alusega on kaasas kruvid, pingutage kruvid tugevalt, et vältida teleri kaldumist. Ärge pingutage kruve üle ja paigaldage aluse tihendid õigesti.
- Ärge visake patareisid tulle ega hävitage neid koos ohtlike või tuleohtlike materjalidega.

HOIATUS - Patareisid ei tohi jätta ülemäärase kuuma kätte, näiteks päikese, tule vms paistele.

HOIATUS - liigne helirõhk kuularites või kõrvklappides võib põhjustada kuulmiskadu.

HOIATUS - ÄRGE KUNAGI laske kellelgi, eriti lastel, vajutada või lüüa ekraanile, lükata midagi pesadesse või muudesse korpuse avadesse.

	Ettevaatust	Tõsiste vigastuste või surma oht
	Elektrilöögi oht	Kõrgepingeline oht
	Hooldus	Olulised hoolduse komponendid

Märgised tootel

Järgnevaid sümboleid kasutatakse tootel piirangute, ettevaatusabinõude ja ohutusjuhiste märgistamiseks. Iga selgitust tuleb kaaluda, kui toode sisaldab seotud märgitust. Järgige antud sümboleid ohutuse eesmärgil.

 **II klassi seade:** See seade on valmistatud selliselt, et see ei vaja ohutusühenduseks maandust.

 **Ohtlik pingestatud kontakt:** Märgitud terminal(id) on normaalses töötingimustes ohtlikult voolu all.

 **Ettevaatust, vt kasutusjuhiseid:** Märgistatud ala(d) sisaldab(sisaldavad) kasutaja vahetatavat plaat- või nõopatareisid.



I klassi lasertoode: Toode, mis sisaldab I klassi laserallikaid, mis on mõistlikul ja eesmärgipärasel kasutamisel ohutud.

HOIATUS

Ärge neelake patareid alla, keemilise söövituse oht. Toode või tootega kaasas olevad tarvikud võivad sisaldada nööppatareid. Kui plaatpatarei neelatakse alla, võib see põhjustada tõsiseid sisemisi põletusi 2 tunni jooksul ja viia isegi surmani.

Hoidke uusi ja kasutatud patareid lastele kättesaamatus kohas.

Kui patareipesa ei sulgu korrektselt, katkestage toote kasutamine ja hoidke seda lastele kättesaamatus kohas.

Kui te kahtlustate, et patarei võib olla alla neelatud või sisestatud mistahes kehaosasse, pöörduge koheselt arsti poole.



Ärge kunagi asetage telerit ebastabiilsesse kohta ega kaldpinnale. Teler võib kukkuda, põhjustades tõsiseid kehavigastusi või surma. Paljusid vigastusi, eriti laste puhul, on võimalik järgmisi lihtsaid ohutusjuhiseid rakendades ennetada:

- Kasutage kappe või aluseid, mida soovib teleri tootja.
- Kasutage ainult sellist mööblit, mis telerit ohutult toetab.
- Veenduge, et teler ei oleks üle toetava pinna ääre.
- Ärge asetage telerit kõrgele mööblile (nt kapid või riulid), ilma et teler ja mööbel oleks sobiliku toe külge kinnitatud.
- Ärge asetage telerit riidele ega muudele materjalidele, mis jäävad teleri ja aluse vahele.
- Õpetage lastele ohte, mis kaasnevad mööblil ronimisel, et pääseda teleri ja selle juhtnuppude juurde. Kui kasutatav teler võetakse oma kohalt ära ja paigutatakse ringi, tuleb arvestada samade ülaltoodud meetmetega.



Maja juhtmestiku kaitsemaandusega TOITEühenduse või muu kaitsemaandusega seadme kaudu ja televisüsteemiga koaksiaalikaabli kaudu ühendatud seade võib teatud tingimustel põhjustada tulekahjuohtu. Seetõttu tuleb seade televisüsteemiga ühendada seadmega, mis allpool teatavat sagedusvahemikku on elektriliselt isoleeritud (galvaaniline isolator)

JUHISED SEINALE PAIGALDAMISEKS

- Enne teleri seinale paigaldamist lugege juhiseid.
- Seinale kinnitamise komplekt on lisatarvik. Saate selle kohalikul edasimüüjalt, kui need pole teleriga kaasas.
- Ärge paigaldage telerit lakke ega kaldus seinale.
- Kasutage spetsiaalseid seinale kinnitamise kruvisid ja muid tarvikuid.
- Teleri kukkumise vältimiseks pingutage kruvid korralikult. Ärge pingutage kruvisid üle.

HOIATUS

Tulekahju vältimiseks ärge kunagi asetage küünlaid või teisi lahtise leegiga esemeid teleri peale või lähedusse.



Kaasasolevad Tarvikud

- Kaugjuhtimispuult
- Patareid: 2 x AAA
- Kasutusjuhend

TV seinale paigaldamine

TV saab paigaldada seinale kasutades $MX \times X$ mm (*) VESA kinnituskomplekti, mida müüakse eraldi. Eemaldage vastavalt näidatule põhialus. Paigaldage TV vastavalt komplektiga kaasas olevatele juhistele. Jälgige seinal olevaid elektrijuhtmeid, gaasi- ja veetorusid. Kahtluse korral võtke ühendust kvalifitseeritud paigaldajaga. Kruvide pikkus ei tohi ületada X mm (*) telerini. Võtke ühendust kauplusega, kust te toote ostsite, et saada lisainfot VESA toodete kohta.

(*) Vaata lisaks seotud lisalehte õigete VESA mõõtmete ja kruvide spetsifikatsioonide kohta.

Baasaluse eemaldamine

- Aluse eemaldamiseks kaitske ekraani ja asetage TV tasasele stabiilsele pinnale, nii et teleri alus ulatuks üle aluspinna. Eemaldage aluse kinnituskruvid.

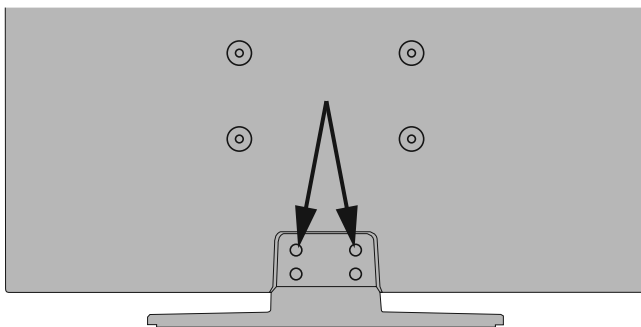

-või-



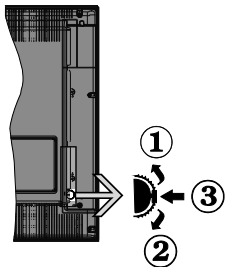

1. Üles
2. Alla
3. Heli / Info/ Kanalite nimekirja valik ja Ooterežiimi nupp

Kontrollnupp lubab teil muuta Helitaset/Programmi/ Allika ja Ooterežiimi funktsioone.

Helitaseme muutmiseks: Helitaseme tõstmiseks vajutage nuppu ülesse. Helitaseme vähendamiseks vajutage nuppu alla.

Kanalite muutmiseks: Vajutage nupu keskosale, ekraanile ilmub informatsiooni riba. Kerige läbi salvestatud kanalite vajutades nuppu kas ülesse või alla.

Allika muutmiseks: Vajutage nupu kaks korda (teistkordselt) nupu keskosale ja ekraanile kuvatakse allikate nimekirja. Kerige läbi saadaolevate allikate vajutades nuppu kas ülesse või alla.

Teleri väljalülitamine: Vajutage nupu keskosa alla ja hoidke paar sekundit, teler lülitub ooterežiimile.

Teleri sisse lülitamiseks: Vajutage nupu keskelt sisse, teler lülitub sisse.

Märkused:

Kui lülitate TV välja, algab tsükkel uuesti, alates helitaseme sätetega.

Põhimenüü OSD ekraani ei saa kuvada kontrollnuppude abil.

Kaugjuhtimispuldi kasutamine

Vajutage kaugjuhtimispuldil nuppu **Menüü**, et kuvada põhimenüü. Navigeerimiseks ja seadistamiseks kasutage suunanuppe ja nuppu **OK**. Vajutage **Return/ Back** või **Menu** nuppe, et menüüekraan sulgeda.

Sisendi valimine

Kui olete välised süsteemid oma teleriga ühendanud, võite valida erinevate sisendallikate vahel. Vajutage kaugjuhtimispuldil korduvalt nuppu **Allikas**, et valida erinevaid allikaid.

Kanalite ja helitugevuse muutmine

Kanaleid vahetada ja helitugevust muuta saate kaugjuhtimispuldi Programm +/- ja Helitase +/- nuppude abil.

Patareide sisestamine patareide hoidikusse

Eemaldage tagumine kate, et avada patareide hoidik. Paigaldage kaks **AAA** patareid. Veenduge, et (+) ja (-) märgid oleks õigesti asetatud (järgige polaarsust). Ärge kasutage korraga uusi ja vanu patareid. Asendage patareid ainult sama või samast tüüpi patareidega. Pange kate tagasi.

Kui patareid on tühjaks saamas ja tuleb välja vahetada, kuvatakse ekraanile vastav teade. Pange tähele, et kui patareid on tühjenemas, siis võib kaugjuhtimispuldi töö häiritud olla.

Patareidid ei tohi jätta ülemäärase kuuma kätte, näiteks päikese, tule vms paiste.

Toiteühendus

TÄHTIS: Teler on mõeldud töötama vahelduvvooluga **220–240V AC, 50 Hz**. Peale lahtipakkimist, laske teleril, enne selle vooluvõrku ühendamist, toatemperatuuriga ühtlustuda. Ühendage toitekaabel seinakontakti.

Antenniühendus

Ühendage antenni- või kaabeltelevisiooni pistik pistikupessa **ANTENNISISEND (ANT-TV)** või satelliittelevisioon pistik pistikupessa **SATELLIIDISISEND (ANT SAT)**, mis asuvad teleri tagaküljel.

Teleri tagumine pool

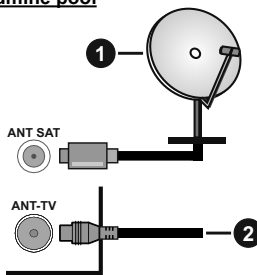

1. Satelliit
2. Antenn või Kaabel



Kui soovite telerit mõne seadmega ühendada, siis veenduge, et nii seade kui teler oleks enne ühenduse loomist välja lülitatud. Peale ühenduse loomist, võite seadmed sisse lülitada ning neid kasutada.

Litsentsi Teave

HDMI ja High-Definition Multimedia Interface ja HDMI Logo on HDMI Licensing LLC kaubamärgid või registreeritud tootemärgid USAs ja teistes riikides.



Dolby, Dolby Audio, Dolby Vision ja topelt-D sümbol on Dolby Laboratories kaubamärgid. Valmistatud Dolby Laboratories litsentsiga. Konfidentsiaalsed avaldamata materjalid. Autoriõigused © 2013-2015 Dolby Laboratories. Kõik õigused kaitstud.



YouTube ja YouTube logo Google Inc. kaubamärgid.

DTS patente vaatamiseks, külastage <http://patents.dts.com>. Toodetud DTS Licensing Limited litsentsi alusel. DTS, Sümbol ja & DTS koos Sümboliga on registreeritud kaubamärgid. DTS TruSurround on DTS Inc. kaubamärk. © DTS Inc. Kõik õigused reserveeritud.



DTS patente vaatamiseks, külastage <http://patents.dts.com>. Toodetud DTS Licensing Limited litsentsi alusel. DTS, DTS-HD, selle sümbol, & DTS või DTS-HD ja need sümbolid koos on DTS, Inc. © DTS, Inc.'i registreeritud kaubamärgid. Kõik õigused reserveeritud.



Bluetooth® sõna, märk ja logod on registreeritud kaubamärgid, mille omanikuks on Bluetooth SIG, Inc. ja selliste märkide mistahes kasutamine Vestel Elektronik Sanayi ve Ticaret A.S. poolt on kaetud litsentsiga. Muud kaubamärgid ja kaubanimes kuuluvad vastavalt nende omanikele.

See toode sisaldab tehnoloogiat, millele kehtivad ettevõtte Microsoft teatud intellektuaalse omandi õigused. Selle tehnoloogia kasutamine või levitamine väljaspool seda toodet on ilma ettevõtte Microsoft vastava(te) litsentsi(de)ta keelatud.

Sisuomanikud kasutavad Microsoft PlayReady™-i sisu juurdepääsu tehnoloogiat intellektuaalomandi, sh autoriõigustega kaitstud sisu kaitsmiseks. See seade kasutab tehnoloogiat PlayReady, et juurde pääseda PlayReady ja/või WMDRM-iga kaitstud sisule. Kui seade ei suuda sisu kasutamisel piiranguid korralikult jõustada, võivad sisu omanikud Microsoftilt taotleda, et

seade ei suudaks PlayReadyga kaitstud sisu esitada. See ei tohiks mõjutada kaitsmata sisu või sisu, mida kaitsevad muud sisu juurdepääsu tehnoloogiad. Sisu omanikud võivad teilt nende sisule juurdepääsemiseks nõuda PlayReady uuendamist. Kui sellest keeldute, ei pääse te uuendust nõudvale sisule juurde.

„CI Plus“ logo on CI Plus LLP kaubamärk.

See toode on kaitstud kindlate ettevõtte Microsoft Corporation intellektuaalse omandi õigustega. Sellise tehnoloogia kasutamine või levitamine väljaspool seda toodet on ilma ettevõtte Microsoft või Microsofti volitatud tütaretevõtte litsentsita keelatud.

Toode on valmistatud, levitatud ja eksklusiivse VESTEL Ticaret A.Ş garantiiga "JVC" on JVC KENWOOD korporatsiooni kaubamärk, mida sellised ettevõtted kasutavad litsentsi alusel.

JVC

[Euroopa Liidus]

See sümbol tähendab, et elektrilised ja elektroonika seadmed ja patareid, mis antud sümbolit kannavad tuleb hävitada eraldi muust majapidamisprügist. Seadmed tuleb anda üle vastavasse elektri- ja elektroonikaseadmete taaskasutamise kogumispunkti, kus need taaskasutatakse vastavalt kohalike seadustele ja direktiividele 2012/19/EC ja 2013/56/EC.

Nende seadmete korrektsel hävitamisel aitate säästa loodusressursse ja vähendate nende seadmete keskkonnoahtliku mõju, mis vale käitlemisel võiks tekkida.

Rohkem infot kogumispunktide ja toodete taaskasutuse kohta saate oma kohalikust omavalitsusest, olmeprügi vedamisfirmalt või kauplusest, kust toode on ostetud.

Vale hävitamine võib vastavalt kehtivatele riiklikele seadustele tuua kaasa trahvid.

[Ettevõtjatest kasutajad]

Kui soovite selle toote hävitada, võtke ühendust oma varustajaga ja lugege ostulepingu tingimusi.

[Euroopa Liidu välised riigid]

Need sümbolid on kehtivad ainult Euroopa Liidus.

Võtke ühendust kohaliku omavalitsusega et saada infot hävitamise ja taaskasutamise kohta.

Toode ja pakendid tuleb viia kohalikku kogumispunkti.

Mõned kogumispunktid võtavad tooteid vastu tasuta.

Märkus: Märk Pb aku sümboli all viitab, et see aku sisaldab pliid.

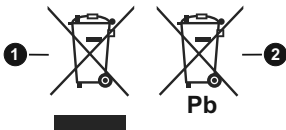

1. Toode

2. Aku

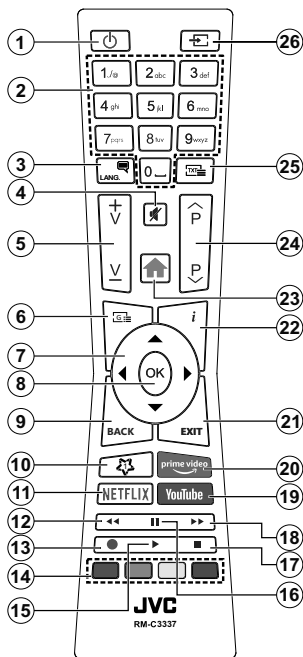

(*) MINU NUPP 1:

Sõltuvalt mudelist, võib sellel nupul olla määratud vaikefunktsioon. Sellele nupule saab määrata ka soovitud funktsiooni: hoidke seda all viis sekundit, olles soovitud kanalil, allikal või lingil. Ekraanil näidatakse kinnusteadet. Nüüd on MINU NUPP 1 seotud valitud funktsiooniga.

Pidage meeles, kui teete Esmakordse paigalduse, läheb MINU NUPP 1 algfunktsioonile.

Teleteksti teenus

Sisenemiseks vajutage **Text** nuppu. Mix režiimi aktiveerimiseks vajutage uuesti, saate korraga vaadata nii tekstiteleviiooni lehte, kui ka TV ülekannet. Väljumiseks vajutage veel üks kord. Kui on olemas siis on teleteksti lehekülgedel värvikoodid ja neid saab valida, kui vajutada värvilisi nuppe. Järgige juhiseid, mis kuvatakse ekraanile.

Digitaalne Teletekst

Vajutage **Text** nuppu, et vaadata digitaalset teleteksti infot. Opereerige siinkohal värviliste nuppudega, kursori ja **OK** nupuga. Opereerimisviis võib erineda sõltuvalt digitaalse teleteksti sisust. Järgige juhiseid, mis kuvatakse digitaalse teleteksti ekraanile. Kui nupp **Text** on vajutatud, naaseb teler tagasi televiisooni.

- Ooterežiim:** Lülitab teleri sisse ja välja
- Numbrinupud:** Lülitab kanali sisse, sisestab numברי või tähe ekraanil olevasse tekstikasti
- Keel:** Lülitab erinevate helirežiimide vahel (analooq-TV), kuvab ja muudab heli/subtiitrite keelt ja lülitab subtiitreid sisse või välja (digitaal-TV, kui see on saadaval)
- Vaigista:** Lülitab teleri heli täielikult välja
- Helitugevus +/-**
- Juhis:** Näitab elektroonilist programmijuhti
- Suunanupud:** Aitavad navigeerida menüüdes, sisus jne ning kuvavad alamlehekülgi TXT-režiimis, kui vajutate paremale või vasakule
- OK** Kinnitab kasutaja valikut, hoiab lehekülge (TXT-režiimil) ja näitab menüüd **Kanailid** (DTV-režiimil)
- Tagasi/Naase:** Naaseb eelmisele kuvale, eelmise menüü juurde, avab indeksite lehekülje (TXT-režiimil) Lülitub kiiresti eelmise ja käimasoleva programmi või allikate vahel
- Minu nupp 1 (*)**
- Netflix:** Käivitab Netflix rakenduse
- Keri tagasi:** Kerib, näiteks filmide vaatamise korral, kaadrite kaupa tagasi
- Salvesta:** Salvestab programme**
- Värvilised nupud:** Värviliste nuppude funktsioonide osas, järgige ekraanijuhiseid
- Mängi:** Alustab valitud meedia esitamist
- Paus:** Peatab esitatava meedia, alustab salvestamist ajalise nihkega**
- Stopp:** Peatab esitatava meedia
- Keri edasi:** Kerib, näiteks filmide vaatamise korral, kaadrite kaupa edasi
- YouTube:** Käivitab Youtube'i rakenduse
- Prime Video:** Käivitab Amazoni Prime video rakenduse
- Välju:** Sulgeb ja väljub näidatavast menüüst või naaseb eelmisele ekraanile
- Info:** Näitab teavet ekraani sisu ja varjatud teabe kohta (ilmub - TXT-režiimil)
- Menüü:** Näitab teleri-menüüd
- Programm +/-**
- Tekst:** Näitab teleteksti (kus võimalik). Vajutage uuesti, et käivitada teletekst üle tavalise ülekandepildi (segu)
- Allikas:** Näitab saadaolevad ülekanded ja allikad
Jalusa: Punane, roheline, sinine ja kollane nupp on multifunktsionaalsed; järgige ekraani juhiseid ja peatüki infot.
(**) Kui teie TV seda funktsiooni toetab

Sisse/välja lülitamine

Teleri sisselülitamine

Ühendage voolujuhe voolupistikusse (näiteks seinä) (220-240V AC, 50 Hz).

Teleri sisselülitamiseks ooterežiimist, kas:

- Vajutage kaugjuhtimispuldil **Ooterežiimi** nuppu, **Programm +/-** või numbrinuppe.
- Vajutage teleri kõrvalfunktsioonide lüliti keskele.

Teleri väljalülitamine

Vajutage **Ooterežiimi** nuppu puldil või vajutage TV asuva juhtnupu keskele ja hoidke seda all mõned sekundid, seejärel lülitub TV ooterežiimile.

Teleri täielikuks väljalülitamiseks, võtke toitekaabel seinakontaktist välja.

Märkus: Ooterežiimile lülitatud teleril hakkab vilkuma ooterežiimi LED-tuli, viidates, et funktsioonid, nagu näiteks Otsing ooterežiimil, Over Air allalaadimine või Taimer on aktiivsed. LED-tuli võib plinkida ka siis, kui lülitada teler ooterežiimilt sisse.

Esmakordsel paigaldamisel

Märkus: Kui te teostate FRANSAT installimist, sisestage enne teleri sisse lülitamist FRANSAT kaart (valikuline) oma teleri Tingimusliku juurdepääsu terminali.

Teleri esmakordsel sisselülitamisel ilmub ekraanile keele valiku menüü. Valige soovitud keel ja vajutage **OK**. Järgnevatel paigalduse etappides seadistage oma eelistusi suunanuppude ja nupu **OK** abil.

Teisel kuval seadistage oma riigi eelistus. Siinkohal, sõltuvalt **Riigi** valikust, võidakse teil paluda sisestada ja kinnitada PIN kood. Valitud PIN ei saa olla 0000. PIN kood tuleb sisestada, kui teil seda hiljem, erinevate menüütoimingute korral, teha palutakse.

Märkus: M7(*) operaatori tüüp määratakse vastavalt valitud **Keelele** ja **Riigile**, mille sisestate **Esmakordsel paigaldamisel**.

(*) M7 on digitaalse satelliitteenuse pakkuja.

Järgmises etapis saate aktiveerida **Esitlusrežiimi** valiku. See seade konfigureerib teie TV seaded looduse säästmiseks ja sõltuvalt kasutatavast TV mudelist võidakse toetatud funktsioonid kuvada ekraani küljele infobannerina. See valik on ette nähtud kasutamiseks ainult kauplustes. Kodus kasutamiseks soovitage valida **Kodurežiimi**. See valik on saadaval **Seaded > Süsteem > Veel** menüü alt ja seda saab ka hiljem sisse / välja lülitada. Tehke oma valik ja jätkamiseks vajutage **OK**.

Sõltuvalt teie teleri mudelist ja riigi valikust võidakse sellel hetkel kuvada **Privaatsuse seaded**. Selle menüü abil saate seadistada oma privaatsuse õigusi. Helendage funktsioon ja õiguse lubamiseks või keelamiseks kasutage Vasakut või Paremat suunanuppu. Enne muudatuste tegemist lugege iga helendatud funktsiooni kohta ekraanile

kuvatavaid selgitusi. Kogu teksti lugemiseks kerige lehekülge üles/alla, kasutades **Programm +/-** nuppu. Oma eelistusi võite muuta igaal ajal menüüs **Seaded > Süsteem > Privaatsuse seaded**. Kui **Internetiühenduse** valik on välja lülitatud, siis jäetakse **Võrgu/interneti seadete** kuva vahele ja seda ei kuvata. Kui teil on selle privaatsuspoliitika või selle rakendamise osas küsimusi, kaebusi või kommentaare, palun võtke ühendust aadressil smarttvssecurity@vosshub.com.

Helendage **Järgmine** ja jätkamiseks vajutage kaugjuhtimispuldil nupule **OK** ja teile kuvatakse **Arvutivõrgu/Interneti Seadete** menüü. Palun lugege jaotist **Ühendus**, et juhtmega või juhtmeta ühendust üles seada. Kui soovite, et teie teler tarbiks ooterežiimis vähem elektrit, saate Ärkamise funktsiooni välja lülitada, seadistades selle asendisse Väljas (Off). Peale seadistamise lõpetamist helendage **Järgmine** ja vajutage jätkamiseks nuppu **OK**.

Järgmisel kuval saate seadistada otsitavate ülekandetüüpide, oma krüptitud kanalotsingu ja ajavööndi (sõltuvalt riigi valikust) eelistused. Lisaks saate seadistada ülekandetüübi oma lemmikuna. Otsingu protsessi ajal antakse prioriteet valitud ülekandetüübile ja selle kanalid järjekorrasatakse kanalite nimekirja alguses. Lõpetamisel helendage **Järgmine** ja jätkamiseks vajutage **OK**.

Ülekandetüübi valimisest

Otsinguvaliku ülekandetüübiks määramiseks helendage see ja vajutage **OK**. Valiku kõrval olemasse kasti ilmub märged. Otsinguvaliku väljalülitamiseks tühjendage kast, vajutades **OK** pärast seda, kui liigutate fookuse soovitud ülekandetüübi valikule.

Digitaalantenn: Kui sisse on lülitatud **D. Antenni** ülekandetüüp, otsib TV digitaalseid maapealseid ülekandeid, kui muud lähteseaded on lõpetatud.

Digitaalkaabel: Kui sisse on lülitatud **D. Kaabel** ülekandetüüp, otsib TV digitaalseid kaabelülekandeid, kui muud lähteseaded on lõpetatud. Kui soovite teostada kaabelvõrgu otsingut, kuvatakse enne otsingu alustamist vastav teade. Kui valite **Jah** ja vajutate **OK**, siis saate järgmisel kuval teha valiku **Võrk** või määratud väärtused nagu **Sagedus, Võrgu ID** ja **Otsingu samm**. Kui valite **Ei** ja vajutate **OK**, siis saate järgmisel kuval seadistada valikuid **Algsagedus, Lõppsagedus** ja **Otsingu samm**. Lõpetamisel helendage **Järgmine** ja jätkamiseks vajutage nuppu **OK**.

Märkus: Otsingu kestus sõltub valitud Otsingusammust.

Satelliit: Kui sisse on lülitatud **Satelliidi** ülekandetüüp, siis otsib TV digitaalseid satelliitülekandeid, kui muud lähteseaded on lõpetatud. Enne satelliitotsingu teostamist tuleb teha mõned seadistused. Kuvatakse menüü, kust saate valida **M7** või **Fransat** operaatori installimise alustamise või standardse installimise.

M7 operaatori installimise alustamiseks valige **Installi tüübiks Operaator** ja **Satelliidi operaatoriks** seotud M7 operaator. Seejärel helendage valik **Eelistatud skaneerimine** ja seadistage see **Automaatne kanalite skaneerimine** ja automaatse otsingu käivitamiseks vajutage **OK**. Need valikud saab eelvalida sõltuvalt valitud **Keelset** ja Riigist, valikutest mille olete eelnevalt teinud esmakordse paigaldamise käigus. Teil võidakse paluda valida **HD/SD** või riigipõhise kanalite nimekirja vastavalt teie M7 operaatori tüübile. Valige üks ja vajutage **OK** jätkamiseks.

Oodake kuni skaneerimine lõpeb. Nüüd on nimikiri paigaldatud.

M7 operaatori installimise käigus kui soovite kasutada sätteid, mis erinevad vaikimisi sätetest mis on valitud **Eelistatud skaneerimine** valikutest nagu näiteks **Manuaalne kanalite skaneerimine** ja vajutage jätkamiseks **OK** nuppu. Järgmiseks kuvatakse menüü **Antenni tüüp**. Pärast antenni tüübi ja soovitud satelliidi valimist järgmises etapis, vajutage **OK**, et muuta satelliidi paigaldamise parameetreid vastavas alammenüüs.

Fransat operaatori installimise alustamiseks seadistage **Installi tüübiks Operaator** ja seejärel seadke **Satelliidi operaatoriks** seotud Fransat operaator. Vajutage **OK** nuppu, et käivitada **Fransat** installimine. Saate valida kas automaatse või manuaalse installimise alustamine.

Jätkamiseks vajutage **OK**. Teostatakse Fransat operaatori installimine ja kanalid salvestatakse (kui on saadaval).

Kui valite **Installimise tüübiks Standard**, jätkate tavalise satelliidi installimisega ja saate vaadata satelliit kanaleid.

Saate Fransat installimise käivitada ka hiljem menüüs **Seaded>Installimine >Automaatne kanalite otsing>Satelliit**.

Selleks et otsida muid satelliit kanaleid kui M7 kanalid peate käivitama standard installimise. Valige **Installimise tüüp Standard** ja jätkamiseks vajutage **OK** nuppu. Järgmiseks kuvatakse menüü **Antenni tüüp**.

Valida on kolme antenni valiku vahel. **Antenni tüübiks** võite valida **Otsene**, **Üks satelliidikaabel** või **DiSEqC lüliti**, kasutades nuppe Vasak või Paremp. Pärast antenni tüübi valimist vajutage **OK**, et näha jätkamise valikuid. Saadaval on valikud **Jätka**, **Transponderite nimekirja** ja **Seadista LNB**. Transponderi ja LNB seadete muutmiseks kasutage vastavaid menüükirjeid.

• **Otsene**: Kui teil on üks vastuvõtja ja otsene satelliidiantenni, siis valige see antenni tüüp. Jätkamiseks vajutage **OK**. Valige järgmisel kuvall kasutatav satelliit ja vajutage teenuste otsimiseks **OK**.

• **Üks satelliidikaabel** Kui teil on mitu vastuvõtjat ja üks satelliidikaablisüsteem, valige see antenni tüüp. Jätkamiseks vajutage **OK**. Konfigureerige seaded, järgides järgmist ekraanil kuvatavaid juhiseid. Teenuste otsimiseks vajutage **OK**.

• **DiSEqC-lüliti**: Kui teil on mitu satelliidiantenni ja **DiSEqC-lüliti**, siis valige see antenni tüüp. Jätkamiseks vajutage **OK**. Järgmisel ekraanil saate seada neli **DiSEqC** seadet (võimalusel). Loendis esimese satelliidi otsinguks vajutage **OK**.

Analoog: Kui sisse on lülitatud **Analoog** ülekandetüübi otsing, siis otsib TV analoogülekanalid, kui muud lähteseaded on lõpetatud.

Kuvatakse Dialogiakn mis küsib, kas aktiveerida vanemlik kontroll. Kui valite **JAH**, kuvatakse ekraanile vanemlike piirangute valikud: Konfigureerige vastavalt soovile ja lõpetades vajutage **OK**. Valige **Ei** ja vajutage jätkamiseks **OK**, kui te vanemlikke piiranguid aktiveerida ei soovi.

Pärast oluliste seadete tegemist, hakkab TV vastavalt valitud ülekandetüübile otsima saadaolevaid ülekandeid.

Otsingu ajal kuvatakse jooksvad otsingutulemused ekraani allosas. Pärast kõikide saadaolevate kanalite salvestamist kuvatakse ekraanil menüü **Kanalid**. Kanalite nimekirja saate muuta vastavalt oma eelistustele, kasutades kaardi **Muuda** valikuid või vajutades lõpetamiseks ja teleri vaatamiseks nuppu **Menüü**.

Otsingu jooksul võidakse kuvada teade, mis küsib, kas soovite kanaleid loogilise järjestuse (LCN) alusel sorteerida.(*). Valige **JAH** ja vajutage **OK** kinnitamiseks.

(**) LCN on loogiline kanalite numbrisüsteem, mis reastab saadaolevad ülekanded vastavalt kanalite sagedusele (kui on saadaval).*

Märkused:

M7 kanalite otsimiseks peale Esmakordset installimist peate uuesti teostama esmakordse installimise. Või vajutage Menüü nuppu ja sisenege menüüsse Seaded>Paigaldamine>Automaatne kanalitsing>Satelliidi. Seejärel teostage samad sammud, mis on kirjeldatud satelliitide peatükis.

Esmakordset paigaldust teostades, ärge telerit välja lülitage. Pange tähele, et olenevalt asukohariigist ei pruugi mõned suvadid olla kasutatavad.

Satelliitkanalite tabeli funktsiooni kasutamine

Neid toiminguid saate teostada, kasutades menüüd **Seaded>Paigaldamine>Satelliidi seaded>Satelliitkanalite tabel**. Sellel funktsioonil on kaks valikut.

Saate alla või üles laadida satelliitkanalite tabeli andmeid. Selleks, et neid toiminguid teostada peab teleriga olema ühendatud USB seade.

Saate USB seadmele üles laadida käesolevaid teenuseid ja seotud satelliite & transpondereid.

Lisaks saate telerisse alla laadida ühe satelliitkanalite tabeli faili, mis on USB seadmele salvestatud.

Kui valite ühe nendest failidest, salvestatakse kõik valitud failid leiduvad teenused ja seotud satelliidid ja transponderid telerisse. Kui paigaldatud on mingeid maapealseid, kaabel ja/või analoog teenuseid, hoitakse need alles ja eemaldatakse ainult satelliitteenused.

Seejärel kontrollige oma antenniseadeid ja vajadusel tehke muudatused. Veteade "**Signaal puudub**" võib ilmuda, kui antenniseaded ei ole õigesti tehtud.

E-käsiraamat

Juhiseid TV funktsioonide kohta leiate E-käsiraamatust. E-käsiraamatule ligipääsuks sisenege menüüsse **Seaded**, valige **Käsiraamatud** ja vajutage **OK**. Kiireks ligipääsuks vajutage nuppu **Menüü** ja seejärel nuppu **Info**.

Suunanuppude abil saate valida soovitud kategooria. Iga kategooria hõlmab erinevaid teemasid. Valige teema ja juhiste lugemiseks, vajutage nupule **OK**.

E-käsiraamatu sulgemiseks, vajutage nuppu **Välju** või **Menu**.

Märkus: Sõltuvalt mudelist ei pruugi teie teler seda funktsiooni toetada. E-käsiraamatu sisu võib sõltuvalt mudelist erineda.

Ühenduvus

Juhtmega ühendus

Ühendamine Juhtmega Võrguga

- Teil peab olema modem/ruuter ühendus, et võimaldada lairiba ühendus.
- Ühendage oma teler modemi/ruuteriga läbi Etherneti kaabli. Teleri taga küljel asub LAN port.

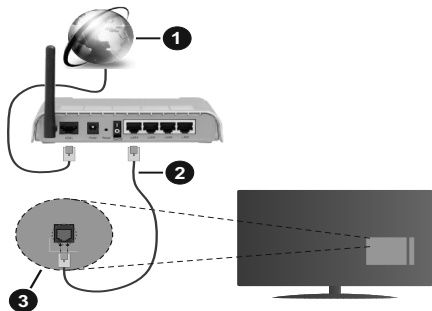

1. Lairiba ISP ühendus
2. LAN (Etherneti) juhe
3. LAN sisend TV tagumisel küljel

Juhtmega seadete konfigureerimiseks vaadake Võrgu peatükki Seadete menüüs.

- TV ühendamine LAN võrguga võib olla võimalik, sõltuvalt võrgu konfiguratsioonist. Sellisel juhul

kasutage Etherneti kaablit, et ühendada TV otse võrguühenduse seinapistikusse.

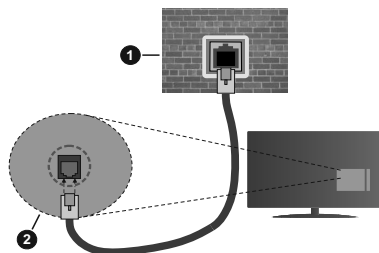

1. Võrguühenduse seinapistik
2. LAN sisend TV tagumisel küljel

Juhtmega seadme konfigureerimine

Võrgu tüüp

Võrgutüübiks saate valida **Juhtmega Seade**, **Juhtmevaba Seade** või **Keelatud**, vastavalt TV komplekti aktiivsele ühendusele. Valige selleks **Juhtmega Seade**, kui olete ühendatud Etherneti kaabli abil.

Interneti Kiiruse Test

Helendage **Interneti Kiiruse Test** ja vajutage nuppu **OK**. TV kontrollib interneti ühenduse ribalaiust ja kuvab lõpetamisel tulemused.

Täpsemad seaded

Helendage **Täpsemad Seaded** ja vajutage nuppu **OK**. Järgmisel ekraanil saate muuta TV IP ja DNS seadeid. Helendage soovitu ja vajutage **Vasakut** või **Paremat** nuppu, et muuta seade **Automaatselt Manuaalseks**. Nüüd saate sisestada **Manuaalse IP** ja / või **Manuaalse DNS** väärtuse. Valige seotud kirje rippmenüüst ja sisestage uued väärtused kasutades puldi numbrinuppe. Helendage **Salvesta** ja vajutage nuppu **OK**, et salvestada lõpetamisel seaded.

Juhtmevaba Ühenduvus

Ühendamine Juhtmevaba Võrguga

Teler ei saa ühendust võrguga kui SSID on varjatud. Selleks, et teha oma modemi SSID nähtavaks, peate muutmata oma SSID seadeid kasutades modemi tarkvara.

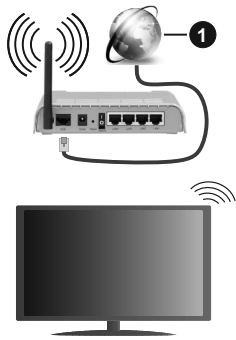

1. Lairiba ISP ühendus

Juhtmevaba Seadme Konfigureerimine

Avage **Võrgu** menüü ja valige **Võrgutüübiks Juhtmevaba Seade**, et alustada ühendamise toiminguid.

Helendage valik **Juhtmevabade võrkude otsing** ja olemasolevate juhtmevabade võrkude otsingu alustamiseks vajutage **OK**. Kõik leitud võrgud esitatakse nimekirjana. Helendage soovitud võrk ja ühendamiseks vajutage **OK**.

Märkus: Kui modem toetab N režiimi, peate seadme N režiimi seaded.

Kui valitud võrk on salasõnaga kaitstud, sisestage virtuaalse klaviatuuri abi salasõna. Klaviatuuri saate kasutada läbi suunanuppude ja **OK** nupu kaugjuhtimispuldil.

Oodake kuni ekraanil näidatakse IP aadressi.

See tähendab, et ühendus on nüüd loodud. Selleks, et juhtmeta ühendusest lahti ühendada, helendage **Võrgu tüüp** ja kasutades nuppe Vasakule ja Paremale sätestage ühendus olekule **Väljas**.

Kui teie ruuteril on WPS, saate modemiga/ruuteriga ühenduse luua parooli sisestamata või lisades kõigepealt võrgu. Helendage valik **Vajutage oma Wi-Fi ruuteril WPS-ile** ja vajutage **OK**. Minge oma modemi/ruuteri juurde ja vajutage sellel WPS-nupule, et luua ühendus. Seadmete paaritamise lõppemisel näete teleri ekraanil ühenduse kinnituse teadet. Jätkamiseks valige **OK**. Rohkem seadistusi ei ole vaja teha.

Helendage **Interneti Kiiruse Test** ja vajutage **OK** nuppu, et kontrollida oma internetiühenduse kiirust. Helendage **Täpsemad Seaded** ja vajutage nuppu **OK** et avada täpsemate seadete menüü. Seadistamiseks kasutage suuna- või numbrinuppe. Helendage **Salvesta** ja vajutage nuppu **OK**, et salvestada lõpetamisel seaded.

Muu Info

Ühendus oleks kuvatakse kui Ühendatud või Mitte ühendatud ja praegune IP aadress, kui ühendus on loodud.

Ühendamine mobiiltelefoniga läbi WLAN.

- Kui teie mobiilseadmel on WLAN funktsioon, saate selle teleriga ühendada ruuteri abil, et tagada juurdepääs oma seadmes asuvatele materjalidele. Selleks peab teie mobiilseadmel olema sobiv jagamise tarkvara.

Ühendage oma teler ruuteriga ülaltoodud jaotistes esitatud etappide järgi.

Seejärel ühendage oma mobiilne seade ruuteriga ja seejärel aktiveerige mobiilse seadme jagamistarkvara. Siis valige failid, mida soovite oma teleriga jagada.

Kui ühendus on loodud õigesti, siis pääsete nüüd läbi teleri ligi mobiilse seadmes AVS (Audio Video jagamise) kaudu jagatavatele failidele.

Helendage valik **AVS** menüüs **Allikad** ning vajutage **OK**, seejärel kuvatakse võrgus olevate meediaserveri seadete nimekirja. Valige oma mobiilseade ja vajutage **OK** nuppu, et jätkata.

- Võimaluse korral, saate serverist alla laadida virtuaalse kaugjuhtimispuldi rakenduse, mida pakub teie mobiiltelefoni teenusepakkuja.

Märkus: Mõned seadmed ei pruugi seda funktsiooni toetada.

Ärkamine (valikuline)

Wake-on-LAN (WoL) ja Wake-on-Wireless LAN (WoWLAN) on standardid, mis lasevad võrgusõnumi abil seadet sisse lülitada või üles äratada. Sõnum saadetakse seadmele sama kohtvõrguga ühendatud muu seadme, näiteks nutitelefoni, programmi poolt.

Teie teler on WoL-i ja WoWLAN-iga ühilduv. See funktsioon ei pruugi olla Esmakordsel paigaldamisel saadaval. Aktiveerimiseks seadke valik **Wake On** menüüst **Võrk** olekusse **Sees**. See seade, millelt telerile võrgusõnum saadetakse, ja teler peavad olema ühendatud sama võrguga. Ärkamise funktsioonil on ainult Android OS tugi ja seda saab kasutada ainult YouTube ja Netflix rakendustega.

Selle funktsiooni kasutamiseks teleri ja kaugjuhtimisseadmega tuleb teler ühendada vähemalt üks kord siis, kui teler on sisse lülitatud. Kui teler on välja lülitatud, tuleb ühendus taastada järgmisel sisselülitamise korral. Vastasel juhul pole see funktsioon saadaval. See ei kehti juhul, kui teler lülitub ooterežiimile.

Kui soovite, et teie teler tarbiks ooterežiimis vähem energiat, lülitage see funktsioon välja, seadistades **Wake On** (Ärkamine) asendisse **Off** (Väljas).

JUHTMEVABA EKRAAN (valikuline)

Juhtmevaba ekraan on standard video ja helisisu striimimiseks. See funktsioon annab teile võimaluse kasutada oma telerit juhtmevaba ekraaniseadmena.

Kasutades koos mobiilseadmega

On olemas erinevad standardid, mis lubavad ekraanide, kaasaarvatud graafika, video ja audio sisu, jagamist mobiilseadme ja TV vahel.

Esmalt ühendage juhtmevaba USB pordiluk teleriga, kui teleril puudub sisene WLAN funktsioon.

Seejärel vajutage nuppu **Allikas** kaugjuhtimispuldil ja lülitage allikale **Juhtmevaba ekraan**.

Ilmub ekraan, mis kinnitab, et teler on ühendamiseks valmis.

Avage oma mobiilseadmes sobiv jagamise rakendus. Iga kaubamärk nimetab neid rakendusi erinevalt, täpsema info leidmiseks vaadake oma mobiilseadme kasutusjuhendit.

Otsige seadmed. Kui olete valinud oma TV ja ühenduse, kuvatakse teie seadme ekraan telerisse.

Märkus: Seda funktsioon saab kasutada ainult juhul, kui mobiilseade toetab seda funktsiooni. Ühenduse probleemide esinemisel kontrollige, kas kasutusel olev operatsioonisüsteemi versioon toetab seda funktsiooni. Pärast selle teleri tootmist välja lastud operatsioonisüsteemi versioonide puhul võib esineda ühilduvuse probleeme. Skaneerimine ja ühendamine erineb vastavalt kasutatavast programmist.

Bluetooth seadmete ühendamine (valikuline)

Teie TV toetab ka Bluetooth juhtmevaba ühendusega tehnoloogiaid. Bluetooth seadmete kasutamiseks teleris on eelnevalt vajalik teostada sidumine. Seadme ja teleri sidumiseks, tuleb teil teha järgmist:

- Seadke seade sidumisrežiimile
- Alustage teleris seadme avastamisega

Märkus: Selleks, et saada teada, kuidas seada Bluetooth seade sidumis režiimile, lugege infot kasutusjuhendist.

Audioseadmete jaoks peate kasutama **Bluetooth** valikut mis asub menüüs **Seaded>Heli**, kaugjuhtseadmete jaoks peate kasutama **Smart Remote** valikut mis asub **Seaded>Süsteem>Veel**. Valige menüüvalik ja vajutage nuppu **OK**, et avada seotud menüü. Seda menüüd kasutades saate avastada ja ühendada seadmeid, mis kasutavad Bluetooth juhtmevaba tehnoloogiat ja alustada nende kasutamist. Järgige ekraanijuhiseid.

Audio Video Jagamise Võrguteenuse Kasutamine

Audio Video jagamise funktsioon kasutab standardit, mis hõlbustab digitaalse elektroonika vaatamise protsessi ja teeb nende kasutamise mugavamaks koduvõrkudele.

Standard lubab teil vaadata ja esitada fotosid, muusikat ja videoid, mis on salvestatud meedia jagamise serverisse, mis on teie koduvõrguga ühendatud.

1. Serveri tarkvara paigaldamine

Audio-video jagamise funktsiooni ei saa kasutada, kui teie arvutisse ei ole paigaldatud serveri-programmi või kui partner-seadmesse ei ole installitud meediaserveri tarkvara. Paigaldage oma arvutisse sobiv serveriprogramm.

2. Ühendamine juhtmega või juhtmevaba võrguühendusega

Vaata **Juhtmega/Juhtmeta Ühenduse** peatükke täpsema konfigureerimisinfo saamiseks.

3. Audio Video jagamise lubamine

Sisenege menüüsse **Seaded>Süsteem>Veel ja lubage valik AVS**.

4. Mängi jagatud Faile Läbi Meedialehitseja

Helendage valik **AVS** menüüs **Allikad** suunanuppude abil ja vajutage **OK**. Esitatakse meediaserveris saadavalolevate seadmete nimekirj. Valige üks ja vajutage **OK** jätkamiseks. Teile kuvatakse Meedialehitseja.

DVB funktsionaalsuse informatsioon

See DVB ressiiver on sobilik kasutamiseks ainult riikides kuhu see seade on valmistatud.

Kuigi see DVB ressiiver vastab kõikidele uusimatele tootmises olevatele DVB spetsifikatsioonidele, ei saa me garanteerida ühilduvust tuleviku DVB ülekannetele, mida võidakse edaspidi ülekandesignaalides ja tehnoloogiates kasutada.

Mõned digi televisiooni funktsioonid ei pruugi kõikides riikides olla kätte saadavad.

Me püüame pidevalt oma tooteid täiustada, seega võivad spetsifikatsioonid ilma ette teatamata muutuda.

Infot lisaseadmete ostmiseks saate kauplusest kust te oma seadme ostsite.

Η συσκευή αυτή συμμορφώνεται με τις ισχύουσες Ευρωπαϊκές Οδηγίες και πρότυπα σχετικά με την ηλεκτρομαγνητική συμβατότητα και την ασφάλεια από ηλεκτρισμό.

Ο αντιπρόσωπος του κατασκευαστή για την Ευρώπη είναι η:

Vestel Germany GmbH



Parkring 6

85748 Garching b.München

Germany

Περιεχόμενα

Αγαπητέ Πελάτη,	1
Πληροφορίες ασφαλείας.....	2
Σημάνσεις πάνω στο προϊόν	2
Αξεσουάρ που περιλαμβάνονται	3
Οδηγίες τοποθέτησης σε τοίχο (ανάλογα με το μοντέλο).....	4
Διακόπτης χειρισμού & λειτουργία της τηλεόρασης.....	5
Τοποθέτηση των μπαταριών στο τηλεχειριστήριο.....	5
Σύνδεση ρεύματος.....	5
Σύνδεση Κεραίας.....	5
Γνωστοποίηση σχετικά με τις άδειες.....	6
Πληροφορίες σχετικά με την τελική διάθεση.....	7
Τηλεχειριστήριο.....	8
Ενεργοποίηση / απενεργοποίηση.....	9
Πρώτη Εγκατάσταση	9
Χρήση της δυνατότητα Πίνακας δορυφορικών καναλιών.....	11
Ηλ. εγχειρίδιο	11
Συνδεσιμότητα	11
Ενσύρματη συνδεσιμότητα	11
Ασύρματη συνδεσιμότητα (προαιρ).....	12
Wake ON (Αφύπνιση) (προαιρ).....	13
Ασύρματη οθόνη (Wireless Display) (προαιρ).....	13
Σύνδεση συσκευών Bluetooth	14
Χρήση υπηρεσίας δικτύου Κοινή Χρήση Ήχου και Βίντεο.....	14
Πληροφορίες λειτουργικότητας DVB.....	14

	ΠΡΟΣΟΧΗ ΚΙΝΔΥΝΟΣ ΗΛΕΚΤΡΟΠΛΗΞΙΑΣ ΜΗΝ ΑΝΟΙΞΕΤΕ ΤΗ ΣΥΣΚΕΥΗ	
<p>ΠΡΟΣΟΧΗ: ΓΙΑ ΝΑ ΜΕΙΩΣΕΤΕ ΤΟΝ ΚΙΝΔΥΝΟ ΗΛΕΚΤΡΟΠΛΗΞΙΑΣ, ΜΗΝ ΑΦΑΙΡΕΣΕΤΕ ΤΟ ΚΑΛΥΜΜΑ (Η ΤΟ ΠΙΣΩ ΜΕΡΟΣ). ΔΕΝ ΥΠΑΡΧΟΥΝ ΣΤΟ ΕΞΩΤΕΡΙΚΟ ΜΕΡΗ ΕΠΙΣΚΕΥΑΣΙΜΑ ΑΠΟ ΤΟ ΧΡΗΣΤΗ. ΑΝΑΘΕΤΕ ΤΟ ΣΕΡΒΙΣ ΣΕ ΕΞΟΥΣΙΟΔΟΤΗΜΕΝΟ ΠΡΟΣΩΠΙΚΟ ΣΕΡΒΙΣ.</p>		

Σε περίπτωση ακραίων καιρικών συνθηκών (καταιγίδων, αστραπών) και σε μεγάλες περιόδους μη χρήσης (στις διακοπές σας), αποσυνδέετε την τηλεόραση από το δίκτυο ρεύματος.

Το φιν ρευματοληψίας χρησιμοποιείται για αποσύνδεση της τηλεόρασης από το δίκτυο παροχής ρεύματος και γι' αυτό πρέπει να παραμένει πάντα σε ετοιμότητα χρήσης. Αν η συσκευή της τηλεόρασης δεν αποσυνδεθεί ηλεκτρικά από το δίκτυο ρεύματος, θα εξακολουθεί να καταναλώνει ρεύμα σε κάθε περίπτωση, ακόμα και αν η τηλεόραση είναι σε κατάσταση αναμονής ή απενεργοποιημένη.

Σημείωση: Ακολουθήστε τις οδηγίες στην οθόνη για το χειρισμό των σχετικών λειτουργιών.

ΣΗΜΑΝΤΙΚΟ - Διαβάστε πλήρως τις παρούσες οδηγίες πριν την εγκατάσταση ή τη χρήση της συσκευής

ΠΡΟΕΙΔΟΠΟΙΗΣΗ: Αυτή η συσκευή προορίζεται για χρήση από άτομα (συμπεριλαμβανομένων παιδιών) τα οποία έχουν την ικανότητα / εμπειρία για χρήση μιας τέτοιας συσκευής χωρίς επιτήρηση, εκτός αν έχουν λάβει επιτήρηση ή καθοδήγηση σχετικά με τη χρήση της συσκευής από άτομο υπεύθυνο για την ασφάλειά τους.

- Χρησιμοποιείτε αυτή την τηλεόραση σε υψόμετρο μικρότερο των 2000 μέτρων από τη στάθμη της θάλασσας, σε ξηρές θέσεις και σε περιοχές με εύκρατο ή τροπικό κλίμα.
- Η τηλεοπτική συσκευή προορίζεται για οικιακή και παρόμοια γενική χρήση αλλά μπορεί να χρησιμοποιηθεί και σε δημόσιους χώρους.
- Για λόγους αερισμού αφήνετε ελεύθερο χώρο τουλάχιστον 5 cm γύρω από την τηλεόραση.
- Ο αερισμός δεν θα πρέπει να εμποδίζεται με το να καλύπτονται ή να φράζονται τα ανοίγματα αερισμού με είδη, όπως εφημερίδες, τραπεζομάντιλα, κουρτίνες κλπ.
- Το φιν του καλωδίου ρεύματος πρέπει να είναι εύκολα προσπελάσιμο. Μην τοποθετείτε την τηλεόραση, έπιπλα κλπ. πάνω στο καλώδιο ρεύματος. Ένα φθαρμένο καλώδιο ρεύματος/φιν μπορεί να γίνει αιτία πυρκαγιάς ή να σας προκαλέσει ηλεκτροπληξία. Να χειρίζεστε το καλώδιο ρεύματος από το φιν, μην αποσυνδέετε την τηλεόραση από



την πρίζα τραβώντας το καλώδιο ρεύματος. Σε καμία περίπτωση μην αγγίζετε το καλώδιο ρεύματος/το φιν με υγρά χέρια, γιατί θα μπορούσε να προκληθεί βραχυκύκλωμα ή ηλεκτροπληξία. Μην κάνετε ποτέ κόμπο στο καλώδιο ρεύματος και μην το δένετε με άλλα καλώδια. Όταν έχει υποστεί ζημιά, χρειάζεται να αντικατασταθεί. Αυτό θα πρέπει να γίνει από εξειδικευμένο προσωπικό.

- Μην εκθέτετε την τηλεόραση σε υγρό από στάσιμο ή πισίλισμα και μην τοποθετείτε πάνω στην τηλεόραση, ή πάνω από αυτήν (π.χ. σε ράφια πάνω από τη μονάδα), αντικείμενα που περιέχουν υγρά, όπως βάζα, φλιτζάνια κλπ.
- Μην εκθέτετε την τηλεόραση σε άμεση ηλιακή ακτινοβολία και μην τοποθετείτε πάνω ή κοντά στην τηλεόραση γυμνές φλόγες. όπως π.χ. αναμμένα κερί.
- Μην τοποθετείτε κοντά στην τηλεόραση πηγές θερμότητας, όπως ηλεκτρικές σόμτες, σώματα θέρμανσης κλπ.
- Μην τοποθετείτε την τηλεόραση πάνω στο δάπεδο ή σε επιφάνειες με κλίση.
- Για να αποφύγετε κίνδυνο πρόκλησης ασφυξίας, κρατάτε τις πλαστικές σακούλες μακριά από μωρά, παιδιά και κατοικίδια.
- Συνδέστε προσεκτικά τη βάση στην τηλεόραση. Αν η βάση συνοδεύεται από βίδες, σφίξτε καλά τις βίδες για να αποφύγετε ανατροπή της τηλεόρασης. Μη σφίξτε υπερβολικά τις βίδες και τοποθετήστε σωστά τα ελαστικά εξαρτήματα της βάσης.
- Μην πετάξετε μπαταρίες σε φωτιά ή μαζί με επικίνδυνα ή εύφλεκτα υλικά.

ΠΡΟΕΙΔΟΠΟΙΗΣΗ - Οι μπαταρίες δεν πρέπει να εκτίθενται σε υπερβολική θερμότητα, όπως άμεσο ηλιακό φως, φωτιά ή παρόμοια.

ΠΡΟΕΙΔΟΠΟΙΗΣΗ - Η υπερβολικά υψηλή πίεση ήχου από ακουστικά κάθε τύπου μπορεί να προκαλέσει απώλεια ακοής.

ΠΑΝΩ ΑΠ' ΟΛΑ - ΠΟΤΕ ΜΗΝ ΑΦΗΣΕΤΕ ΟΠΟΙΟΝΔΗΠΟΤΕ, ΚΑΙ ΙΔΙΩΣ ΤΑ ΠΑΙΔΙΑ, ΝΑ ΣΠΡΩΧΝΟΥΝ Η ΝΑ ΚΥΠΟΥΝ ΤΗΝ ΟΘΟΝΗ Η ΝΑ ΠΕΡΝΟΥΝ ΟΠΟΙΟΔΗΠΟΤΕ ΑΝΤΙΚΕΙΜΕΝΟ ΜΕΣΑ ΑΠΟ ΤΙΣ ΟΠές, ΤΙΣ ΣΧΙΣΜΕΣ Η ΑΠΟ ΟΠΟΙΟΔΗΠΟΤΕ ΆΛΛΟ ΑΝΟΙΓΜΑ ΤΟΥ ΠΕΡΙΒΛΗΜΑΤΟΣ.

	Προσοχή Κίνδυνος σοβαρού τραυματισμού ή θανάτου
	Κίνδυνος από επικίνδυνη ηλεκτροπληξία
	Σημαντικό εξάρτημα για τη συντήρηση

Σημάνσεις πάνω στο προϊόν

Τα σύμβολα που ακολουθούν χρησιμοποιούνται πάνω στο προϊόν για να επισημαίνουν περιορισμούς και προφυλάξεις καθώς και οδηγίες ασφαλείας. Κάθε εξήγηση θα πρέπει να λαμβάνεται υπόψη μόνον όπου

το προϊόν φέρει τη σχετική σήμανση. Λαμβάνετε υπ' όψη σας αυτές τις πληροφορίες για λόγους ασφαλείας.



Εξοπλισμός Κατηγορίας II: Η συσκευή αυτή έχει σχεδιαστεί με τέτοιο τρόπο ώστε να μη χρειάζεται σύνδεση ασφαλείας προς την ηλεκτρική γη.



Επικίνδυνος ακροδέκτης υπό τάση: Ο ακροδέκτης (Οι ακροδέκτες) που επισημαίνεται(-ονται) είναι υπό επικίνδυνη τάση σε κανονικές συνθήκες λειτουργίας.



Προσοχή, δείτε τις οδηγίες χρήσης: Η περιοχή (Οι περιοχές) που επισημαίνεται(-ονται) περιέχει(-ουν) μπαταρίες τύπου κέρματος ή κουμπιού.



Προϊόν λέιζερ Κατηγορίας 1: Αυτό το προϊόν περιέχει πηγή λέιζερ κατηγορίας 1 η οποία είναι ασφαλής υπό εύλογα προβλέψιμες

συνθήκες λειτουργίας.

ΠΡΟΕΙΔΟΠΟΙΗΣΗ

Προσέχετε να μην καταποθεί η μπαταρία, Κίνδυνος Χημικών Εγκαυμάτων

Αυτό το προϊόν ή τα αξεσουάρ που συνοδεύουν το προϊόν μπορεί να περιέχουν μπαταρία τύπου κέρματος/κουμπιού. Αν καταποθεί η μπαταρία τύπου κέρματος/κουμπιού, μπορεί να προκαλέσει σοβαρά εσωτερικά εγκαύματα σε μόλις 2 ώρες και μπορεί να επιφέρει το θάνατο.

Κρατάτε καινούργιες και χρησιμοποιημένες μπαταρίες μακριά από παιδιά.

Αν το διαμέρισμα μπαταρίας δεν κλείνει με ασφάλεια, σταματήστε τη χρήση του προϊόντος και κρατήστε το μακριά από παιδιά.

Αν πιστεύετε ότι μπαταρίες μπορεί να έχουν καταποθεί ή τοποθετηθεί μέσα σε οποιοδήποτε μέρος του σώματος, ζητήστε άμεση ιατρική προσοχή.

Σε καμία περίπτωση μην τοποθετήσετε την τηλεόραση σε θέση που δεν προσφέρει ευστάθεια ή παρουσιάζει κλίση. Μια τηλεόραση μπορεί να πέσει, προκαλώντας σοβαρό τραυματισμό ή θάνατο. Πολλοί τραυματισμοί, ειδικά σε παιδιά, μπορούν να αποφευχθούν με τη λήψη απλών προφυλάξεων όπως:

- Χρήση ντουλαπιών ή βάσεων που συνιστά ο κατασκευαστής της τηλεόρασης.
- Χρήση μόνο επίπλων που μπορούν να στηρίξουν με ασφάλεια την τηλεόραση.
- Διασφάλιση ότι η τηλεόραση δεν προεξέχει από την άκρη του επίπλου όπου στηρίζεται.
- Μη τοποθέτηση της τηλεόρασης σε ψηλό έπιπλο (π.χ. σε ντουλάπια ή βιβλιοθήκες), χωρίς αγκύρωση και του επίπλου και της τηλεόρασης σε κατάλληλο στήριγμα.

• Μη τοποθέτηση της τηλεόρασης πάνω σε ύφασμα ή σε άλλα υλικά ανάμεσα στην τηλεόραση και το έπιπλο όπου στηρίζεται.

• Εκπαίδευση των παιδιών σχετικά με τους κινδύνους από την αναρρίχηση σε έπιπλα για να φθάσουν την τηλεόραση ή τα χειριστήριά της. Σε περίπτωση διατήρησης και αλλαγής θέσης της ήδη υπάρχουσας τηλεόρασής σας, θα πρέπει να εφαρμόζονται επίσης οι παραπάνω προφυλάξεις.

Συσκευή συνδεδεμένη στην προστατευτική γείωση της εγκατάστασης του κτιρίου μέσω της σύνδεσης ΡΕΥΜΑΤΟΣ ΔΙΚΤΥΟΥ ή μέσω άλλης συσκευής που διαθέτει σύνδεση σε προστατευτική γείωση - και σε σύστημα διανομής τηλεοπτικού σήματος με χρήση ομοαξονικού καλωδίου, μπορεί υπό ορισμένες συνθήκες να δημιουργήσει κίνδυνο πυρκαγιάς. Η σύνδεση σε σύστημα κατανόμης τηλεοπτικού σήματος πρέπει επομένως να είναι εξοπλισμένη με διάταξη που παρέχει ηλεκτρική απομόνωση κάτω από μια ορισμένη περιοχή συχνότητων (γαλβανική απομόνωση)

ΟΔΗΓΙΕΣ ΤΟΠΟΘΕΤΗΣΗΣ ΣΤΟΝ ΤΟΙΧΟ

- Διαβάστε τις οδηγίες πριν τοποθετήσετε την τηλεόραση στον τοίχο.
- Το kit επιτοίχιας τοποθέτησης είναι προαιρετικός εξοπλισμός. Μπορείτε να το προμηθευτείτε από το τοπικό σας κατάστημα, αν δεν παρέχεται μαζί με την τηλεόραση.
- Μην εγκαταστήσετε την τηλεόραση σε οροφή ή σε τοίχο με κλίση.
- Χρησιμοποιήστε τις προβλεπόμενες βίδες και τα άλλα αξεσουάρ τοποθέτησης σε τοίχο.
- Σφίξτε καλά τις βίδες τοποθέτησης σε τοίχο, για να αποτρέψετε την πτώση της τηλεόρασης. Μην σφίξτε υπερβολικά τις βίδες.

ΠΡΟΕΙΔΟΠΟΙΗΣΗ

Για την πρόληψη φωτιάς, ποτέ μην τοποθετήσετε οποιοδήποτε τύπο κεριού ή γυμνής φλόγας πάνω ή κοντά στην τηλεόραση.



Αξεσουάρ που περιλαμβάνονται

- Τηλεχειριστήριο
- Μπαταρίες: 2 τεμ. AAA
- Εγχειρίδιο Οδηγιών

Τοποθέτηση της τηλεόρασης σε τοίχο

Η τηλεόραση μπορεί να τοποθετηθεί σε τοίχο με χρήση κιτ τοποθέτησης VESA $M \times X \times X$ mm (*) το οποίο πωλείται ξεχωριστά. Αφαιρέστε τη βάση της τηλεόρασης όπως δείχνει η εικόνα. Τοποθετήστε την τηλεόραση σύμφωνα με τις οδηγίες που συνοδεύουν το κιτ. Προσέχετε για καλώδια ρεύματος και για σωληνώσεις αερίου και νερού μέσα στον τοίχο. Σε περίπτωση οποιασδήποτε αμφιβολίας, απευθυνθείτε σε εξειδικευμένο εγκαταστάτη. Το σπείρωμα των βιδών δεν πρέπει να εισέρχεται στην τηλεόραση περισσότερο από X mm (*). Απευθυνθείτε στο κατάστημα όπου αγοράσατε το προϊόν, για να πληροφορηθείτε που μπορείτε να αγοράσετε το κιτ VESA.

(*) Ανατρέξτε στη σχετική πρόσθετη σελίδα για τις ακριβείς διαστάσεις και προδιαγραφές κοχλιών VESA.

Αφαίρεση της επιτραπέζιας βάσης

- Για να αφαιρέσετε την επιτραπέζια βάση, προστατέψτε την οθόνη και ακουμπήστε την οθόνη με την πρόσοψη της στην επιφάνεια ενός σταθερού τραπεζιού, με τη βάση να προεξέχει. Αφαιρέστε τις βίδες που στερεώνουν τη βάση στην τηλεόραση.

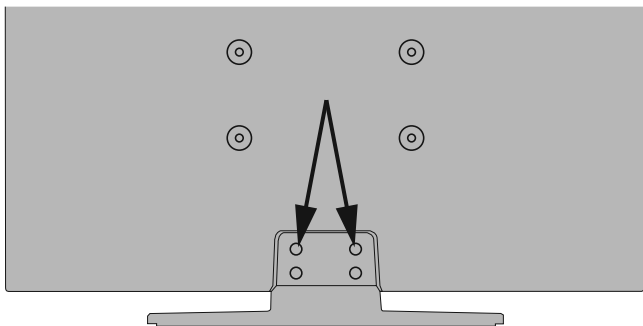

-ή-



Διακόπτης χειρισμού & λειτουργία της τηλεόρασης

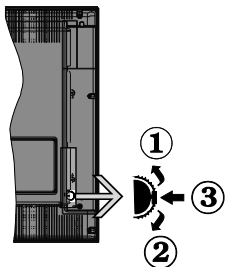

1. Κατεύθυνση Πάνω
2. Κατεύθυνση Κάτω
3. Διακόπτης για επιλογή Έντασης ήχου / Πληροφοριών / Λίστας πηγών και για Αναμονή-Ενεργοποίηση

Το κουμπί χειρισμού σας επιτρέπει να χειρίζεστε τις λειτουργίες της τηλεόρασης Ένταση ήχου / Πρόγραμμα / Πηγή και Αναμονή-Ενεργοποίηση.

Για αλλαγή έντασης ήχου: Αυξήστε την ένταση ήχου πιέζοντας το κουμπί πάνω. Μειώστε την ένταση ήχου πιέζοντας το πλήκτρο προς τα κάτω.

Για να αλλάξετε κανάλι: Πιέστε μέσα το κέντρο του κουμπιού και θα εμφανιστεί στην οθόνη το πλαίσιο πληροφοριών. Μετακινηθείτε στα αποθηκευμένα κανάλια πιέζοντας το πλήκτρο προς τα πάνω ή προς τα κάτω.

Για αλλαγή πηγής: Πιέστε μέσα το κέντρο του κουμπιού δύο φορές (για δεύτερη φορά συνολικά) και στην οθόνη θα εμφανιστεί η λίστα των πηγών. Μετακινηθείτε στις διαθέσιμες πηγές πιέζοντας το πλήκτρο προς τα πάνω ή προς τα κάτω.

Για να απενεργοποιήσετε την τηλεόραση: Πιέστε μέσα το κέντρο του κουμπιού και κρατήστε το πατημένο για λίγα δευτερόλεπτα. Η τηλεόραση θα μεταβεί σε κατάσταση αναμονής.

Για να ενεργοποιήσετε την τηλεόραση: Πιέστε μέσα το κέντρο του κουμπιού και η τηλεόραση θα ενεργοποιηθεί.

Σημειώσεις:

Αν απενεργοποιήσετε την τηλεόραση, αυτός ο κύκλος ξεκινά πάλι με τη ρύθμιση έντασης ήχου.

Δεν μπορείτε να εμφανίσετε το Βασικό μενού OSD με το κουμπί χειρισμού.

Χειρισμός με το τηλεχειριστήριο

Για να εμφανίσετε το κύριο μενού, πιέστε το πλήκτρο **Menu** στο τηλεχειριστήριο. Χρησιμοποιήστε τα πλήκτρα κατεύθυνσης και το πλήκτρο **OK** για να πλοηγηθείτε και να ρυθμίσετε. Για έξοδο από μια οθόνη μενού, πιέστε το πλήκτρο **Return/Back** ή **Menu**.

Επιλογή εισόδου

Όταν έχετε συνδέσει εξωτερικά συστήματα στην τηλεόρασή σας, μπορείτε να επιλέξετε διαφορετικές πηγές εισόδου. Πατήστε επανειλημμένα το πλήκτρο **Πηγή** στο τηλεχειριστήριο για να επιλέξετε τις διάφορες πηγές σήματος.

Αλλαγή καναλιών και έντασης ήχου

Μπορείτε να αλλάξετε το κανάλι και να ρυθμίσετε την ένταση του ήχου με χρήση των πλήκτρων **Πρόγραμμα +/-** και **Ένταση ήχου +/-** του τηλεχειριστηρίου.

Τοποθέτηση των μπαταριών στο τηλεχειριστήριο

Αφαιρέστε το πίσω κάλυμμα για να αποκαλύψετε το διαμέρισμα μπαταρίας. Τοποθετήστε δύο μπαταρίες μεγέθους **AAA**. Βεβαιωθείτε ότι οι ενδείξεις (+) και (-) συμφωνούν (προσέξτε τη σωστή πολικότητα). Μην χρησιμοποιείτε μαζί παλιές και νέες μπαταρίες. Να αντικαθίστανται μόνο ίδιες ή ισοδύναμου τύπου. Τοποθετήστε πάλι το κάλυμμα.

Θα εμφανιστεί ένα ήμνημα στην οθόνη όταν οι μπαταρίες είναι σε χαμηλά επίπεδα και πρέπει να αντικατασταθούν. Σημειώστε ότι όταν είναι χαμηλές οι μπαταρίες, θα είναι μειωμένη η απόδοση του τηλεχειριστηρίου.

Οι μπαταρίες δεν πρέπει να εκτίθενται σε υπερβολική θερμότητα, όπως άμεσο ηλιακό φως, φωτιά ή παρόμοια.

Σύνδεση ρεύματος

ΣΗΜΑΝΤΙΚΟ: Η τηλεοπτική συσκευή είναι σχεδιασμένη να λειτουργεί με τροφοδοσία ρεύματος **220-240 V AC, 50 Hz**. Μετά την αποσυσκευασία, αφήστε την τηλεόραση να αποκτήσει τη θερμοκρασία του χώρου, πριν τη συνδέσετε στο ηλεκτρικό δίκτυο. Συνδέστε το καλώδιο ρεύματος στην πρίζα ρεύματος δικτύου.

Σύνδεση Κεραίας

Συνδέστε το βύσμα κεραίας ή καλωδιακής τηλεόρασης στην υποδοχή **ΕΙΣΟΔΟΥ ΚΕΡΑΙΑΣ (ANT-TV)** ή το βύσμα δορυφορικής λήψης στην υποδοχή **ΕΙΣΟΔΟΥ ΔΟΡΥΦΟΡΙΚΗΣ (ANT SAT)** που βρίσκεται στην πίσω κάτω πλευρά της τηλεόρασης.

Πίσω πλευρά της τηλεόρασης

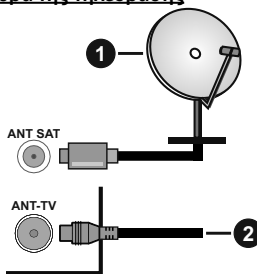

1. Δορυφορική

2. Κεραία ή καλωδιακή



Αν θέλετε να συνδέσετε μια συσκευή στην τηλεόραση, βεβαιωθείτε ότι τόσο η τηλεόραση όσο και η συσκευή έχουν απενεργοποιηθεί πριν πραγματοποιήσετε οποιαδήποτε σύνδεση. Αφού έχει γίνει η σύνδεση, μπορείτε να ενεργοποιήσετε τις μονάδες και να τις χρησιμοποιήσετε.

Γνωστοποίηση σχετικά με τις άδειες

Οι όροι HDMI και HDMI High-Definition Multimedia Interface, καθώς και το λογότυπο HDMI είναι εμπορικά σήματα ή κατατεθέντα εμπορικά σήματα της HDMI Licensing Administrator, Inc. στις Ηνωμένες Πολιτείες Αμερικής και σε άλλες χώρες.



Τα Dolby, Dolby Vision, Dolby Audio, και το σύμβολο διπλού D είναι εμπορικά σήματα της Dolby Laboratories. Παράγεται με την άδεια της Dolby Laboratories. Εμπιστευτικά αδημοσίευτα έργα. Copyright © 2013-2015 Dolby Laboratories. Με την επιφύλαξη κάθε δικαιώματος.



Το YouTube και το λογότυπο YouTube είναι εμπορικά σήματα της Google Inc.

Σχετικά με τα διπλώματα ευρεσιτεχνίας της DTS, βλέπε <http://patents.dts.com>. Κατασκευάζεται με άδεια από την DTS Licensing Limited. Το DTS, το σύμβολο και το DTS και το σύμβολο μαζί, είναι καταχωρημένα εμπορικά σήματα, και το DTS TruSurround είναι εμπορικό σήμα της DTS, Inc. © DTS, Inc. Με την επιφύλαξη κάθε δικαιώματος.



Σχετικά με τα διπλώματα ευρεσιτεχνίας της DTS, βλέπε <http://patents.dts.com>. Κατασκευάζεται με άδεια από την DTS Licensing Limited. Τα DTS, DTS-HD, το σύμβολο, & DTS ή DTS-HD και το σύμβολο μαζί είναι καταχωρημένα εμπορικά σήματα της DTS, Inc. © DTS, Inc. Με την επιφύλαξη κάθε δικαιώματος.



Η λέξη, το σήμα και τα λογότυπα Bluetooth® είναι καταχωρημένα εμπορικά σήματα ιδιοκτησίας της Bluetooth SIG, Inc. και οποιαδήποτε χρήση αυτών των σημάτων από την Vestel Elektronik Sanayi ve Ticaret A.S. είναι βάσει αδειάς. Άλλα εμπορικά σήματα

και εμπορικές ονομασίες ανήκουν στους αντίστοιχους ιδιοκτήτες τους.

Το παρόν προϊόν περιέχει τεχνολογία η οποία υπόκειται σε ορισμένα δικαιώματα πνευματικής ιδιοκτησίας της Microsoft. Απαγορεύεται η χρήση ή διανομή αυτής της τεχνολογίας εκτός του παρόντος προϊόντος χωρίς την κατάλληλη άδεια (ή άδειες) από τη Microsoft.

Οι ιδιοκτήτες περιεχομένου χρησιμοποιούν την τεχνολογία πρόσβασης σε περιεχόμενα PlayReady™ της Microsoft για προστασία της πνευματικής τους ιδιοκτησίας, η οποία περιλαμβάνει περιεχόμενο με προστατευόμενα πνευματικά δικαιώματα (copyright). Η παρούσα συσκευή χρησιμοποιεί την τεχνολογία PlayReady για να αποκτήσει πρόσβαση σε περιεχόμενο με προστασία PlayReady και/ή περιεχόμενο με προστασία WMDRM. Αν η συσκευή αποτύχει να επιβάλει κατάλληλα τους περιορισμούς στη χρήση του περιεχομένου, οι ιδιοκτήτες του περιεχομένου ενδέχεται να απαιτήσουν από τη Microsoft να ανακαλέσει τη δυνατότητα της συσκευής να χρησιμοποιεί περιεχόμενο με προστασία PlayReady. Η ανάκληση δεν θα πρέπει να επηρεάσει μη προστατευόμενο περιεχόμενο ή περιεχόμενο προστατευόμενο από άλλες τεχνολογίες πρόσβασης σε περιεχόμενο. Οι ιδιοκτήτες του περιεχομένου μπορεί να σας ζητήσουν να αναβαθμίσετε την εφαρμογή PlayReady για να αποκτήσετε πρόσβαση στο περιεχόμενό τους. Αν αρνηθείτε μια αναβάθμιση, δεν θα μπορείτε να έχετε πρόσβαση σε περιεχόμενο για το οποίο απαιτείται η αναβάθμιση.

Το λογότυπο "CI Plus" αποτελεί εμπορικό σήμα της CI Plus LLP.

Αυτό το προϊόν προστατεύεται από ορισμένα δικαιώματα πνευματικής ιδιοκτησίας της Microsoft Corporation. Απαγορεύεται η χρήση ή διανομή αυτής της τεχνολογίας εκτός του παρόντος προϊόντος χωρίς άδεια από τη Microsoft ή από εξουσιοδοτημένη θυγατρική εταιρεία της Microsoft.

Το προϊόν αυτό κατασκευάζεται, διανέμεται και η εγγύησή του παρέχεται αποκλειστικά από τη VESTEL Ticaret A.Ş To "JVC" είναι εμπορικό σήμα της JVC KENWOOD Corporation, και χρησιμοποιείται από τις εταιρείες αυτές κατόπιν αδειάς.



[Ευρωπαϊκή Ένωση]

Τα σύμβολα αυτά δείχνουν ότι ο ηλεκτρικός και ο ηλεκτρονικός εξοπλισμός και οι μπαταρίες με αυτό το σύμβολο δεν θα πρέπει στο τέλος της ωφέλιμης ζωής τους να απορρίπτονται μαζί με τα συνηθισμένα οικιακά απορρίμματα. Αντί αυτού, τα προϊόντα θα πρέπει να παραδίδονται στα αρμόδια σημεία συλλογής για την ανακύκλωση ηλεκτρικού και ηλεκτρονικού εξοπλισμού καθώς και μπαταριών, για κατάλληλη επεξεργασία, ανάκτηση υλικών και ανακύκλωση σύμφωνα με την εθνική σας νομοθεσία και την Οδηγία 2012/19/ΕΕ and 2013/56/ΕΕ.

Με τη σωστή απόρριψη αυτών των προϊόντων, θα συμβάλλετε στη διατήρηση των εθνικών πόρων και στην πρόληψη ενδεχομένων αρνητικών επιπτώσεων στο περιβάλλον και την ανθρώπινη υγεία που θα μπορούσε αλλιώς να προκληθεί από ακατάλληλη μεταχείριση του προϊόντος αυτού ως απόβλητου.

Για περισσότερες πληροφορίες σχετικά με τα σημεία συλλογής και την ανακύκλωση αυτών των προϊόντων, παρακαλούμε να επικοινωνήσετε με το τοπικό γραφείο του δήμου σας, την τοπική υπηρεσία συλλογής οικιακών αποβλήτων ή το κατάστημα όπου προμηθευτήκατε το προϊόν.

Ενδέχεται να έχουν εφαρμογή ποινές για ακατάλληλη απόρριψη αυτού του τύπου αποβλήτων, σύμφωνα με την εθνική νομοθεσία.

[Επαγγελματίες χρήστες]

Αν θέλετε να απορρίψετε αυτό το προϊόν, επικοινωνήστε με τον προμηθευτή σας και ελέγξτε τους όρους και τις προϋποθέσεις του συμβολαίου αγοράς σας.

[Άλλες χώρες εκτός της Ευρωπαϊκής Ένωσης]

Αυτά τα σύμβολα έχουν ισχύ στην Ευρωπαϊκή Ένωση.

Απευθυνθείτε στις τοπικές σας αρχές για να πληροφορηθείτε σχετικά με την απόρριψη και την ανακύκλωση.

Το προϊόν και η συσκευασία θα πρέπει να παραδοθούν στο τοπικό σας σημείο συλλογής για ανακύκλωση.

Ορισμένα σημεία συλλογής δέχονται προϊόντα χωρίς χρέωση.

Σημείωση: Το σήμα *Pb* κάτω από το σύμβολο των μπαταριών υποδηλώνει ότι η μπαταρία περιέχει μόλυβδο.



1. Προϊόντα
2. Μπαταρία

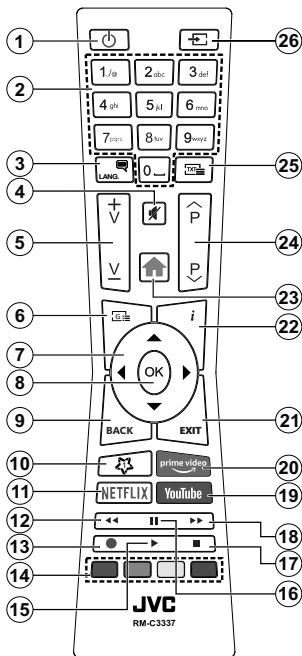

(**) Το Πλήκτρο μου 1:

Αυτό το πλήκτρο μπορεί να έχει μια προεπιλεγμένη λειτουργία, ανάλογα με το μοντέλο. Ωστόσο, μπορείτε σε αυτό το πλήκτρο να αντιστοιχίσετε μια ειδική λειτουργία, πατώντας το για πέντε δευτερόλεπτα, όταν είστε σε μια επιθυμητή πηγή ή κανάλι. Στην οθόνη θα εμφανιστεί ένα μήνυμα επιβεβαίωσης. Τώρα ΤΟ ΠΛΗΚΤΡΟ ΜΟΥ 1 έχει συσχετιστεί με την επιλεγμένη λειτουργία.

Σημειώστε ότι αν εκτελέσετε την πρώτη εγκατάσταση, ΤΟ ΠΛΗΚΤΡΟ ΜΟΥ 1 θα επανέλθει στην προεπιλεγμένη του λειτουργία.

Υπηρεσίες Τελετέξ

Πιέστε το πλήκτρο Τελετέξ για είσοδο. Πιέστε πάλι για να ενεργοποιήσετε τη λειτουργία μείζης που σας επιτρέπει να δείτε τη σελίδα Τελετέξ και την τηλεοπτική εκπομπή ταυτόχρονα. Πατήστε άλλη μία φορά για έξοδο. Αν διατίθεται, ορισμένα τμήματα στις σελίδες Τελετέξ θα κωδικοποιούνται χρωματικά και μπορούν να επιλέγονται πιέζοντας τα έγχρωμα πλήκτρα. Ακολουθήστε τις οδηγίες που εμφανίζονται στην οθόνη.

Ψηφιακό Τελετέξ

Πιέστε το πλήκτρο **Τελετέξ** για να προβάλετε ψηφιακές πληροφορίες Τελετέξ. Για το χειρισμό του χρησιμοποιήστε τα έγχρωμα πλήκτρα, τα πλήκτρα του δρομέα και το πλήκτρο **OK**. Η μέθοδος χρήσης μπορεί να διαφέρει, ανάλογα με τα περιεχόμενα του ψηφιακού Τελετέξ. Ακολουθήστε τις οδηγίες που εμφανίζονται στην οθόνη του ψηφιακού Τελετέξ. Όταν πατηθεί πάλι το πλήκτρο **Τελετέξ**, η τηλεόραση επιστρέφει στην τηλεοπτική εκπομπή.

- Αναμονή:** Ενεργοποιεί / απενεργοποιεί την τηλεόραση
- Αριθμητικά πλήκτρα:** Αλλάζει κανάλι, εισάγει έναν αριθμό ή ένα γράμμα στο πλαίσιο κειμένου στην οθόνη
- Γλώσσα (Language):** Πραγματοποιεί αλλαγή μεταξύ λειτουργιών ήχου (αναλογική τηλεόραση), εμφανίζει και αλλάζει γλώσσα ήχου/υπότιτλων και ενεργοποιεί ή απενεργοποιεί τους υπότιτλους (ψηφιακή τηλεόραση, όπου διατίθεται)
- Σίγαση ήχου:** Απενεργοποιεί τελείως την ένταση ήχου της τηλεόρασης
- Ένταση ήχου +/-**
- Οδηγός (GUIDE):** Εμφανίζει τον Ηλεκτρονικό Οδηγό Προγραμμάτων
- Πλήκτρα κατεύθυνσης:** Βοηθούν στην πλοήγηση σε μενού, περιεχόμενο κλπ. και εμφανίζουν τις υποσελίδες σε λειτουργία Τελετέξ όταν πατηθεί το Δεξιά ή Αριστερά
- OK:** Επιβεβαιώνει τις επιλογές του χρήστη, διατηρεί τη σελίδα (σε λειτουργία Τελετέξ), προβάλλει το μενού **Κανάλια** (λειτουργία DTV)
- Πίσω/Επιστροφή (Back/Return):** Επαναφέρει στην προηγούμενη οθόνη, στο προηγούμενο μενού, ανοίγει τη σελίδα ευρετηρίου (σε λειτουργία Τελετέξ) Γρήγορη εναλλαγή μεταξύ προηγούμενου και τρέχοντος καναλιού ή πηγής
- Το πλήκτρο μου 1 (*)**
- Netflix:** Ξεκινά την εφαρμογή Netflix
- Επαναφορά:** Κινεί τα καρέ προς τα πίσω σε πολυμέσα όπως ταινίες
- Εγγραφή (REC):** Για εγγραφή προγραμμάτων**
- Έγχρωμα πλήκτρα:** Για τις λειτουργίες των έγχρωμων πλήκτρων ακολουθήστε τις οδηγίες στην οθόνη
- Αναπαραγωγή:** Αρχίζει την αναπαραγωγή του επιλεγμένου μέσου
- Παύση:** Προκαλεί παύση του μέσου που αναπαραγάται, αρχίζει εγγραφή χρονικής μετατόπισης**
- Διακοπή:** Σταματά το μέσον που αναπαραγάται
- Ταχεία προώθηση:** Κινεί τα καρέ προς τα εμπρός σε πολυμέσα όπως ταινίες
- YouTube:** Εκκίνηση της εφαρμογής YouTube
- Prime Video:** Ξεκινά την εφαρμογή Amazon Prime Video
- Έξοδος (EXIT):** Κλείσιμο και έξοδος από τα εμφανιζόμενα μενού ή επιστροφή στην προηγούμενη οθόνη
- Πληροφορίες:** Εμφανίζει στην πληροφορίες σχετικά με το περιεχόμενο επί της οθόνης, προβάλλει κρυμμένες πληροφορίες (αποκάλυψη - σε λειτουργία Τελετέξ)
- Μενού (MENU):** Εμφανίζει το μενού της τηλεόρασης
- Πρόγραμμα +/-**
- Κείμενο (TEXT):** Εμφανίζει το κείμενο Τελετέξ (όταν είναι διαθέσιμο). Πιέστε το πάλι για να εμφανίσετε το Τελετέξ πάνω από μια κανονική εικόνα εκπομπής (μείζη)
- Πηγή (SOURCE):** Εμφανίζει τις διαθέσιμες πηγές εκπομπών και περιεχομένου

Υποσημείωση:

Τα χρωματιστά κουμπιά, κόκκινο, πράσινο, μπλε και κίτρινο είναι πολλαπλών λειτουργιών - ακολουθήστε τις πληροφορίες στην οθόνη και τις οδηγίες στις αντίστοιχες ενότητες.

(**) Αν αυτή η δυνατότητα υποστηρίζεται από τη δική σας τηλεόραση

Για να ενεργοποιήσετε την τηλεόραση

Συνδέστε το καλώδιο ρεύματος σε μια πηγή ρεύματος όπως μια πρίζα τοίχου (220-240V AC, 50 Hz).

Για να ενεργοποιήσετε την τηλεόραση από την κατάσταση αναμονής, είτε:

- Πιέστε το πλήκτρο **Αναμονή, Πρόγραμμα +/-** ή ένα αριθμητικό πλήκτρο στο τηλεχειριστήριο.
- Πιέστε μέσα το κέντρο του πλευρικού διακόπτη στην τηλεόραση.

Για την απενεργοποίηση της τηλεόρασης

Πιέστε το πλήκτρο **Αναμονή** στο τηλεχειριστήριο ή πιέστε μέσα το κέντρο του πλευρικού διακόπτη λειτουργιών στην τηλεόραση και κρατήστε το πατημένο για λίγα δευτερόλεπτα, ώστε η τηλεόραση να τεθεί σε κατάσταση αναμονής.

Για να αποσυνδέσετε πλήρως την τηλεόραση από το ηλεκτρικό ρεύμα, αποσυνδέστε το καλώδιο ρεύματος από την πρίζα ρεύματος δικτύου.

Σημείωση: Όταν η τηλεόραση έχει τεθεί σε κατάσταση αναμονής, η λυχνία LED ένδειξης αναμονής μπορεί να αναβοσβήνει για να δείξει ότι είναι ενεργές τη στιγμή αυτή δυνατότητες όπως Αναζήτηση σε Αναμονή, Μεταφόρτωση μέσω ενάεργης λήψης ή Χρονοδιακόπτης. Η λυχνία LED μπορεί επίσης να αναβοσβήνει όταν ενεργοποιήσετε την τηλεόραση από την κατάσταση αναμονής.

Πρώτη Εγκατάσταση

Σημείωση: Αν πρόκειται να πραγματοποιήσετε εγκατάσταση FRANSAT, εισαγάγετε την κάρτα FRANSAT (προαιρετική) μέσα στην υποδοχή Conditional Access (Πρόσβασης υπό συνθήκες) της τηλεόρασής σας πριν ενεργοποιήσετε την τηλεόρασή σας.

Όταν ενεργοποιηθεί για πρώτη φορά η συσκευή, θα εμφανιστεί το μενού επιλογής γλώσσας. Επιλέξτε την επιθυμητή γλώσσα και πιέστε **OK**. Στα ακόλουθα βήματα του οδηγού εγκατάσταση, ρυθμίστε τις προτιμήσεις σας χρησιμοποιώντας τα πλήκτρα κατεύθυνσης και το πλήκτρο **OK**.

Στη δεύτερη οθόνη ρυθμίστε την προτίμηση χώρας. Ανάλογα με την επιλογή **Χώρα** μπορεί σε αυτό το σημείο να σας ζητηθεί να ορίσετε και να επιβεβαιώσετε έναν κωδικό PIN. Ο κωδικός PIN που θα επιλέξετε δεν μπορεί να είναι 0000. Αυτόν τον κωδικό πρέπει να τον καταχωρίσετε αν σας ζητηθεί να εισάγετε κωδικό PIN για οποιοδήποτε χειρισμό σε μενού αργότερα.

Σημείωση: M7(*) αυτός ο τύπος παρόχου θα οριστεί σύμφωνα με τις επιλογές για **Γλώσσα** και **Χώρα** που κάνατε στην **Πρώτη εγκατάσταση**.

(*) M7 είναι ένας πάροχος ψηφιακών δορυφορικών υπηρεσιών.

Στο επόμενο βήμα μπορείτε να ενεργοποιήσετε την επιλογή **Λειτουργία καταστήματος**. Αυτό το στοιχείο θα διαμορφώσει τις ρυθμίσεις της τηλεόρασής σας για περιβάλλον καταστήματος και ανάλογα με το μοντέλο τηλεόρασης που χρησιμοποιείται, οι υποστηριζόμενες λειτουργίες της τηλεόρασης μπορεί να εμφανίζονται

στο πλάι της οθόνης ως πλαίσιο πληροφοριών. Αυτό το στοιχείο προορίζεται για χρήση μόνο σε κατάστημα. Για χρήση στο σπίτι συνιστάται να επιλέξετε **Οικιακή Λειτουργία**. Αυτό το στοιχείο θα είναι διαθέσιμο στο μενού **Ρυθμίσεις>Σύστημα>Περισσότερα** και μπορείτε να την απενεργοποιήσετε/ ενεργοποιήσετε αργότερα. Επιλέξτε και πιέστε **OK** για να συνεχίσετε.

Ανάλογα με το μοντέλο της τηλεόρασής σας και τη χώρα που θα επιλέξετε, μπορεί στο σημείο αυτό να εμφανιστεί το μενού **Ρυθμίσεις Απορρήτου**. Χρησιμοποιώντας αυτό το μενού μπορείτε να ρυθμίσετε τα δικαιώματα απορρήτου σας. Επιστημάνετε ένα στοιχείο και χρησιμοποιήστε τα πλήκτρα κατεύθυνσης Αριστερά και Δεξιά για ενεργοποίηση ή απενεργοποίηση του στοιχείου. Διαβάστε τις σχετικές εξηγήσεις που εμφανίζονται στην οθόνη για κάθε στοιχείο που επιστημάνετε, πριν πραγματοποιήσετε οποιοσδήποτε αλλαγές. Μπορείτε να χρησιμοποιήσετε τα κουμπιά **Πρόγραμμα +/-** για κύλιση της οθόνης προς τα πάνω και κάτω ώστε να διαβάσετε όλο το κείμενο. Θα μπορείτε να αλλάξετε τις προτιμήσεις σας αργότερα οποιαδήποτε στιγμή από το μενού **Ρυθμίσεις>Σύστημα>Ρυθμίσεις Απορρήτου**. Αν η επιλογή **Σύνδεση Internet** είναι απενεργοποιημένη, τότε η οθόνη **Ρυθμίσεις Δικτύου/ Internet** θα παραληφθεί και δεν θα εμφανιστεί. Αν έχετε οποιοσδήποτε ερωτήσεις, παράπονα ή σχόλια σχετικά με αυτή την πολιτική απορρήτου ή την εφαρμογή της, παρακαλούμε επικοινωνήστε μέσω e-mail στη διεύθυνση smarttvsecurity@vosshub.com.

Επιστημάνετε την επιλογή **Επόμενο** και πιέστε το πλήκτρο **OK** στο τηλεχειριστήριο για να συνεχίσετε και θα εμφανιστεί το μενού **Ρυθμίσεις Δικτύου/ Internet**. Ανατρέξτε στην ενότητα **Συνδεσιμότητα** για να διαμορφώσετε μια ενσύρματη ή ασύρματη σύνδεση. Αν θέλετε η τηλεόρασή σας να καταναλώνει μικρότερη ισχύ σε λειτουργία αναμονής, μπορείτε να απενεργοποιήσετε το στοιχείο **Wake On** θέτοντάς το σε **Κλειστό**. Αφού έχουν ολοκληρωθεί οι ρυθμίσεις, επιστημάνετε την επιλογή **Επόμενο** και πιέστε το πλήκτρο **OK** για να συνεχίσετε.

Στην επόμενη οθόνη μπορείτε να ρυθμίσετε τύπους καναλιών προς αναζήτηση, να ρυθμίσετε τις προτιμήσεις σας για την αναζήτηση κρυπτογραφημένων καναλιών και τη ζώνη ώρας (ανάλογα με την επιλογή χώρας). Επιπλέον, μπορείτε να ορίσετε έναν τύπο εκπομπής ως αγαπημένο. Κατά τη διαδικασία αναζήτησης, προτεραιότητα θα δίνεται στον επιλεγμένο τύπο εκπομπής και τα κανάλια του θα αναφέρονται πρώτα στη λίστα καναλιών. Όταν τελειώσετε, επιστημάνετε την επιλογή **Επόμενο** και πιέστε **OK** για να συνεχίσετε.

Σχετικά με την επιλογή Τύπου εκπομπής

Για να ενεργοποιήσετε μια επιλογή αναζήτησης για ένα τύπο καναλιού, επιστημάνετε την και πιέστε **OK**. Θα εμφανιστεί ένα τσεκάρισμα στο πλαίσιο τσεκάρισματος δίπλα στο επιλεγμένο στοιχείο. Για

να απενεργοποιήσετε την επιλογή αναζήτησης, απομακρύνετε το τσεκάρισμα από το πλαίσιο τσεκάρισματος πατώντας **OK** αφού μετακινήσετε την εστίαση στην επιθυμητή επιλογή τύπου καναλιού.

Ψηφιακά κεραίας: Αν είναι ενεργοποιημένη η επιλογή αναζήτησης **Ψ. κεραίας**, η τηλεόραση θα πραγματοποιήσει αναζήτηση για ψηφιακές επίγειες εκπομπές αφού ολοκληρωθούν οι άλλες αρχικές ρυθμίσεις.

Ψηφιακά καλωδιακής: Αν είναι ενεργοποιημένη η επιλογή αναζήτησης **Ψ. Καλωδιακής**, η τηλεόραση θα πραγματοποιήσει αναζήτηση για ψηφιακές εκπομπές καλωδιακής τηλεόρασης, αφού ολοκληρωθούν οι άλλες αρχικές ρυθμίσεις. Θα εμφανιστεί ένα μήνυμα πριν την έναρξη της αναζήτησης, το οποίο θα σας ρωτά αν θέλετε να πραγματοποιήσετε την αναζήτηση δικτύου **OK** τότε μπορείτε να ρυθμίσετε **Συχνότητα Έναρξης**, **Συχνότητα Λήξης** και **Βήμα αναζήτησης** στην οθόνη που ακολουθεί. Όταν τελειώσετε, επιστημάνετε την επιλογή **Επόμενο** και πιάστε το πλήκτρο **OK** για να συνεχίσετε.

Σημείωση: Η διάρκεια της αναζήτησης θα διαφέρει, ανάλογα με το επιλεγμένο **Βήμα αναζήτησης**.

Δορυφορικά: Αν είναι ενεργοποιημένη η επιλογή αναζήτησης εκπομπών **Δορυφορική**, η τηλεόραση θα πραγματοποιήσει αναζήτηση για ψηφιακές εκπομπές δορυφορικής τηλεόρασης, αφού ολοκληρωθούν οι άλλες αρχικές ρυθμίσεις. Πριν πραγματοποιηθεί η αναζήτηση δορυφορικών εκπομπών θα πρέπει να γίνουν ορισμένες ρυθμίσεις. Θα εμφανιστεί ένα μενού όπου μπορείτε να επιλέξετε να ξεκινήσετε μια εγκατάσταση παρόχου **M7** ή **Fransat** ή μια τυπική εγκατάσταση.

Για να ξεκινήσετε μια εγκατάσταση παρόχου **M7** ρυθμίστε το στοιχείο **Τύπος εγκατάστασης** σε **Πάροχος** και το στοιχείο **Πάροχος δορυφορικής** στον επιθυμητό πάροχο **M7**. Κατόπιν επιστημάνετε την επιλογή **Προτιμώμενη σάρωση** και ρυθμίστε τη σε **Αυτόματη σάρωση καναλιών** και πιάστε **OK** για να ξεκινήσετε την αυτόματη αναζήτηση. Αυτές οι επιλογές μπορούν να είναι προεπιλεγμένες, ανάλογα με τις επιλογές στα στοιχεία **Γλώσσα** και **Χώρα** που κάνατε σε προηγούμενα βήματα της διαδικασίας πρώτης εγκατάστασης. Μπορεί να σας ζητηθεί να επιλέξετε λίστα καναλιών **HD** (υψηλής ευκρίνειας) / **SD** (κανονικής ευκρίνειας) ή λίστα καναλιών ειδική για τη χώρα σας, ανάλογα με τον τύπο του παρόχου **M7** που επιλέξατε. Επιλέξτε μία και πιάστε **OK** για να προχωρήσετε.

Περιμένετε να ολοκληρωθεί η σάρωση. Τώρα η λίστα έχει εγκατασταθεί.

Ενώ πραγματοποιείτε μια εγκατάσταση παρόχου **M7**, αν θέλετε να χρησιμοποιήσετε παραμέτρους εγκατάστασης δορυφορικής λήψης που διαφέρουν από τις προεπιλεγμένες ρυθμίσεις, επιλέξτε το στοιχείο **Προτιμώμενη σάρωση** ως **Μη αυτόματη σάρωση καναλιών** και πιάστε το πλήκτρο **OK** για να προχωρήσετε. Στη συνέχεια θα εμφανιστεί το μενού **Τύπος κεραίας**. Αφού επιλέξετε τον τύπο κεραίας και τον επιθυμητό δορυφόρο στα βήματα που ακολουθούν, πιάστε **OK** για να αλλάξετε στο υπομενού τις παραμέτρους εγκατάστασης δορυφορικών καναλιών.

Για να ξεκινήσετε μια εγκατάσταση **Fransat**, θέστε την επιλογή **Τύπος εγκατάστασης** σε **Πάροχος** και κατόπιν θέστε την επιλογή **Πάροχος δορυφορικής** ως το σχετικό πάροχο **Fransat**. Κατόπιν πιάστε το πλήκτρο **OK** για να ξεκινήσει η εγκατάσταση **Fransat**. Μπορείτε να επιλέξετε να ξεκινήσετε μια αυτόματη ή χειροκίνητη εγκατάσταση.

Πιάστε **OK** για να συνεχίσετε. Η εγκατάσταση **Fransat** θα πραγματοποιηθεί και θα αποθηκευτούν οι σταθμοί (αν διατίθενται).

Αν ρυθμίσετε την επιλογή **Τύπος εγκατάστασης** σε **Στάνταρ**, μπορείτε να συνεχίσετε με την κανονική εγκατάσταση και να παρακολουθήσετε δορυφορικά κανάλια.

Μπορείτε να ξεκινήσετε μια εγκατάσταση **Fransat** οποιαδήποτε στιγμή αργότερα από το μενού **Ρυθμίσεις>Εγκατάσταση>Αυτόματη σάρωση για κανάλια> Δορυφορική**.

Για να πραγματοποιήσετε αναζήτηση για άλλα κανάλια πέραν των καναλιών **M7** ή **Fransat** θα πρέπει να ξεκινήσετε μια τυπική εγκατάσταση. Ρυθμίστε την επιλογή **Τύπος εγκατάσταση** σε **Τυπική** και πιάστε το πλήκτρο **OK** για να προχωρήσετε. Στη συνέχεια θα εμφανιστεί το μενού **Τύπος κεραίας**.

Υπάρχουν τρεις επιλογές για την κεραία Μπορείτε να επιλέξετε **Τύπο κεραίας** ως **Απ' ευθείας**, **Ένα καλώδιο δορυφορικής** ή **Διακόπτης DiSEqC** χρησιμοποιώντας τα πλήκτρα Αριστερά ή Δεξιά. Αφού επιλέξετε τον τύπο κεραίας σας, πιάστε **OK** για να δείτε τις επιλογές και να προχωρήσετε. Θα είναι διαθέσιμες οι επιλογές **Συνέχεια**, **Λίστα αναμεταδοτών** και **Διαμορφωση LNB**. Μπορείτε να αλλάξετε τις ρυθμίσεις αναμεταδοτών και **LNB** χρησιμοποιώντας τις σχετικές επιλογές του μενού.

- **Απ' ευθείας:** Αν κατέχετε ένα μόνο δέκτη και απ' ευθείας συνδεδεμένο δορυφορικό κάτοπτρο, επιλέξτε αυτόν τον τύπο κεραίας. Πιάστε **OK** για να συνεχίσετε. Στην επόμενη οθόνη, επιλέξτε ένα διαθέσιμο δορυφόρο και πιάστε **OK** για αναζήτηση υπηρεσιών.

- **Ένα καλώδιο δορυφορικής:** Αν έχετε πολλούς δέκτες και σύστημα Ένα καλώδιο δορυφορικής, επιλέξτε αυτόν τον τύπο κεραίας. Πιάστε **OK** για να συνεχίσετε. Διαμορφώστε τις ρυθμίσεις

ακολουθώντας τις οδηγίες στην οθόνη. Πιέστε **OK** για να γίνει σάρωση για υπηρεσίες.

- **Διακόπτης DiSeqC:** Αν έχετε πολλά δορυφορικά κάτοπτρα και **διακόπτετε DiSeqC**, επιλέξτε αυτόν τον τύπο κεραίας. Πιέστε **OK** για να συνεχίσετε. Στην οθόνη που ακολουθεί μπορείτε να ρυθμίσετε τέσσερις επιλογές **DiSeqC** (αν είναι διαθέσιμες). Πιέστε το πλήκτρο **OK** για να πραγματοποιήσετε σάρωση στον πρώτο δορυφόρο στη λίστα.

Αναλογικά: Αν είναι ενεργοποιημένη η επιλογή αναζήτησης **Αναλογικά**, η τηλεόραση θα πραγματοποιήσει αναζήτηση για αναλογικές εκπομπές, αφού ολοκληρωθούν οι άλλες αρχικές ρυθμίσεις.

Θα εμφανιστεί μια οθόνη διάλογου που σας ζητά να ενεργοποιήσετε το γονικό έλεγχο. Αν επιλέξετε **Ναι**, θα εμφανιστούν οι επιλογές γονικών περιορισμών. Διαμορφώστε τις όπως επιθυμείτε και πιέστε **OK** όταν τελειώσετε. Επιλέξτε **Όχι** και πιέστε **OK** για να προχωρήσετε, αν δεν θέλετε να ενεργοποιησετε γονικούς περιορισμούς.

Αφού ολοκληρωθούν οι αρχικές ρυθμίσεις, η τηλεόραση θα αρχίσει την αναζήτηση για διαθέσιμες εκπομπές των επιλεγμένων τύπων εκπομπών.

Όσο διαρκεί η αναζήτηση, τα τρέχοντα αποτελέσματα σάρωσης θα εμφανίζονται στο κάτω μέρος της οθόνης. Αφού αποθηκευτούν όλοι οι διαθέσιμοι σταθμοί, θα εμφανιστεί το μενού **Κανάλια**. Μπορείτε να επεξεργαστείτε τη λίστα καναλιών σύμφωνα με τις προτιμήσεις σας χρησιμοποιώντας τις επιλογές της καρτέλας **Επεξεργασία**, ή να πιέστε το πλήκτρο **MENU** για να βγείτε από το μενού και να παρακολουθήσετε τηλεόραση.

Ενώ συνεχίζεται η αναζήτηση, μπορεί να εμφανιστεί ένα μήνυμα που ρωτά αν θέλετε να ταξινομήσετε τα κανάλια σύμφωνα με τον αριθμό LCN(*). Επιλέξτε **Ναι** και πιέστε **OK** για να επιβεβαιώσετε.

(* LCN είναι το σύστημα λογικού αριθμού καναλιού που οργανώνει τους διαθέσιμους σταθμούς σύμφωνα με μια αναγνωρισμένη σειρά καναλιών (αν διατίθεται).

Σημειώσεις:

Αν θέλετε να πραγματοποιήσετε αναζήτηση για κανάλια M7 αφού έχει ολοκληρωθεί η **Πρώτη εγκατάσταση**, θα πρέπει να πραγματοποιήσετε πάλι την πρώτη εγκατάσταση. Εναλλακτικά πιέστε το πλήκτρο **MENU** και εισέλθετε στο μενού **Ρυθμίσεις>Εγκατάσταση>Αυτόματη σάρωση καναλιών>Δορυφορική**. Κατόπιν ακολουθήστε τα ίδια βήματα που αναφέρονται παραπάνω στην ενότητα για τα δορυφορικά κανάλια.

Μην απενεργοποιήσετε την τηλεόραση κατά την αρχικοποίηση της πρώτης εγκατάστασης. Σημειώστε ότι, ανάλογα με την επιλογή χώρας, ορισμένες επιλογές ίσως να μην είναι διαθέσιμες.

Χρήση της δυνατότητας Πίνακα δορυφορικών καναλιών

Μπορείτε να πραγματοποιήσετε αυτές τις εργασίες χρησιμοποιώντας το μενού **Ρυθμίσεις>Εγκατάστα-**

ση>Ρυθμίσεις δορυφορικής>Πίνακα καναλιών δορυφορικής. Έχετε δύο επιλογές σχετικά με αυτή τη δυνατότητα.

Μπορείτε να "κατεβάσετε" ή να "ανεβάσετε" δεδομένα πίνακα δορυφορικών καναλιών. Για να εκτελέσετε αυτές τις λειτουργίες, πρέπει να έχει συνδεθεί στην τηλεόραση μια συσκευή USB.

Μπορείτε να "ανεβάσετε" τρέχουσες υπηρεσίες και σχετικούς δορυφόρους & αναμεταδότες από την τηλεόραση σε συσκευή USB.

Επιπλέον μπορείτε να φορτώσετε ("κατεβάσετε") στην τηλεόραση ένα από τα αρχεία πίνακα δορυφορικών καναλιών που είναι αποθηκευμένα στη συσκευή USB.

Όταν επιλέξετε ένα από αυτά τα αρχεία, όλες οι υπηρεσίες και οι σχετικοί δορυφόροι και αναμεταδότες από το επιλεγμένο αρχείο θα αποθηκευτούν στην τηλεόραση. Αν υπάρχουν εγκαταστημένες υπηρεσίες επίγειας, καλωδιακής και/ή αναλογικής τηλεόρασης, αυτές θα διατηρηθούν και θα αφαιρεθούν μόνο δορυφορικές υπηρεσίες.

Κατόπιν, ελέγξτε τις ρυθμίσεις κεραίας σας και κάνετε αλλαγές αν χρειάζεται. Αν δεν έχουν διαμορφωθεί σωστά οι ρυθμίσεις κεραίας, μπορεί να εμφανιστεί το μήνυμα **"Χωρίς σήμα"**.

Ηλ. εγχειρίδιο

Στο Ηλ. εγχειρίδιο μπορείτε να βρείτε οδηγίες σχετικά με τις λειτουργίες της τηλεόρασής σας.

Για να αποκτήσετε πρόσβαση στο Ηλ. εγχειρίδιο, εισέλθετε στο μενού **Ρυθμίσεις**, επιλέξτε **Εγχειρίδια** και πιέστε **OK**. Για γρήγορη πρόσβαση, πιέστε το πλήκτρο **MENU** και κατόπιν το πλήκτρο **INFO**.

Με τα πλήκτρα κατεύθυνσης επιλέξτε μια επιθυμητή κατηγορία. Κάθε κατηγορία περιλαμβάνει διαφορετικά θέματα. Επιλέξτε ένα θέμα και πιέστε **OK** για να διαβάσετε τις οδηγίες.

Για να κλείσετε την οθόνη Ηλ. εγχειρίδιο, πιέστε το πλήκτρο **EXIT** ή **MENU**.

Σημείωση: Ανάλογα με το μοντέλο, η τηλεόρασή σας ενδέχεται να μην υποστηρίζει αυτή τη λειτουργία. Τα περιεχόμενα του Ηλ. εγχειρίδιου μπορεί να διαφέρουν, ανάλογα με το μοντέλο.

Συνδεσιμότητα

Ενσύρματη συνδεσιμότητα

Για σύνδεση σε ενσύρματο δίκτυο

- Πρέπει να έχετε μόντεμ/δρομολογητή συνδεδεμένο σε ενεργή ευρυζωνική σύνδεση.
- Συνδέστε την τηλεόρασή σας στο μόντεμ/δρομολογητή χρησιμοποιώντας ένα καλώδιο Ethernet. Υπάρχει μια θύρα LAN στο πίσω μέρος (πλάτη) της τηλεόρασής σας.

Προηγμένες ρυθμίσεις

Επισημάνετε **Προηγμένες Ρυθμίσεις** και πιέστε το πλήκτρο **OK**. Στην επόμενη οθόνη μπορείτε να αλλάξετε τις ρυθμίσεις IP και DNS της τηλεόρασης. Επισημάνετε την επιθυμητή και πιέστε το πλήκτρο Αριστερά ή Δεξιά για να αλλάξετε τη ρύθμιση από **Αυτόματα** σε **Χειροκίνητα**. Τώρα μπορείτε να καταχωρίσετε τις τιμές **Χειροκίνητη IP** και / ή **Χειροκίνητο DNS**. Επιλέξτε το σχετικό στοιχείο στο πτυσσόμενο μενού και εισάγετε τις νέες τιμές χρησιμοποιώντας τα αριθμητικά πλήκτρα του τηλεχειριστηρίου. Όταν τελειώσετε, επισημάνετε **Αποθήκευση** πιέστε το πλήκτρο **OK** για να αποθηκεύσετε τις ρυθμίσεις.

Ασύρματη συνδεσιμότητα (προαιρε)

Για σύνδεση σε ασύρματο δίκτυο

Η τηλεόραση δεν μπορεί να συνδεθεί στα δίκτυα με κρυφή SSID. Για να κάνετε ορατή την SSID του μόντεμ σας, θα πρέπει να αλλάξετε τις ρυθμίσεις σας SSID μέσω του λογισμικού του μόντεμ.



1. Ευρυζωνική σύνδεση ISP

Διαμόρφωση ρυθμίσεων ασύρματης συσκευής

Ανοίξτε το μενού **Δίκτυο** και επιλέξτε τον **Τύπο δικτύου** ως **Ασύρματη συσκευή** για να αρχίσει η διαδικασία σύνδεσης.

Επισημάνετε το στοιχείο **Σάρωση ασύρματων δικτύων** και πιέστε **OK** για να αρχίσει μια αναζήτηση για διαθέσιμα ασύρματα δίκτυα. Θα εμφανιστούν σε λίστα όλα τα δίκτυα βρεθούν. Επισημάνετε το δίκτυο που επιθυμείτε από τη λίστα και πιέστε **OK** για να συνδεθείτε.

Σημείωση: Αν το μόντεμ υποστηρίζει τη λειτουργία N, θα πρέπει να ρυθμίσετε τις ρυθμίσεις της λειτουργίας N.

Αν το επιλεγμένο δίκτυο προστατεύεται με κωδικό, καταχωρίστε το σωστό κωδικό με χρήση του εικονικού πληκτρολογίου. Μπορείτε να χρησιμοποιήσετε αυτό το πληκτρολόγιο με τα πλήκτρα κατεύθυνσης και το πλήκτρο **OK** του τηλεχειριστηρίου.

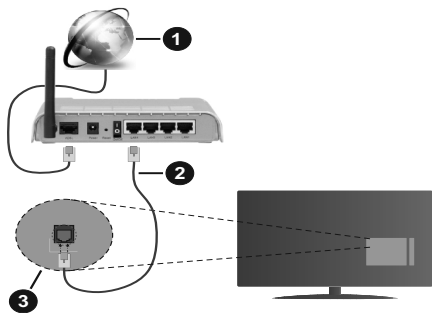

1. Ευρυζωνική σύνδεση ISP
2. Καλώδιο LAN (Ethernet)
3. Είσοδος LAN στην πίσω πλευρά της τηλεόρασης

Για να διαμορφώσετε τις ενσύρματες ρυθμίσεις ανατρέξτε στην ενότητα Ρυθμίσεις Δικτύου στο μενού Ρυθμίσεις.

• Μπορεί να έχετε τη δυνατότητα να συνδέσετε την τηλεόρασή σας απευθείας στο δίκτυό σας LAN ανάλογα με τη διαμόρφωση του δικτύου σας. Στην περίπτωση αυτή, χρησιμοποιήστε ένα καλώδιο Ethernet για να συνδέσετε την τηλεόρασή σας απευθείας στην πρίζα δικτύου στον τοίχο.

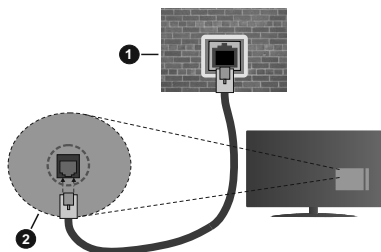

1. Πρίζα δικτύου στον τοίχο
2. Είσοδος LAN στην πίσω πλευρά της τηλεόρασης

Διαμόρφωση ρυθμίσεων ενσύρματης συσκευής

Τύπος δικτύου

Ο **Τύπος δικτύου** μπορεί να επιλεγεί ως **Ενσύρματη συσκευή**, **Ασύρματη συσκευή** ή **Απενεργοποιημένο**, σύμφωνα με την ενεργή σύνδεση προς την τηλεόραση. Επιλέξτε **Ενσύρματη Συσκευή** αν συνδέεστε μέσω καλωδίου Ethernet.

Έλεγχος ταχύτητας Internet

Επισημάνετε **Έλεγχος ταχύτητας Internet** και πιέστε το πλήκτρο **OK**. Η τηλεόραση θα ελέγξει το εύρος ζώνης της σύνδεσης Internet και όταν τελειώσει θα εμφανίσει το αποτέλεσμα.

Περιμένετε έως ότου εμφανιστεί στην οθόνη η διεύθυνση IP.

Αυτό σημαίνει ότι τώρα έχει γίνει η σύνδεση. Για να αποσυνδεθείτε από ένα ασύρματο δίκτυο, επιστρέψτε το στοιχείο **Τύπος δικτύου** και πιέστε τα πλήκτρα Αριστερά ή Δεξιά για να το ορίσετε ως **Απενεργοποιημένο**.

Αν ο δρομολογητής σας έχει WPS, μπορείτε να συνδεθείτε απευθείας στο μόντεμ/δρομολογητή χωρίς να καταχωρίσετε έναν κωδικό πρόσβασης ή να προσθέσετε πρώτα το δίκτυο. Επιστημάτε πρώτα το στοιχείο **Πιέστε WPS στο δρομολογητή Wi-Fi** και πιέστε **OK**. Στη συσκευή του μόντεμ/δρομολογητή σας πατήστε το κουμπί WPS της συσκευής για να πραγματοποιηθεί η σύνδεση. Όταν έχουν συζευχθεί οι συσκευές, θα δείτε μια επιβεβαίωση σύνδεσης στην τηλεόρασή σας. Επιλέξτε **OK** για να προχωρήσετε. Δεν απαιτείται περαιτέρω διαμόρφωση.

Επιστημάτε **Έλεγχος ταχύτητας Internet** και πιέστε το πλήκτρο **OK** για να ελέγξετε την ταχύτητα σύνδεσής σας στο Internet. Επιστημάτε **Προηγμένες Ρυθμίσεις** και πιέστε το πλήκτρο **OK** για να ανοίξετε το μενού προηγμένων ρυθμίσεων. Για να ρυθμίσετε χρησιμοποιήστε τα πλήκτρα κατεύθυνσης και τα αριθμητικά πλήκτρα. Όταν τελειώσετε, επιστημάτε **Αποθήκευση** πιέστε το πλήκτρο **OK** για να αποθηκεύσετε τις ρυθμίσεις.

Άλλες πληροφορίες

Η κατάσταση της σύνδεσης θα εμφανίζεται ως **Συνδεδηκε** ή **Δεν Συνδεδηκε** και θα εμφανίζεται η τρέχουσα διεύθυνση IP, αν δημιουργηθεί σύνδεση.

Σύνδεση στην κινητή σας συσκευή μέσω WLAN

- Αν η κινητή σας συσκευή διαθέτει δυνατότητα WLAN, μπορείτε να τη συνδέσετε στην τηλεόρασή σας μέσω ενός δρομολογητή, για να αποκτήσετε πρόσβαση στο περιεχόμενο που υπάρχει στη συσκευή σας. Για το σκοπό αυτό, η κινητή σας συσκευή πρέπει να διαθέτει κατάλληλο λογισμικό κοινής χρήσης αρχείων.

Συνδέστε την τηλεόρασή σας στο δρομολογητή ακολουθώντας τα βήματα που αναφέρθηκαν στις παραπάνω ενότητες.

Κατόπιν συνδέστε την κινητή σας συσκευή με το δρομολογητή και ενεργοποιήστε το λογισμικό κοινής χρήσης στην κινητή συσκευή σας. Στη συνέχεια, επιλέξτε αρχεία που επιθυμείτε για κοινή χρήση με την τηλεόρασή σας.

Αν η σύνδεση έχει γίνει σωστά, θα πρέπει τώρα να έχετε πρόσβαση στα αρχεία κοινής χρήσης από την κινητή σας συσκευή μέσω της λειτουργίας AVS (Κοινή Χρήση Ήχου Βίντεο) της τηλεόρασής σας.

Επιστημάτε το στοιχείο **AVS** στο μενού **Πηγές** και πατήστε **OK**. Τότε θα εμφανιστούν διαθέσιμες

συσκευές διακομιστή πολυμέσων στο δίκτυο. Επιλέξτε την κινητή σας συσκευή και πιέστε το πλήκτρο **OK** για να συνεχίσετε.

- Αν υπάρχει διαθέσιμη, μπορείτε να πραγματοποιήσετε λήψη μιας εφαρμογής εικονικού τηλεχειριστηρίου από το διακομιστή του παρόχου υπηρεσιών της κινητής σας συσκευής.

Σημείωση: Αυτή η δυνατότητα μπορεί να μην υποστηρίζεται σε όλες τις κινητές συσκευές.

Wake ON (Αφύπνιση) (προαιρε)

Τα Wake-on-LAN (WoL) και Wake-on-Wireless LAN (WoWLAN) είναι πρότυπα που επιτρέπουν σε μια συσκευή να ενεργοποιείται ή να αφυπνίζεται από ένα μήνυμα δικτύου. Το μήνυμα αποστέλλεται στη συσκευή από ένα πρόγραμμα που εκτελείται σε μια απομακρυσμένη συσκευή, όπως ένα smartphone, η οποία είναι συνδεδεμένη στο ίδιο τοπικό δίκτυο.

Η τηλεόρασή σας είναι συμβατή με τα πρότυπα WoL και WoWLAN. Αυτή η δυνατότητα μπορεί να είναι απενεργοποιημένη κατά την Πρώτη Εγκατάσταση. Για να ενεργοποιήσετε αυτή τη λειτουργία, θέστε το στοιχείο **Wake On** στο μενού **Δίκτυο** σε **Ανοικτό**. Είναι απαραίτητο, η συσκευή, από την οποία θα αποσταλεί το μήνυμα δικτύου στην τηλεόραση να είναι συνδεδεμένη στο ίδιο δίκτυο με την τηλεόραση. Η λειτουργία αφύπνιση υποστηρίζεται μόνο σε συσκευές Android OS και μπορεί να χρησιμοποιηθεί μόνο μέσω των εφαρμογών YouTube και Netflix.

Για να χρησιμοποιήσετε αυτή τη δυνατότητα, πρέπει η τηλεόραση και το τηλεχειριστήριο να συνδεθούν τουλάχιστον μία φορά όσο είναι ενεργοποιημένη η τηλεόραση. Αν απενεργοποιηθεί η τηλεόραση, η σύνδεση θα πρέπει να γίνει εκ νέου την επόμενη φορά που θα ενεργοποιηθεί. Διαφορετικά, δεν θα είναι διαθέσιμη αυτή η δυνατότητα. Αυτό δεν έχει εφαρμογή στη μετάβαση της τηλεόρασης σε κατάσταση αναμονής.

Αν θέλετε η τηλεόρασή σας να καταναλώνει μικρότερη ισχύ σε λειτουργία αναμονής, μπορείτε να απενεργοποιήσετε αυτή τη δυνατότητα ρυθμίζοντας το στοιχείο **Wake On** σε **Κλειστό**.

Ασύρματη οθόνη (Wireless Display) (προαιρε)

Η Ασύρματη οθόνη (Wireless Display) είναι ένα πρότυπο για ασύρματη μετάδοση περιεχομένων βίντεο και ήχου. Η λειτουργία αυτή σας επιτρέπει να χρησιμοποιήσετε την τηλεόρασή σας ως συσκευή ασύρματης οθόνης.

Χρήση με κινητές συσκευές

Υπάρχουν διάφορα πρότυπα που επιτρέπουν την κοινή χρήση οθονών περιλαμβανομένων των περιεχομένων γραφικών, βίντεο και ήχου, μεταξύ της κινητής σας συσκευής και της τηλεόρασής σας.

Συνδέστε πρώτα στην τηλεόραση τον προσαρμογέα USB ασύρματης σύνδεσης, αν η τηλεόραση δεν διαθέτει λειτουργία WLAN ενσωματωμένη.

Κατόπιν πιέστε το πλήκτρο **Πηγή** στο τηλεχειριστήριο και μεταβείτε στην πηγή **Ασύρματη οθόνη**.

Εμφανίζεται μια οθόνη όπου αναφέρεται ότι η τηλεόραση είναι έτοιμη για σύνδεση.

Ανοίξτε την εφαρμογή κοινής χρήσης στην κινητή σας συσκευή. Αυτές οι εφαρμογές έχουν διαφορετική ονομασία για κάθε μάρκα. Για λεπτομερείς πληροφορίες, ανατρέξτε στο εγχειρίδιο οδηγιών της κινητής σας συσκευής.

Πραγματοποιήστε σάρωση για υπηρεσίες. Αφού επιλέξετε την τηλεόρασή σας και συνδεθείτε, στην τηλεόραση θα εμφανίζεται η οθόνη της συσκευής σας.

Ξημείωση: Αυτή η λειτουργία μπορεί να χρησιμοποιηθεί *μόνον* αν η κινητή σας συσκευή υποστηρίζει αυτή τη λειτουργία. Αν αντιμετωπίσετε προβλήματα με τη σύνδεση, ελέγξτε αν η έκδοση λειτουργικού συστήματος που έχετε υποστηρίζει αυτή τη δυνατότητα. Ίσως υπάρχουν προβλήματα συμβατότητας με τις εκδόσεις λειτουργικών συστημάτων που κυκλοφορούν μετά την παραγωγή αυτής της τηλεόρασης. Οι διαδικασίες σάρωσης και σύνδεσης διαφέρουν, ανάλογα με το πρόγραμμα που χρησιμοποιείτε.

Σύνδεση συσκευών Bluetooth

Η τηλεόρασή σας υποστηρίζει και τεχνολογία ασύρματης σύνδεσης Bluetooth. Απαιτείται σύζευξη πριν τη χρήση των συσκευών Bluetooth με την τηλεόραση. Για να επιτύχετε τη σύζευξη της συσκευής σας με την τηλεόραση πρέπει να κάνετε τα εξής:

- *Θέστε τη συσκευή σε λειτουργία σύζευξης
- *Ξεκινήστε τον εντοπισμό συσκευών από την τηλεόραση

Ξημείωση: Ανατρέξτε στις οδηγίες χρήσης της συσκευής Bluetooth για να μάθετε πώς να θέσετε τη συσκευή σε λειτουργία σύζευξης.

Για συσκευές ήχου θα πρέπει να χρησιμοποιήσετε το στοιχείο **Bluetooth** στο μενού **Ρυθμίσεις>Ήχος**, για τηλεχειριστήρια την επιλογή **Έξυπνο Τηλεχειριστήριο** στο μενού **Ρυθμίσεις>Σύστημα>Περισσότερα**. Επιλέξτε το στοιχείο μενού και πιέστε το πλήκτρο **OK** για να ανοίξετε το αντίστοιχο μενού. Με αυτό το μενού μπορείτε να εντοπίσετε και να συνδέσετε τις συσκευές που χρησιμοποιούν την ασύρματη τεχνολογία Bluetooth και να αρχίσετε να τις χρησιμοποιείτε. Ακολουθείτε τις οδηγίες στην οθόνη.

Χρήση υπηρεσίας δικτύου Κοινή Χρήση Ήχου και Βίντεο

Η λειτουργία Κοινή Χρήση Ήχου και Βίντεο χρησιμοποιεί ένα πρότυπο που διευκολύνει τη διαδικασία θέσης ψηφιακών ηλεκτρονικών μέσων και τα κάνει πιο εύχρηστα σε οικιακό δίκτυο.

Αυτό το πρότυπο σας επιτρέπει την προβολή και αναπαραγωγή φωτογραφιών, μουσικής και βίντεο

αποθηκευμένων στο διακομιστή μέσων που είναι συνδεδεμένος στο οικιακό σας δίκτυο.

1. Εγκατάσταση Λογισμικού Διακομιστή

Η λειτουργία Κοινή χρήση Ήχου και Βίντεο δεν μπορεί να χρησιμοποιηθεί αν δεν έχει εγκατασταθεί το πρόγραμμα διακομιστή στον υπολογιστή σας ή αν το απαιτούμενο λογισμικό διακομιστή πολυμέσων δεν έχει εγκατασταθεί στη συνδεδετική συσκευή. Προετοιμάστε το PC σας με ένα κατάλληλο πρόγραμμα διακομιστή.

2. Σύνδεση σε ενσύρματο ή ασύρματο δίκτυο

Δείτε τα κεφάλαια **Ενσύρματη/Ασύρματη συνδεσιμότητα** για λεπτομερείς πληροφορίες διαμόρφωσης.

3. Ενεργοποίηση Κοινής Χρήσης Ήχου και Βίντεο

Εισέλθετε στο μενού

Ρυθμίσεις>Σύστημα>Περισσότερα και ενεργοποιήστε την επιλογή **AVS**.

4. Αναπαραγωγή κοινών αρχείων με την Επισκόπηση μέσων

Επισημάνετε το στοιχείο **AVS** στο μενού **Πηγές** χρησιμοποιώντας τα πλήκτρα κατεύθυνσης και πατήστε **OK**. Τότε θα εμφανιστούν οι διαθέσιμες συσκευές διακομιστή πολυμέσων στο δίκτυο. Επιλέξτε μία και πιέστε **OK** για να συνεχίσετε. Τότε θα εμφανιστεί η Επισκόπηση μέσων.

Πληροφορίες Λειτουργικότητας DVB

Αυτό ο δέκτης DVB είναι κατάλληλος για χρήση μόνο στη χώρα αυτή για την οποία σχεδιάστηκε να χρησιμοποιείται.

Παρόλο που αυτός ο δέκτης DVB συμμορφώνεται με τις πιο πρόσφατες προδιαγραφές που ίσχυαν κατά το χρόνο της κατασκευής του, δεν μπορούμε να εγγυηθούμε τη συμβατότητα με μελλοντικές εκπομπές, DVB λόγω αλλαγών που μπορεί να εφαρμοστούν σε σήματα και τεχνολογίες εκπομπής.

Ορισμένες λειτουργίες ψηφιακής τηλεόρασης ενδέχεται να μη είναι διαθέσιμες σε όλες τις χώρες.

Μοχθούμε συνεχώς να βελτιώνουμε τα προϊόντα μας. Ως αποτέλεσμα, οι προδιαγραφές μπορεί να τροποποιηθούν χωρίς προηγούμενη ειδοποίηση.

Για συμβουλές σχετικά με τις πηγές προμήθειας αξεσουάρ, απευθυνθείτε στο κατάστημα όπου προμηθευτήκατε τον εξοπλισμό σας.

Poštovani korisniče,

Ovaj uređaj proizveden je u skladu s važeći europskim direktivama i standardima u vezi s elektromagnetskom sukladnošću i električnom sigurnošću.

Europski predstavnik proizvođača je:

Vestel Germany GmbH

Parkring 6

85748 Garching b.München

Germany

İçerikler

Poštovani korisniče,.....	1
Sigurnosne informacije	2
Oznake na proizvodu.....	2
Dodaci uključeni	3
Upute za postavljanje na zid (ovisno o modelu).....	4
Kontrolni gumbi televizora i rukovanje.....	5
Stavljanje baterija u daljinski upravljač.....	5
Uključivanje napajanja.....	5
Antenski priključak	5
Obavijest o licenciji	6
Informacije o odlaganju otpada	7
Daljinski upravljač.....	8
Uključivanje/Isključivanje	9
Prva Instalacija	9
Primjena funkcije tablice satelitskih kanala	11
E-priručnik	11
Povezivanje	11
Žično povezivanje.....	11
Bežično povezivanje (opcija).....	12
Wake ON (uključivanje) (opcija)	12
Bežični Prikaz (opcija)	13
Spajanje Bluetooth uređaja (opcija).....	13
Korištenje mrežne usluge audio-video dijeljenja ...	13
Informacije o funkcionalnosti DVB standarda.....	13

Sigurnosne informacije

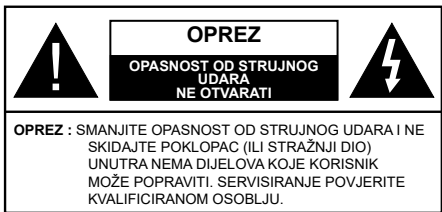

U ekstremnim vremenskim prilikama (npr. grmljavinsko nevrijeme) i kod dugih razdoblja nekorisćenja (npr. godišnji odmor) isključite televizor iz strujne utičnice.

Mrežni utikač koristi se za isključivanje televizora iz mreže i zato mora biti spreman za rad. Ako televizor nije isključen iz strujne mreže uređaj će i dalje trošiti struju u svim situacijama čak i kada je televizor u modu pripravnosti ili isključen.

Napomena: Za rad s određenim funkcijama slijedite upute na zaslonu.

VAŽNO - Molimo, prije instalacije ili rukovanja u cijelosti pročitajte ove upute.

OPREZ: Uređajem se smiju koristiti osobe (uključujući djecu) koja su sposobna / znaju rukovati takvim uređajem bez nadzora, osim ako nisu pod nadzorom osobe odgovorne za njihovu sigurnost ili ako im ta osoba ne daje upute vezane za rukovanje ovim uređajem.



- Ovaj televizor koristite na visini od najmanje 2000 m iznad razine more, na suhom mjestu i u područjima s smjerenom ili tropskom klimom.
- Televizor je namijenjen za uporabu u kućanstvu ili za sličnu općenitu uporabu, ali se može koristiti i na javnim mjestima.
- Za potrebe ventilacije ostavite najmanje 5cm prostora oko televizora.
- Ventilacija se ne smije spriječiti prekrivanjem ili blokiranjem ventilacijskih otvora s predmetnima, poput novina, stolnjaka, zavjesa, itd.
- Utikač strujnog kabela treba biti lako dostupan. Ne stavljajte televizor, komade namještaja i sl. na struji kabel. Oštećeni priključni kabel/utikač može izazvati požar ili strujni udar. Strujnim kablom rukujte držeći ga za utikač, ne isključujte televizori povlačenjem strujnog kabela. Nikada ne dirajte strujni kabel/utikač mokrim rukama zbog opasnosti od kratkog spoja ili strujnog udara. Nikada ne pravite čvorove na kabelu i ne vežite ga drugim kablom. Ako je kabel oštećen treba ga zamijeniti, posao povjerite samo kvalificiranom osoblju.
- Ne izlažite televizor prskanju tekućina ili tekućinama koje kapaju te ne postavljajte predmete napunjene tekućinama, poput vaza, čaša is l, na ili iznad televizora (npr. na police iznad uređaja).

- Ne izlažite televizor izravnom sunčanom svjetlu i ne postavljajte otvoreni plamen, npr. zapaljene svijeće, na vrh ili pored televizora.
- Ne postavljajte izvore topline, poput električnih grijača, radijatora i sl., pored televizora.
- Ne postavljajte televizor na pod ili na površine pod nagibom.
- Plastične vrećice držite daleko do beba, djece i kućnih ljubimaca, jer postoji opasnost od gušenja.
- Pažljivo pričvrstite stalak na televizor. Ako su isporučeni vijci za stalak, pričvrstite ga čvrsto s vijcima i tako spriječite naginjanje televizora. Nemojte previše stegnuti vijke te ispravno postavite zaštitne gumice na stalku.
- Ne bacajte baterije u vatru te ih ne zbrinjavajte s opasnim ili zapaljivim materijalima.

POZOR - baterije ne izlažite pretjeranoj toplini poput sunčevog svjetla, vatre i sl.

POZOR - pretjerani zvučni tlak iz slušalica može izazvati gubitak sluha.

POVRH SVEGA – NIKAD ne dopustite nikome, pogotovo ne djeci, guranje ili udaranje zaslona, guranje predmeta u otvore, otore ili bilo koje druge otvore na uređaju.

 Oprez	Opasnost od ozbiljne ozljede ili smrti
 Opasnost od strujnog udara	Opasnost od opasnog napona
 Održavanje	Važne komponente održavanja

Oznake na proizvodu

Na proizvodu se koriste sljedeći simboli kao oznake ograničenja, mjera opreza i sigurnosnih mjera. Svako objašnjenje treba se uzeti u obzir kada su na proizvodu s njim povezane oznake. Upamtite ove informacije iz sigurnosnih razloga.



Oprema II klase: Ovaj uređaj osmišljen je tako da ne zahtjeva sigurnosno uzemljenje.



Opasni priključak pod naponom: Označeni priključak(ci) je/su opasan(opasni) i pod naponom u normalnim radnim uvjetima.



Oprez, pogledajte priručnik s uputama: Označeno područje(a) sadrži(e) zamjenjive tanke okrugle baterije ili gumb baterije.



Laserski proizvod 1. klase: Ovaj proizvod sadrži laser 1. klase koji je siguran pod razumljivo predvidivim uvjetima rada.

POZOR

Ne gutajte baterije, Opasnost od kemijskih opekline. Ovaj proizvod ili pribor isporučen s proizvodom mogu sadržavati tanku okruglu bateriju. Ako se tanka okrugla/ gumb baterija proguta može izazvati teške unutarnje opekline u roku od 2 sata što može izazvati smrt.

Nove i korištene baterije držite izvan dohvata djece. Ako se pretinac baterije ne zatvara dobro, prestanite koristiti proizvod i držite ga izvan dohvata djece. Ako mislite kako je došlo do gutanja baterije ili umetanja u dio tijela, odmah potražite liječničku pomoć.

Nikad ne postavljajte televizor na nestabilno mjesto ili na mjesto pod nagibom. Televizor može pati, te izazvati teške tjelesne ozljede ili smrt. Brojne ozljede, pogotovo kod djece, mogu se izbjeći poduzimanjem jednostavnih sigurnosnih mjera kao što su;

- Uporaba ormarića ili stalka preporučenog od strane proizvođača televizora.
- Korištenje samo onog namještaja koji može zaista podnijeti težinu televizora.
- Voditi računa da televizor ne prelazi rub namještaja na kojem stoji.
- Ne postavljanje televizora na visoki namještaj (na primjer vitrine ili police za knjige) bez dodatnog osiguranja namještaja i televizora s prikladnim osloncem.
- Ne postavljajte televizor na tkaninu ili druge materijale koji se nalaze između televizora i namještaja na kojem je postavljen.
- Upoznajte djecu s opasnostima koje prijete od penjanja po namještaju u cilju hvatanja televizora ili njegovih kontrolnih gumba. Ako je vaš postojeći televizor zadržan i premješten, treba primjenjivati iste mjere.

Uređaj spojen na zaštitno uzemljenje instalacija u građevini putem STRUJNOG priključka ili putem drugog uređaja s priključkom na zaštitno uzemljenje – i na televizijski distribucijski sustav pomoću koaksijalnog kabela, u određenim okolnostima može izazvati požar. Priključak na kabelski distribucijski sustav mora se izvršiti pomoću uređaja koji osigurava električnu izolaciju ispod određenog frekvencijskog raspona (galvanski izolator)

UPOZORENJA PRILIKOM POSTAVLJANJA NA ZID

- Prije postavljanja televizora na zid pročitajte upute.
- Komplet za postavljanje na zid je opcionalan. Možete ga nabaviti kod lokalnog zastupnika, ukoliko nije isporučen s televizorom.
- Ne postavljajte televizor na strop ili na zid pod nagibom.
- Koristite posebne vijke za postavljanje na zid i drugi pribor.
- Čvrsto zategnite vijke za postavljanje na zid i tako spriječite pad televizora. Nemojte previše čvrsto zategnuti vijke.

POZOR

Spriječite opasnost od požara i nikad na ili pored televizora ne stavljajte nikakve svijeće ili izvor otvorenog plamena.



Dodaci uključeni

- Daljinski upravljač
- Baterije : 2 x AAA
- Priručnik s uputama

Montiranje televizora na zid

Televizor se može montirati na zid pomoću **MX X*X** mm (*) VESA VESA montažnog kompleta koji je zasebno isporučen. Uklonite bazni stalak kao što je prikazano. Montirajte televizor prema uputama dostavljenim s kompletom. Vodite računa o električnim kabelima, plinskim i vodovodnim cijevima u zidu. Ukoliko imate nedoumica molimo kontaktirajte kvalificiranog instalatera. Dužina vijka ne smije premašiti **X** mm (*) unutar televizora. Informacije o tome gdje kupiti VESA komplet možete dobiti u trgovini u kojoj ste kupili proizvod.

(*) Pogledajte dodatne stranice za točne VESA mjere i specifikacije vijaka.

Uklanjanje baznog postolja

- Za uklanjanje baznog postolja, trebate zaštititi zaslona i položiti televizor ravno s licem prema dolje na stabilan televizor tako da postolja visi preko ruba. Uklonite vijke koji pričvršćuju postolja na televizor.

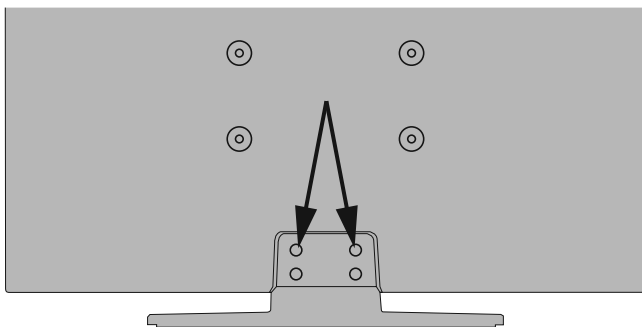

-ili-



Kontrolni gumbi televizora i rukovanje

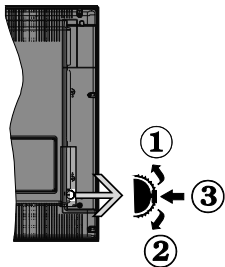

1. Smjer gore
2. Smjer dolje
3. Glasnoća / Info / Odabir popisa izvora i prebacivanje u mod pripravnosti

Kontrolni gumb omogućava vam kontrolu funkcija televizora poput glasnoće/ programa / izvora i pripravnosti.

Za promjenu glasnoće: Povećajte glasnoću pritiskom gumba prema gore. Smanjite glasnoću pritiskom gumba prema dolje.

Za promjenu kanala: Pritisnite sredinu gumba, a informacijska traka pojavit će se na zaslonu. Predite pohranjene kanale pritiskom gumba gore ili dolje.

Za promjenu izvora: Pritisnite sredinu gumba dvaput (ukupno dva puta), na zaslonu će se pojaviti popis izvora. Predite dostupne kanale pritiskom gumba gore ili dolje.

Isključivanje televizora: Pritisnite sredinu gumba i držite tako nekoliko sekundi, televizor će se prebaciti u mod pripravnosti.

Uključivanje televizora: Pritisnite sredinu gumba tada će se uključiti televizor.

Napomene:

Ako isključite televizor, krug počinje ispočetka počevši s postavkama glasnoće.

OSD glavnog izbornika ne može se prikazati pomoću kontrolnog gumba.

Rukovanje daljinskim upravljačem

Pritisnite gumb **izbornik** na daljinskom upravljaču za prikaz glavnog izbornika. Za navigaciju i podešavanje koristite gumb sa strelicama i pritisnite **OK**. Pritisnite gumb **Povratak/Natrag** ili **Izbornik** za napuštanje zaslona izbornika.

Odabir ulaza

Nakon što ste na televizor spojili vanjske sustave, možete ga prebaciti na različite izvore ulaza. Za odabir različitih izvora uzastopno pritisnite gumb **Izvor** na daljinskom upravljaču.

Promjena kanala i glasnoće

Kanal možete promijeniti i podesiti glasnoću pomoću gumba **program +/-** i **glasnoća +/-** na daljinskom upravljaču.

Stavljanje baterija u daljinski upravljač

Skinite stražnji poklopac i ugledat ćete odjeljak baterije. Umetnite dvije **AAA** baterije. Vodite računa o podudaranju (+) i (-) znakova (vodite računa o ispravnom polaritetu). Ne koristite zajedno staru i novu bateriju. Zamijenite isključivo istom ili ekvivalentnom vrstom. Vratite poklopac na njegovo mjesto.

U slučaju kada je razina napunjenosti baterije niska i kad ih se treba zamijeniti pojavit će se poruka na zaslonu. Upamtite da kad su baterije skoro prazne to može utjecati na funkcioniranje daljinskog upravljača.

Baterije se ne smiju izlagati velikoj vrućini, npr. od sunca, vatre i slično.

Uključivanje napajanja

VAŽNO: Televizor radi samo ako je uključen na napajanje iz utičnice od **220-240V AC, 50 Hz**. Nakon uklanjanja ambalaže, prije priključivanja televizora na strujnu mrežu, ostavite ga da dosegne sobnu temperaturu. Uključite strujni kabel u strujnu utičnicu.

Antenski priključak

Spojte antenski ili kabelski TV utikač na utičnicu za **ULAZ ZRAČNE (ANT-TV)** ili satelitski TV utikač na utičnicu **ULAZA SATELITSKE ANTENE (ANT SAT)** na stražnjoj strani televizora.

Stražnja strana televizora

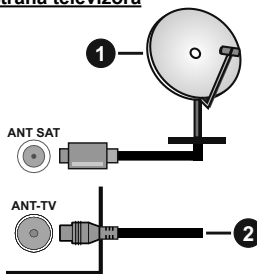

1. Satelit
2. Zračna ili kabelska antena



Ukoliko želite priključiti uređaj na televizor provjerite jesu li i televizor i uređaj isključeni prije priključivanja. Nakon priključivanja, možete uključiti obje jedinice i koristiti ih.

Obavijest o licenciji

Pojmovi HDMI i HDMI High-Definition Multimedia Interface te HDMI logotip zaštitni su znakovi ili su registrirani zaštitni znakovi HDMI Licensing Administrator, Inc. u Sjedinjenim Američkim Državama i drugim državama.



Dolby, Dolby Vision i dvostruki D znak zaštitni su znakovi tvrtke Dolby Laboratories. Proizvedeno pod licencijom Dolby Laboratories. Povjerljivi neobjavljeni materijali. Copyright © 2013-2015 Dolby Laboratories. Sva prava pridržana.



YouTube i YouTube logotip zaštitni su znakovi tvrtke Google Inc.

Za DTS patente pogledajte <http://patents.dts.com>. Proizvedeno pod licencijom DTS Licensing Limited. DTS, simbol, te DTS i simbol zajedno registrirani su zaštitni znakovi, a DTS TruSurround je zaštitni znak DTS, DTS, Inc. © DTS, Inc. Sva prava pridržana.



Za DTS patente pogledajte <http://patents.dts.com>. Proizvedeno pod licencijom DTS Licensing Limited. DTS, DTS-HD, simbol, & DTS ili DTS-HD i simbol zajedno registrirani su zaštitni znakovi tvrtke DTS, Inc. © DTS, Inc. Sva prava pridržana.



Riječ, oznaka i zaštitni znakovi *Bluetooth*[®] registrirani su zaštitni znakovi u vlasništvu tvrtke Bluetooth SIG, Inc. i svaka uporaba ovih znakova od strane tvrtke Vestel Elektronik Sanayi ve Ticaret A.S je u okviru licencije. Ostali zaštitni znakovi i trgovački nazivi pripadaju njihovim vlasnicima.

Ovaj proizvod sadrži tehnologiju koja podliježe određenim pravima intelektualnog vlasništva tvrtke Microsoft. Zabranjena je uporaba ili distribucija ove tehnologije na način koji ne uključuje njenu primjenu u okviru ovog proizvoda bez odgovarajuće(ih) licencije(a) koje daje tvrtka Microsoft.

Vlasnici sadržaja koriste tehnologiju za pristup sadržaju Microsoft PlayReady™ kako bi zaštitili svoje intelektualno vlasništvo, uključujući autorsko pravo na sadržaj. Ovaj uređaj koristi tehnologiju PlayReady za

pristup PlayReady zaštićenom sadržaju i/ili WMDRM zaštićenom sadržaju. Ako uređaj ne uspije primijeniti ograničenja u vezi s uporabom sadržaja tada vlasnici sadržaja mogu zatražiti od tvrtke Microsoft opoziv sposobnost uređaja da koristi PlayReady zaštićeni sadržaj. Opoziv se neće odnositi na nezaštićeni sadržaj ili sadržaj koji je zaštićen drugom tehnologijom za pristup sadržaju. Vlasnici sadržaja mogu od vas tražiti nadogradnju PlayReady zaštite za pristup njihovom sadržaju. Ako odbijete izvršiti nadogradnju tada nećete biti u mogućnosti pristupiti sadržaju koji zahtjeva nadogradnju.

"CI Plus" logotip zaštitni je znak tvrtke CI Plus LLP.

Ovaj proizvod je zaštićen u skladu s određenim pravima intelektualnog vlasništva tvrtke Microsoft Corporation. Zabranjena je uporaba ili distribucija ove tehnologije na način koji ne uključuje njenu primjenu u okviru ovog proizvod bez licencije tvrtke Microsoft ili ovlaštene podružnice tvrtke Microsoft.

Ovaj proizvod ekskluzivno proizvodi, distribuira i za njega jamči tvrtka VESTEL Ticaret A.Ş "JVC" je zaštitni znak JVC KENWOOD Corporation, koji tvrtke koriste pod licencijom.

JVC

[Europska Unija]

Ovi simboli na proizvodu ili njegovoj ambalaži znači da električne i elektroničke uređaje na kraju njihova vijeka trajanja morate zbrinuti u otpad odvojeno od ostalog otpada kućanstva. Umjesto toga ovaj proizvod treba se odnijeti u odgovarajući sabirni centar za recikliranje električne i elektroničke opreme te baterija gdje će ga zbrinuti, obnoviti i reciklirati na odgovarajući način u skladu s nacionalnim zakonodavstvom i Direktivama 2012/19/EU i 2013/56/EU.

Ispravim zbrinjavanjem ovih proizvoda pomoći ćete u očuvanju prirodnih resursa i u sprječavanju mogućih negativnih utjecaja na okoliš i ljudsko zdravlje što bi se u suprotnom moglo dogoditi zbog neodgovarajućeg rukovanja otpadom.

Za više informacija o sabirnim centrima i recikliranju ovih proizvoda, molimo kontaktirajte ured lokalnih vlasti, tvrtku zaduženu za komunalni otpad ili trgovinu u kojoj ste kupili proizvod.

Za neispravno zbrinjavanje otpada mogu se platiti kazne u skladu s nacionalnim zakonodavstvom.

[Poslovni korisnici]

Ako želite zbrinuti ovaj proizvod, molimo kontaktirajte dobavljača i provjerite uvjete i odredbe kupovine proizvoda.

[Ostale država izvan Europske unije]

Ovi simboli vrijede samo u Europskoj uniji.

Za više informacija o zbrinjavanju i recikliranju kontaktirajte lokalne organe vlasti.

Proizvod i ambalažu trebate odnijeti u lokalni sabirni centar radi recikliranja.

Neki sabirni centri preuzimaju proizvode bez naplate.

Napomena: Znak Pb ispod simbola baterija znači da baterija sadrži olovo.

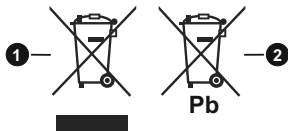

1. Proizvodi
2. Baterija

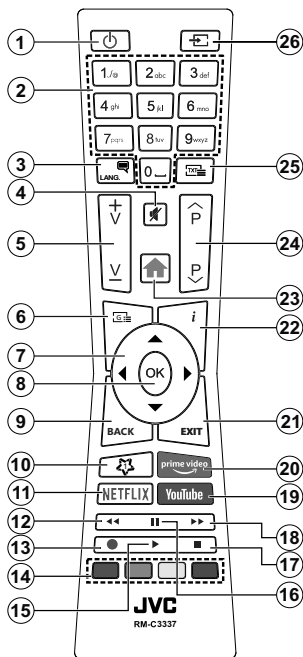

(*) MOJ GUMB 1:

Ovaj gumb može imati zadanu funkciju ovisno o modelu. Međutim, ovim gumbom možete dodijeliti posebnu funkciju ako ga držite pritisnutim pet sekundi kada je podešen željeni izvor ili kanal. Na zaslonu će se pojaviti potvrđna poruka. Sada je Moj Gumb 1 povezan s odabranom funkcijom.

Upamtite, ako vršite **prvu instalaciju**, Moj Gumb 1 vraća se na zadanu funkciju.

Teletext usluge

Pritisnite gumb **Tekst** za ulaz. Ponovno pritisnite i aktivirajte miks mod, koji vam omogućuje istovremeni prikaz teletext stranice i emitirani televizijski program. Za izlaz pritisnite još jednom. Ako je dostupno dijelovi stranice teletexta označeni su bojama što znači da se mogu odabrati tipkama u boji. Pratite upute prikazane na zaslonu.

Digitalni teletext

Za prikaz digitalnih teletext informacija pritisnite gumb **Tekst**. Koristite gumb u boji, gumb pokazivača te gumb **OK**. Način rada razlikuje se ovisno o sadržaju digitalnog teletexta. Pratite upute prikazane na zaslonu digitalnog teletexta. Kada se ponovo pritisne gumb **Tekst** televizor se vraća na normalan način emitiranja.

1. **Standby (Pripravan):** Uključivanje/Isključivanje Televizora
2. **Numeric buttons (Brojčani gumbi):** Prebacivanje kanala, unos broja ili slova u tekstualni okvir na zaslonu.
3. **Language (Jezik):** Prebacivanje između modova zvuka (analogni televizor), prikaz i izmjena jezika zvuka/podnaslova te uključivanje ili isključivanje podnaslova (digitalni televizor, ako je dostupno)
4. **Mute (Prigušeno):** Potpuno isključuje glasnoću televizora
5. **Volume (Glasnoća) +/-**
6. **Guide (Vodič):** Prikaz elektroničkog programskog vodiča
7. **Directional buttons (Gumbi sa strelicama):** Pomažu pri navigaciji po izbornicima, sadržajima i sl. te za prikaz podstranica u modu teletexta kada je pritisnut gumb desno ili lijevo
8. **OK:** Potvrda korisničkog odabira, zadrži stranicu (u TXT modu), izbornik prikaz popisa kanala (u DTV modu)
9. **Back/Return (Natrag/Povratak):** Povratak na prethodni zaslon, prethodni izbornik, otvaranje stranice kazala (u TXT modu) Brzi prijelaz između prethodnih i trenutnih kanala ili izvora
10. **My Button (Moj gumb) 1 (*)**
11. **Netflix:** Pokretanje Netflix aplikacije.
12. **Rewind (Premotaj):** Brzo vraća kadrove unatrag kod medija poput filmova
13. **Snimanje:** Snimanje programa
14. **Coloured Buttons (Gumbi u boji):** Za funkcije gumba u boji slijedite upute na zaslonu
15. **Play (Reproduciraj):** Pokretanje reprodukcije odabranog medija
16. **Pause (Pauza):** Pauziranje medija koji se reproducira, pokretanje snimanja zadržane slike
17. **Stop (Zaustavi):** Zaustavlja reprodukciju medija
18. **Fast Forward (Brzo premotavanje unaprijed):** Brzo pomiče kadrove unaprijed kod medija poput filmova
19. **YouTube:** Pokretanje YouTube aplikacije
20. **Prime Video:** Pokreće aplikaciju Amazon Prime Video
21. **Exit (Izlaz):** Zatvaranje i izlaz iz prikazanih izbornika ili povratak na prethodni zaslon
22. **Info:** Prikaz informacija o sadržaju na zaslonu, prikaz skrivenih informacija (otkriv - u TXT modu)
23. **Menu (Izbornik):** Prikazuje TV izbornik
24. **Program +/-**
25. **Text (Tekst):** Prikaz teletexta (ako je dostupan), pritisnite ponovo za postavljanje teletexta preko normalno emitirane slike (miks)
26. **Source (Izvor):** Prikaz dostupnih emitiranih kanala i izvora sadržaja

Fusnota:

Crveni, zeleni, plavi i žuti gumb su multifunkcionalni, molimo slijedite upozorenja na zaslonu i upute u odjeljku.

(**) Ako vaš televizor podržava ovu funkciju

Uključivanje/Isključivanje

Uključivanje televizora

Uključite strujni kabel u izvor el. energije poput zidne utičnice (220-240V AC, 50 Hz).

Za uključivanje televizora iz moda pripravnosti ili:

- Pritisnite gumb **pripravnosti, program +/-** ili brojničari gumb na daljinskom upravljaču.
- Pritisnite sredinu bočnog funkcijskog prekidača na televizoru.

Isključivanje televizora

Pritisnite gumb **Standby** (pripravan) na daljinskom upravljaču ili pritisnite sredinu bočnog funkcijskog prekidača na televizoru te ga držite pritisnutim nekoliko sekundi, tada će se televizor prebaciti u mod pripravnosti.

Za potpuno isključivanje TV uređaja, izvucite mrežni kabel iz mrežne utičnice.

***Napomena:** Kada se televizor prebaci u mod pripravnosti, LED svjetlo za mod pripravnosti može treperiti što znači da je aktivna funkcija poput Pretraživanje u modu pripravnosti, Bežično učitavanje ili Tajmer. LED svjetlo može treperiti i kada uključite televizor iz moda pripravnosti.*

Prva Instalacija

***Napomena:** Ako ćete izvršiti FRANSAT instalaciju tada umetnite FRANSAT karticu (opcionally) u terminal uvjetovanog pristupa na televizoru prije uključivanja televizora.*

Prilikom prvog uključjenja, pojavit će se izbornik za odabir jezika. Odaberite željeni jezik i pritisnite **OK**. U idućim koracima uputa za instalaciju podesite svoje preferencije pomoću gumba sa strelicama i gumba **OK**.

Na drugom zaslonu podesite preferencije države. U ovom trenutku, ovisno o odabranoj **Državi** možda će se od vas tražiti podešavanje i potvrda PIN-a. Odabrani PIN ne može biti 0000. Ako se od vas traži tada morate unijeti broj PIN-a koji će se koristiti prilikom kasnijeg rukovanja izbornikom.

***Napomena:** M7(*) tip operatera definirat će se u skladu s odabranim **Jezikom i Državom** koje ste odabrali prilikom **prve instalacije**.*

() M7 je pružatelj usluge digitalnih satelitskih programa.*

U ovom trenutku možete aktivirati opciju **mod prikazivanja u trgovini**. Ova opcija konfigurirat će postavke televizora za prikazivanje u trgovini, a ovisno o modelu televizora koji se koristi, podržane funkcije mogu se prikazati na vrhu zaslona u obliku trake s informacijama. Ova opcija namijenjena je samo za uporabu u trgovini. Preporučuje se odabrati mod **prikazivanja kod kuće** za uporabu u kućanstvima. Ova opcija bit će dostupna u izborniku **Postavke>Sustav>Dodatno** i može se naknadno uključiti/isključiti. Odaberite i pritisnite **OK** za nastavak.

Ovisno o modelu televizora i odabiru države u ovom trenutku može se pojaviti izbornik **postavke**

privatnosti. Pomoću ovog izbornika možete podesiti privilegije privatnosti. Označite funkciju i pritisnite gumb sa strelicama lijevo ili desno za aktiviranje ili deaktiviranje. Pročitajte odgovarajuća objašnjenja prikazana na zaslonu za svaku označenu funkciju prije nego što izvršite bilo kakve promjene. Gumba **program +/-** možete koristiti za pomicanje gore-dolje za čitanje cijelog teksta.. U bilo kojem trenutku, kasnije, možete promijeniti svoje preferencije u izborniku **postavke>sustav privatnosti**. Ako je opcija **internetska veza** deaktivirana tada će se preskočiti zaslon **mrežne/internetske postavke** i neće se prikazati. Ako imate bilo kakvih pitanja, pritužbi ili komentara u vezi s ovom politikom zaštite privatnosti ili njenom provedbom tada nas kontaktirajte na smarttvsecurity@vosshub.com.

Označite **idući** pritisnite gumb **OK** na daljinskom upravljaču za nastavak i tada će se prikazati izbornik **mrežne/internetske postavke**. Molimo, za konfiguraciju žičnog ili bežičnog povezivanja pogledajte dio **Povezivanje**. Ako želite da televizor troši manje el. energije u modu pripravnosti tada možete deaktivirati opciju **Wake On** (uključivanja) ako je podesite na isključeno. Nakon završetka podešavanja označite **idući** i za nastavak pritisnite **OK**.

Na idućem zaslonu možete podesiti preferencije vrste emitiranih programa koji će se pretražiti, podesiti pretraživanje kodiranih kanala i vremensku zonu (ovisno o odabiru države). Uz to, možete podesiti tip emitiranja kao vaš omiljeni. Tijekom procesa pretraživanja prioritet će se dati odabranom tipu emitiranja, a popis njegovih kanala navest će se na vrhu popisa kanala. Kada završite označite **idući** i za nastavak pritisnite **OK**.

O odabiru tipa emitiranja

Za uključivanje opcije vrste emitiranih programa označite ih i pritisnite **OK**. Označit će se potvrdni okvir pored odabrane opcije. Za isključivanje opcije pretrage uklonite oznaku iz potvrdnog okvira pritiskom na **OK** nakon fokusiranja na željenu opciju vrsta emitiranih programa.

Digitalna zračna antena: Ako je uključena opcija emitiranja **D. zračni signal** tada će televizor pretraživati digitalne zemaljske televizijske programe nakon završetka drugih početnih postavki.

Digitalna kabela antena: Ako je uključena opcija emitiranja **D. kabelski signal** tada će televizor pretraživati digitalne kabelaške programe nakon završetka drugih početnih postavki. Prije pokretanja pretrage pojavit će se poruka koja će vas pitati želite li izvršiti pretragu kabelaške mreže. Ako odaberete **Da** i pritisnete **OK** možete odabrati **mrežu** ili na idućem zaslonu podesiti vrijednosti poput **frekvencije, ID mreže i korak pretrage**. Ako odaberete **Ne** i pritisnete **OK** tada na idućem zaslonu možete podesiti **početnu frekvenciju, završnu frekvenciju i korak pretrage**

. Kada završite označite **idući** i za nastavak pritisnite gumb **OK**.

Napomena: Trajanje pretraživanja mijenjat će se ovisno o odabranom koraku pretraživanja.

Satelit: Ako je uključena opcija emitiranja **satelitski signal** tada će televizor pretraživati digitalne satelitske programe nakon završetka drugih početnih postavki. Prije pretraživanja satelitskih programa trebate obaviti određena podešavanja. Pojavit će se izbornik na kojem možete odabrati pokretanje instalacije operatera **M7 ili Fransat** ili standardne instalacije.

Za pokretanje M7 operatera instalacije podesite **Tip instalacije** na **Operater** i **Operater satelita** na odgovarajući M7 operater. Zatim označite opciju **Omiljeni način pretraživanja** i podesite je na **Automatsko pretraživanje kanala** te pritisnite **OK** za pokretanje automatske pretrage. Ove opcije mogu se prethodno odabrati ovisno o **Jeziku** i **Državi** koje ste odabrali u prethodnim koracima postupka prve instalacije. Od vas će se možda tražiti da odaberete **HD/SD** ili popis kanala ovisno o državi u skladu s vašim M7 tipom operatera. Odaberite jedan i za nastavak pritisnite **OK**.

Pričekajte do završetka pretraživanja. Sada je popis instaliran.

Za vrijeme izvršavanja instalacije M7 operatera, ako želite koristiti parametre instalacije satelita različite od zadanih postavki tada odaberite opciju **Omiljeni način pretraživanja** i **Ručno pretraživanje kanala** te za nastavak pritisnite gumb **OK**. Prvo će se prikazati izbornik **tipa antene**. Nakon odabira tipa antene i željenog satelita u navedenim koracima pritisnite **OK** za promjenu parametara instalacije satelitske antene u podizborniku.

Za pokretanje **Fransat** instalacije podesite **tip instalacije** na **Operater**, a zatim **Satelitski operater** podesite kao odgovarajući Fransat operater. Zatim pritisnite gumb **OK** za pokretanje **Fransat** instalacije. Možete odabrati pokretanja automatske ili ručne instalacije.

Za nastavak pritisnite **OK**. Fransat instalacija obaviti će se i emitirani programi će se pohraniti (ako su dostupni).

Ako podesite **Tip instalacije** kao **Standardan**, možete nastaviti s uobičajenom satelitskom instalacijom i gledati satelitske kanale.

Fransat instalaciju možete pokrenuti i kasnije putem izbornika **Postavke>Instalacija>Automatsko pretraživanje kanala>Satelit**.

Za pretraživanje satelitskih kanala različitih od M7 ili Fransat kanala trebate pokrenuti standardnu instalaciju. Odaberite **Tip instalacije** i to **Standardni** te za nastavak pritisnite gumb **OK**. Prvo će se prikazati izbornik **tipa antene**.

Postoje tri opcije odabira vrste antena. **Tip antene** možete odabrati kao **izravan, jednostruki satelitski kabel** ili **DiSEqC sklopku** pomoću gumba lijevo ili desno. Nakon odabira tipa antene pritisnite **OK** za prikaz opcija za nastavak. Bit će dostupne opcije **nastavak, popis transpondera i LNB konfiguracije**. Postavke transpondera i LNB postavke možete promijeniti pomoću opcija odgovarajućeg izbornika.

- **Izravni:** Ako imate jedan prijemnik koji je izravno spojen sa satelitskom antenom, odaberite ovaj tip antene. Za nastavak pritisnite **OK**. Na idućem zaslonu odaberite dostupni satelit i pritisnite **OK** za pretraživanje usluga.

- **Jednostruki satelitski kabel:** Ako imate više prijemnika i sustav jednostrukog satelitskog kabela, odaberite ovaj tip antene. Za nastavak pritisnite **OK**. Konfigurirajte postavke slijedeći upute na idućem zaslonu. Pritisnite **OK** za pretraživanje usluga.

- **DiSEqC sklopka:** Ako imate više prijemnika i **DiSEqC sklopku**, odaberite ovaj tip antene. Za nastavak pritisnite **OK**. Na sljedećem zaslonu možete postaviti četiri **DiSEqC** opcije (ako su dostupne). Za pretraživanje prvog satelita na popisu pritisnite gumb **OK**.

Analogna: Ako je uključena ova opcija emitiranja tada će televizor pretraživati **analogne** televizijske programe nakon završetka drugih početnih postavki.

Prikazat će se dijaloški okvir koji će tražiti od vas aktiviranje kontrole pristupa. Ako odaberete **Da** tada će se pojaviti opcije ograničenja kontrole pristupa. Konfigurirajte po želji i kad završite pritisnite **OK**. Za nastavak pritisnite **Ne** i pritisnite **OK** ako ne želite aktivirati ograničenja ograničenja kontrole pristupa.

Nakon završetka početnog podešavanja televizor će početi pretraživati dostupne televizijske programe odabranih tipova emitiranja.

Dok se pretraga nastavlja trenutni rezultati pretrage prikazat će se na dnu zaslona. Nakon što su spremljene sve dostupne postavke, prikazat će se izbornik **kanala**. Popis kanala možete urediti u skladu s vašim preferencijama pomoću opcija kartice **uredi** ili pritiskom na gumb **izbornik** za izlazak i gledanje televizora.

Za vrijeme pretraživanja može se pojaviti poruka koja će vas pitati želite li sortirati kanale prema LCN(*). Odaberite **Da** i pritisnite **OK** za potvrdu.

(* **LCN** je sustav logičkog broja kanala koji organizira dostupne emitirane kanala prema prepoznatljivom nizu kanala (ako je dostupan).

Napomene:

Za pretraživanje M7 kanala nakon **prve instalacije**, trebate ponovno izvršiti prvu instalaciju. Ili pritisnite gumb **izbornik** i uđite u izbornik **Postavke>Instalacija>Automatsko pretraživanje kanala>Satelit**. Zatim slijedite iste korake navedene gore u dijelu satelitskih programa.

Ne isključujte televizor za vrijeme pokretanja prve instalacije. Upamtite kako neke opcije možda neće biti dostupne ovisno o odabiru države.

Primjena funkcije tablice satelitskih kanala

Ove postupke možete izvršiti pomoću izbornika **Postavke>Instalacija>Postavke satelitske antene>Tablica satelitskih kanala**. Postoje dvije opcije za ovu funkciju.

Možete preuzeti ili učitati tablicu podataka o satelitskim kanalima. Za izvršenje ovih funkcija na televizor treba priključiti USB uređaj.

Na USB uređaj možete učitati trenutne usluge te satelite i transpondere povezane s televizorom.

Također, na televizor možete preuzeti jednu datoteka tablice satelitskih kanala spremjenih na USB uređaju.

Kad odaberete jednu od tih datoteka, sve usluge i povezani sateliti i transponderi u određenoj datoteci će biti spremjeni na televizor. Ako postoje bilo kakve instalirane zemaljske, kabelske i/ili analogne usluge bit će sačuvane i bit će uklonjene samo satelitske usluge.

Nakon toga, provjerite postavke vaše antene i po potrebi unesite promjene. Može se pojaviti poruka o grešci "**Nema signala**" ako postavke antene nisu postavljene pravilno.

E-priručnik

Upute za funkcije televizora možete pronaći u E-priručniku.

Za pristup e-priručniku uđite u izbornik **postavke**, odaberite **priručnici** i pritisnite **OK**. Za brzi pristup pritisnite gumb **izbornik**, a zatim gumb **Info**.

Pomoću gumba sa strelicama odaberite željenu kategoriju. Svaka kategorija sadrži različite teme. Odaberite temu i pritisnite **OK** za čitanje uputa.

Za zatvaranje zaslona E-priručnika pritisnite gumb **Izlaz** ili **Izbornik**.

Napomena: Ovisno o modelu vaš televizor možda ne podržava ovu funkciju. Sadržaj E-priručnik može se uvelike razlikovati od modela do modela.

Povezivanje

Žično povezivanje

Povezivanja na žičnu mrežu

- Trebate imati priključeni modem/ruter s aktivnom širokopoljnom vezom.
- Spojite televizor na modem/ruter pomoću ethernet kabela. Na poleđini (straga) televizora nalazi se LAN priključak.

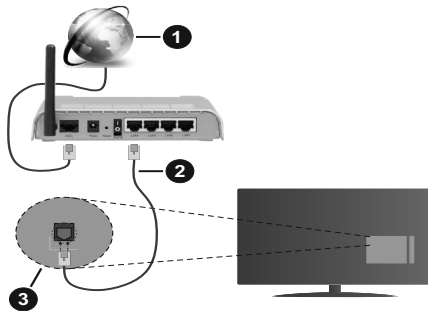

1. Širokopoljnska ISP veza
2. LAN (ethernet) kabel
3. LAN ulaz na stražnjoj strani televizora

Za konfiguriranje žičnih postavki pogledajte dio mreže u izborniku postavke.

- Televizor ćete priključiti na LAN mrežu u ovisnosti o konfiguraciji mreže. U tom slučaju, koristite ethernet kabel za priključivanje televizora izravno na mrežnu zidnu utičnicu.

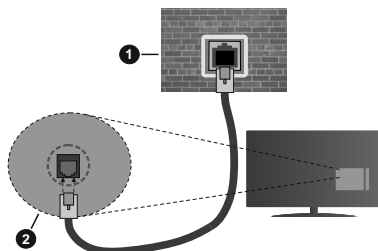

1. Zidna mrežna utičnica
2. LAN ulaz na stražnjoj strani televizora

Konfiguriranje postavki žičnih uređaja

Vrsta mreže

Tip mreže može se podesiti kao **žični uređaj**, **bežični uređaj** ili **deaktivirano** u skladu s aktivnim priključkom televizora. Odaberite **žični uređaj** ako ste spojeni putem ethernet kabela.

Testiranje brzine interneta

Označite **Testiranje brzine interneta** i pritisnite **OK** gumb. Televizor će provjeriti širokopoljnsku internetsku vezu, a kad se provjera završi rezultat će se prikazati na zaslonu.

Napredne postavke

Označite **Napredne postavke**, a zatim pritisnite gumb **OK**. Na idućem zaslonu možete promijeniti IP i DNS postavke televizora. Odaberite željeno i pritisnite gumb

lijevo ili desno za promjenu postavki s **automatskog** na **ručno**. Sada možete unijeti vrijednosti za **ručni IP** / ili **ručni DNS**. Odaberite odgovarajuću stavku u padajućem izborniku i unesite nove vrijednosti pomoću brojčanih gumba na daljinskom. Kada dovršite za spremanje postavki označite **Spremi** i pritisnite gumb **OK**.

Bežično povezivanje (opcija)

Povezivanja na bežičnu mrežu

Televizor se ne može spojiti na mreže ako je SSID skriven. Kako bi vaš modem bio SSID vidljiv, trebate izmijeniti SSID postavke pomoću softvera modema.

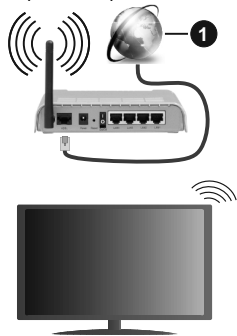

1. Širokopolasna ISP veza

Konfiguriranje postavki bežičnih uređaja

Otvorite izbornik **mreža** i odaberite **tip mreža** kao **bežični uređaj** i pokrenite postupak povezivanja.

Označite opciju **pretraži bežične mreže** i pritisnite **OK** za početak traženja dostupnih bežičnih mreža. Sve pronađene mreže prikazat će se na popisu. Na popisu označite željenu mrežu i za spajanje pritisnite **OK**.

Napomena: Ako modem podržava *N* mod, tada trebate podesiti postavke *N* moda.

Ako je odabrana mreža zaštićena lozinkom, molimo unesite ispravnu lozinku pomoću virtualne tipkovnice. Ovu tipkovnicu možete koristiti pomoću gumba sa strelicama i gumba **OK** na daljinskom upravljaču.

Pričekajte dok se IP adresa ne prikaže na zaslonu.

To znači kako je veza uspostavljena. Za isključivanje s bežične mreže, trebate označiti **Tip mreže** i pritisnuti gumb lijevo ili desno te podesiti na **Deaktivirano**.

Ako vap ruter (usmjerivač) ima WPS možete se izravno spojiti na ruter bez unosa lozinke ili dodavanja mreže. Označite opciju "**Pritisni WPS na wifi ruteru**" i pritisnite **OK**. Idite do svog modema/rutera i pritisnite gumb WPS za uspostavu veze. Na televizoru će te vidjeti potvrdu povezivanja kada se uređaji upare. Za nastavak odaberite **OK**. Nije potrebna daljna konfiguracija.

Označite **Testiranje brzine interneta** i pritisnite gumb **OK** za provjeru brzine internetske veze. Označite **napredne postavke** i pritisnite gumb **OK** za otvaranje izbornika naprednih postavki. Podesite vrijednosti pomoću gumba sa strelicama i brojčanih gumba. Kada dovršite za spremanje postavki označite **Spremi** i pritisnite gumb **OK**.

Ostale informacije

Status veze prikazat će se **Spojen** ili **Nije spojen** te će se prikazati trenutna IP adresa ako je veza uspostavljena.

Povezivanje s mobilnim uređajem putem WLAN funkcije

- Ako vaš mobilni uređaj ima WLAN funkciju možete ga spojiti s televizorom putem rutera i tako pristupiti sadržaju putem uređaja. Kako bi to bilo moguće, vaš mobilni uređaj treba imati odgovarajući zajednički softver.

Spojite televizor na ruter pridržavajući se koraka spomenutih u prethodnim poglavljima.

Nakon toga, spojite mobilni uređaj preko rutera i aktivirajte zajednički softver na mobilnom uređaju. Zatim, odaberite datoteke koje želite podijeliti s televizorom.

Ako je veza ispravno uspostavljena moći ćete pristupiti podijeljenim datotekama instaliranim na vašem mobilnom telefonu putem funkcije AVS (audio-video dijeljenje) televizora.

Označite opciju **AVS** na izborniku **izvori** i pritisnite **OK**, prikazat će se dostupni uređaji medijskog poslužitelja na mreži. Odaberite vaš mobilni uređaj i za nastavak pritisnite gumb **OK**.

- Ako je dostupna možete preuzeti aplikaciju virtualnog daljinskog upravljača s poslužitelja vašeg pružatelja usluga aplikacija za mobilni uređaj.

Napomena: Ovu funkciju možda ne podržavaju svi mobilni uređaji.

Wake ON (uključivanje) (opcija)

Wake-on-LAN (WoL) i Wake-on-Wireless LAN (WoWLAN) su standardi koji omogućuju uključivanje ili aktiviranje uređaja putem mrežne poruke. Ovu poruku uređaju šalje program koji se izvršava putem daljinskog uređaja priključenog na istu lokalnu područnu mrežu, poput pametnog telefona.

Vaš televizor je kompatibilan s WoL i WoWLAN standardima. Ova funkcija može bit daktivirana tijekom postupka prve instalacije. Za aktiviranje ove funkcije podesite opciju **Wake on** u izborniku **mreža** na **uključeno**. Neophodno je da su oba uređaj, onaj s kojeg se šalje mrežna poruka televizoru i televizor, spojena na istu mrežu. Wake On funkcija (funkcija uključivanja) podržana je samo za uređaje s Android OS i može se koristiti samo putem aplikacija YouTube i Netflix.

Za korištenje ove funkcije televizor i daljinski upravljač trebaju biti spojeni barem jednom dok je televizor uključen. Ako je televizor isključen tada treba ponovno uspostaviti vezu idući put kada se uključi. U suprotnom, funkcija neće biti dostupna. Ovo se ne odnosi na situaciju kada se televizor prebaci u mod pripravnosti.

Ako želite da vaš televizor troši manje el. energije kada je u modu pripravnosti ovu funkciju možete deaktivirati ako opciju **Wake On** (uključivanja) podesite na **isključeno**.

Bežični Prikaz (opcija)

Bežični prikaz je standard za prijenos video i zvučnog sadržaja. Ova funkcija omogućuje uporabu vašeg televizora kao bežičnog uređaja za prikazivanje.

Uporaba s mobilnim uređajima

Postoje različiti standardi koji omogućuju dijeljenje zaslona između mobilnog uređaja i televizora, a uključuju grafičke, video i zvučne sadržaje.

Prvo priključite bežični USB hardverski ključ na televizor, ako televizor nema internu WLAN funkciju.

Zatim pritisnite gumb **Izvor** na daljinskom upravljaču i prebacite na izvor **Bežični prikaz**.

Pojavit će se zaslon koji vas obavještava kako je televizor spreman za spajanje.

Na svom mobilnom uređaju otvorite aplikaciju za dijeljenje. Ove aplikacije imaju različite nazive ovisno o brendu, za više informacija pogledajte priručnik s uputama vašeg mobilnog uređaja.

Pretraživanje uređaja. Nakon odabira televizor i spajanja, zaslon vašeg uređaja prikazat će se na televizoru.

Napomena: Ovu funkciju možete koristiti samo ako mobilni uređaj podržava ovu funkciju. Ako imate problema s priključkom provjerite podržava li ovu funkciju verzija operativnog sustava kojeg koristite. Mogu postojati problemi s nekompatibilnošću s operativnim sustavom kojeg koristite ako je proizveden nakon proizvodnje ovog televizora. Postupci tražnja i spajanja razlikuju se u skladu s korištenim programom.

Spajanje Bluetooth uređaja (opcija)

Vaš televizor podržava i tehnologiju bežičnog Bluetooth povezivanja. Potrebno je izvršiti uparivanje prije korištenja Bluetooth uređaja s televizorom. Za uparivanje vašeg uređaja s televizorom trebate napraviti sljedeće:

- *Podesite uređaj na mod uparivanja
- *Na televizoru pokrenite otkrivanje uređaja

Napomena: Više o tome kako podesiti uređaj na mod uparivanja možete saznati u korisničkom priručniku Bluetooth uređaja.

Za audio uređaje trebate koristiti opciju **Bluetooth** u izborniku **Postavke>Zvuk**, za daljinske upravljače koristite opciju **Pametni daljinski** u izborniku **Postavke>Sustav>Dodatno**. Odaberite opciju izbornika i pritisnite gumb **OK** za otvaranje

odgovarajućeg izbornika. Uporabom ovog izbornika možete otkriti i spojiti uređaje koji koriste istu bežičnu Bluetooth tehnologiju i početi ih koristiti. Slijedite upute na zaslonu.

Korištenje mrežne usluge audio-video dijeljenja

Funkcija audio-video dijeljenja koristi standard koji olakšava uporabu digitalne elektronike i pojednostavljuje je za uporabu u kućanstvima.

Ovaj standard omogućava pregled i reprodukciju fotografija, slika i video memoriranih na medijskom poslužitelju povezanim na vašu kućnu mrežu.

1. Instalacija softvera poslužitelja

Funkcija audio-video dijeljenja ne može se koristiti ako program poslužitelj nije instaliran na vašem računalu. Ili ako potrebni softver medijskog poslužitelja nije instaliran na povezanom uređaju. Pripremite računalo instaliranjem odgovarajućem programa poslužitelja.

2. Žično ili bežično mrežno povezivanje

Za više informacija o konfiguraciji pogledajte dio **Žično/bežično povezivanje**.

3. Audio-video dijeljenje

Uđite u izbornik **Postavke>Sustav>Dodatno** i aktivirajte opciju **AVS**.

4. Reprodukcija zajedničkih datoteka pomoću preglednika medija

Označite opciju **AVS** u izborniku **Sources** pomoću gumba sa strelicama i pritisnite **OK**. Dostupni uređaji medijskog poslužitelja na mreži prikazat će se na popisu. Odaberite jedan i za nastavak pritisnite **OK**. Preglednik medija će se prikazati.

Informacije o funkcionalnosti DVB standarda

DVB prijemnik može se koristiti samo u onim državama za koje je namijenjen.

Iako ovaj DVB prijemnik odgovara najnovijim specifikacijama DVB-a u vrijeme kad je proizveden, ne možemo jamčiti njegovu kompatibilnost s budućim DVB prijenosima zbog mogućih izmjena koje se mogu implementirati u emitirane signala i tehnologiju.

Neke funkcije digitalne televizije možda neće biti dostupne u svim državama.

Mi i dalje nastojimo poboljšati naše proizvode; zbog toga u specifikacijama može doći do izmjena bez prethodne najave.

Za informacije gdje možete kupiti dodatni pribor, molimo kontaktirajte trgovinu u kojoj ste kupili televizor.

Importer Addresses

POLAND

VESTEL Poland sp. Z o.o. Poleczki 33,
02-822 Warsaw, Poland

SPAIN

Vestel Iberia S.L. (100012)
+34 91 320 63 98 / +34 91 320 52 58,
vestel@vestel.es
Avda. Partenón 16-18 28042 Madrid

ITALY

Gruppo Industriale Vesit S.p.A.
Società Unipersonale
Via Polidoro da Caravaggio, 6
20156 Milano

BULGARIA

TECHNOPOLIS-VIDEOLUX HOLDING 265,
Okolovrasten pat Str. Mladost 4,
1766 Sofia, Bulgaria +359 882 882 060

CROATIA

Fibest d.o.o.
Ante Šercera 29 10000 Zagreb
+385 1 3689 100 fibestzg@gmail.com

SERBIA

ERG d.o.o.
Katanić Sokak 79, 22310 Šimanovci-Srbija

GERMANY

VESTEL GERMANY GmbH Parkring 6
D-85748 Garching Germany

CZECH REPUBLIC

ETA A.S.,
ZELENÝ PRUH 95/97,
147 00 PRAHA, ČESKÁ REPUBLIKA

SLOVAKIA

SK DISTRIBÚTOR / ETA - SLOVAKIA,
SPOL S.R.O.,
Stará Vajnorská 8, 831 04 Bratislava 3
Slovenská Republika

HUNGARY

HU DISZTRIBÚTOR / ETA HUNGARY KFT.,
Bártfai Utca 54., Budapest 1115,
Magyarország



50496156

