

JVC



**SHQIP
BOSANSKI
HRVATSKI
ENGLISH
БЪЛГАРСКИ**

TV LCD

UDHËZIMET

LCD TV

UPUTSTVA

LCD televizor

UPUTE

LCD TV

INSTRUCTIONS

LCD телевизор

ИНСТРУКЦИИ

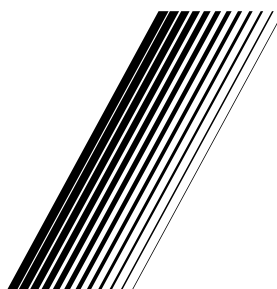

0818MTH-VT-VT

Idashur klient.

Kjo pajisje është në përputhje me direktivat dhe standardet evropiane në fuqi në lidhje me përputhshmërinë elektromagnetike dhe sigurinë elektrike.

Përfaqësuesi evropian i prodhuesit është:

Vestel Germany GmbH



Parkring 6

85748 Garching b.München

Germany

Përmbajtja	
Përmbajtja	1
Informacione mbi Sigurinë.....	2
Shenjat mbi produkt.....	2
Informacione për Mjedisin	3
Aksesorët e përfshirë.....	4
Njoftimet në Pritje	4
Udhëzimet për montimin në mur (në varësi të modelit).....	5
Udhëzimet për montimin në mur (në varësi të modelit).....	6
Çelësi i kontrollit të televizorit dhe përdorimi	7
Montimi i baterive në telekomandë.....	7
Lidhja elektrike.....	7
Lidhja e antenës	7
Njoftimi për lejen.....	8
Informacione për hedhjen pas përdorimit	8
Telekomanda	9
Lidhjet.....	10
Ndezja/Fikja.....	11
Instalimi për herë të parë.....	11
Përdorimi i veçorisë së tabelës së kanaleve satelitore	12
Rileximi i mediave me hyrjen USB	12
Regjistrimi në USB (**)	13
Shfletuesi i medias	14
CEC	14
Përmbajtja e menysë së parametrave.....	16
Funksionimi i përgjithshëm i televizorit	20
Përdorimi i listës së kanaleve.....	20
Konfiguroni Parametrat Prindërore.....	20
Guida elektronike e programeve	20
Përmirësimi i Softuerit	21
Zgjidhja e problemeve dhe këshillat	21
Modalitetet e paraqitjes tipike të hyrjes PC	22
Përputhja me sinjalin AV dhe HDMI.....	23
Formatet e skedarëve të mbështetur për modalitetin USB	24
Rezolucionet e mbështetura DVI.....	25

Informacione mbi Sigurinë

	KUJDES RREZIK I GODITJES ELEKTRIKE MOS E HAPNI	
KUJDES: PËR TË MINIMIZUAR RREZIKUN E GODITJES ELEKTRIKE, MOS E HIQNI KAPAKUN (OSE PJESËN E PASME). BRENDA PAJISJES NUK KA PJESË QË MUND TË RIPAROHEN NGA PËRDORUESI. DREJTOHUNI PERSONELIT TË KUALIFIKUAR PËR SHËRBIM.		

Në kushte ekstreme moti (stuhi, vetëtimja) dhe periudha të gjata pa punë (kur shkoni me pushime) hiqeni televizorin nga priza elektrike.

Priza elektrike përdoret për të shkëputur pajisjen e televizorit nga rrjeti elektrik dhe për këtë arsye duhet të jetë gjithmonë e gatshme për përdorim. Nëse televizori nuk është shkëputur nga lidhja elektrike e rrjetit, pajisja do të marrë përsëri energji elektrike në të gjitha situatat edhe nëse televizori është në modalitetin e gatishmërisë ose i fikur.

Shënim: Ndihni udhëzimet në ekran për funksionimin e veçorive përkatëse.

Ju lutemi lexoni gjerësisht këto udhëzime para montimit ose përdorimit të pajisjes.

 **PARALAJMËRIM:** Kjo pajisje është projektuar për t'u përdorur nga personat (përfshirë fëmijët) që janë të aftë/kanë eksperiencë me përdorimin e një pajisje të tillë pa qenë të monitoruar, në rast se nuk janë të monitoruar ose të udhëzuar në lidhje me përdorimin e pajisjes nga një person përgjegjës për sigurinë e tyre.

- Përdoreni këtë aparat televizori në një lartësi më të vogël se 2000 metra mbi nivelin e detit, në vende të thata dhe në rajone me klimë tropikale ose të butë.
- Aparati i televizorit është i projektuar për në shtëpi dhe përdorim të përgjithshëm të ngjashëm, por mund të përdoret edhe në vende publike.
- Për arsye ajrimi, lini të paktën 5 cm hapësirë të lirë rreth televizorit.
- Ventilimi nuk duhet të pengohet nga mbulimi ose bllokimi i vrimave të ventilimit me objekte, si p.sh. gazeta, mbulesa tavoline, perde, etj.
- Spina e kordonit elektrik duhet të arrihet me lehtësi. Mos e vendosni televizorin, mobiliet, etj. mbi kordonin elektrik. Një kordon elektrik/prizë i dëmtuar mund të shkaktojë zjarr ose dridhje nga korrenti. Përdoreni kordonin elektrik nga spina, mos e hiqni nga spina televizorin duke tërhequr kordonin elektrik. Mos e prekni kurrë kordonin/spinën elektrike me duar të njoma pasi kjo mund të shkaktojë një qark të shkurtër ose goditje elektrike. Mos e bëni asnjëherë kordonin nyjë, apo ta lidhni me kordonë të tjerë. Nëse dëmtohet, ai duhet të zëvendësohet dhe kjo duhet të kryhet vetëm nga personeli i kualifikuar.
- Mos e ekspozoni televizorin ndaj rrjedhjeve ose spërkatjeve me lëngje dhe mos vendosni objekte



të mbushura me ujë, si vazo, kupa etj. mbi televizor (p.sh. mbi raftet mbi aparatin).

- Mos e ekspozoni televizorin ndaj dritës së drejtpërdrejtë të diellit ose mos vendosni flakë të hapura si p.sh. qirinjtë të ndezur mbi ose pranë televizorit.
- Mos vendosni asnjë burim nxehtësie si p.sh. ngrohës elektrik, radiator, etj. pranë televizorit.
- Mos e vendosni televizorin mbi dysheme ose mbi sipërfaqe të pjerrëta.
- Për të shmangur rrezikun e mbytjes, mbajini qeset plastike larg nga foshnjat, fëmijët dhe kafshët shtëpiake.
- Vendosni me kujdes mbështetësen te televizori. Nëse mbështetësja është e pajisur me vidha, shtrëngojini mirë për të parandaluar animin e televizorit. Mos i shtrëngoni shumë vidhat dhe montoni si duhet gomat e mbështetëses.
- Mos i hidhni bateritë në zjarr ose bashkë me materiale të rrezikshme ose të djegshme.

PARALAJMËRIM - Bateritë nuk duhet të ekspozohen ndaj nxehtësisë së lartë, si drita e diellit, zjarri, etj.

- Presioni i tepërt i zërit nga kufjet e ndryshme mund të shkaktojë dëmtim të dëgjimit.

MBI TË GJITHA - ASNJËHERË mos lejoni asnjë person, sidomos fëmijët, të shtyjnë ose të godasin ekranin, të fusin sende në vrima, fole ose në vende të tjera të hapura në kasën e pajisjes.

 Kujdes	Rrezik për dëmtime të rënda ose vdekje
 Rrezik i goditjes elektrike	Rrezik nga voltazhi
 Mirëmbajtja	Element i rëndësishëm i mirëmbajtjes

Shenjat mbi produkt

Simbolet e mëposhtme përdoren mbi produkt si një shenjë për kufizimet dhe masat paraprake, si dhe për udhëzimet për sigurinë. Çdo shpjegim do të merret parasysh vetëm kur produkti ka shenjat përkatëse. Kini parasysh këto informacione për arsye sigurie.

 **Pajisja e klasës II:** Kjo pajisje është e projektuar në mënyrë të tillë që të mos kërkohet një lidhje elektrike sigurie për tokëzimin.

 **Terminali aktiv i rrezikshëm:** Terminali(et) i shënuar paraqet rrezik kur ka elektricitet në kushtet normale të funksionimit.

 **Kujdes - shikoni udhëzimet e përdorimit:** Zona(t) e shënuar përmban bateri pila ose pllakë që mund të ndërrohen nga përdoruesi.

Produkt me laser i Klasës 1: Ky produkt përmban një burim laseri të Klasës 1 që



është i sigurt në kushte përdorimi të parashikuara normalisht.

PARALAJMËRIM

Mos e gëlltitni baterinë - rrezik nga djegiet kimike
Ky produkt ose aksesoret e tij mund të kenë një bateri pilë/pllakë. Në rast se bateria pllakë gëlltitet, ajo mund të shkaktojë djegie të brendshme të rënda në vetëm 2 orë dhe mund të shkaktojë vdekjen.

Mbajini bateritë e reja dhe të përdorura larg nga fëmijët.

Në rast se ndarja e baterisë nuk mbyllet mirë, ndaloni përdorimin e produktit dhe mbajeni larg nga fëmijët. Në rast se mendoni se mund të jenë gëlltitura bateritë ose të jenë vendosur brenda një pjese të trupit, kërkoni menjëherë kujdes mjekësor.

Mos e vendosni asnjëherë aparatën e televizorit në një vend të paqëndrueshëm ose të pjerrët. Aparati i televizorit mund të bjerë, duke shkaktuar lëndime të rënda personale ose edhe vdekjen. Shumë lëndime, sidomos për fëmijët, mund të shmangen duke marrë masa paraprake të thjeshta si;

- Përdorimi i rafteve ose mbështetëseve të rekomanduara nga prodhuesi i aparatit të televizorit.
- Përdorimi vetëm i mobilieve që e mbajnë aparatën e televizorit në mënyrë të sigurt.
- Të siguroni që aparati i televizorit nuk varet në buzë të mobilies ku është vendosur.
- Të mos e vendosni aparatën e televizorit mbi mobilie të ndryshme (për shembull, bufe ose biblioteka) pa i lidhur mobiliet dhe aparatën e televizorit me një mbështetëse të përshtatshme.
- Mos e vendosni televizorin mbi roba ose materiale të tjera të vendosura mes televizorit dhe mobilies mbajtëse.
- Edukimi i fëmijëve për rreziqet nga ngjitja mbi mobilie për të kapur aparatën e televizorit ose komandat e tij. Nëse e merrni dhe e vendosni në një vend tjetër aparatën ekzistues të televizorit, duhet të zbatoni të njëjtat udhëzime.

Aparatet e lidhura me tokëzimin mbrojtës të sistemit të ndërtesës nëpërmjet lidhjes së rrejtit elektrik ose nëpërmjet aparateve të tjera me një lidhje në tokëzimin mbrojtës - dhe me një sistem televiziv të shpërndarjes duke përdorur një kablo koaksial mund të jenë krijonjë një rrezik zjarri në disa rrethana. Për këtë arsye lidhja me një sistem televiziv shpërndarës duhet të sigurohet nëpërmjet një pajisje që garanton izolimin elektrik nën një gamë të caktuar frekuencash (izolues i galvanizuar)

PARALAJMËRIMET PËR MONTIMIN NË MUR

- Lexoni udhëzimet para se të montoni televizorin në mur.
- Paketa e montimit në mur është opsionale. Mund ta merrni atë nga shitësi lokal, nëse nuk përfshihet bashkë me televizorin.
- Mos e montoni televizorin në tavan ose në një mur të pjerrët.
- Përdorni vidhat e specifikuar të montimit në mur dhe aksesoret e tjerë të specifikuar.
- Shtrëngoni mirë vidhat e montimit në mur për të parandaluar rënien e televizorit. Mos i shtrëngoni shumë vidhat.

Informacione për Mjedisin

Ky televizor është projektuar për të qenë miqësor me mjedisin. Për të ulur konsumin e energjisë, mund të ndiqni këta hapa:

Nëse e vendosni **Kursimin e energjisë** në **Minimum**, **Mesatar**, **Maksimum** ose **Automatik**, televizori do të ulë përkatësisht konsumin e energjisë. Nëse dëshironi ta vendosni **Dritën e sfondit** në një vlerë të fiksuar, caktojini si **E personalizuar** dhe rregulloni manualisht **Dritën e sfondit** (ndodhet nën parametrin **Kursimi i energjisë**) duke përdorur butonat majtas ose djathtas në telekomandë. Caktojini si **Joaktive** për ta çaktivizuar këtë parametër.

Shënim: Opsionet e disponueshme të **Kursimit të energjisë** mund të ndryshojnë në **Modalitetin e zgjedhur** në menyën **Parametrat>Figura**.

Parametrat e **Kursimit të energjisë** mund të gjenden në menyën **Parametrat>Figura**. Kini parasysh se disa parametra të figurës nuk do të jenë të disponueshme për ndryshim.

Nëse shtypni butonin Djathtas ose butonin Majtas në vazhdim, në ekran do të shfaqet mesazhi, "**Ekranin do të jetë joaktiv pas 15 sekondash**". Zgjidhni **Vazhdo** dhe shtypni **OK** për të fikur menjëherë ekranin. Nëse nuk shtypni asnjë buton, ekranin do të fiket pas 15 sekondash.. Shtypni një buton në telekomandë ose në televizor për ta ndezur përsëri ekranin.

Shënim: Opsioni **Ekranin joaktiv nuk është i disponueshëm** nëse **Modaliteti është caktuar te Loja**.

Kjo televizori të mos jetë në përdorim, ju lutemi fiken dhe shkëputeni televizorin nga priza e rrejtit elektrik. Kjo do të zvogëlojë gjithashtu konsumin e energjisë.

PARALAJMËRIM

Për të parandaluar zjarrin, mos vendosni kurrë asnjë lloj qiriri ose flake të hapur mbi aparatit e televizorit ose pranë tij.



Aksesorët e përfshirë

- Telekomanda
- Bateritë: 2 x AAA
- Udhëzuesi
- Kablloja e lidhjes anësore AV(**)

(**) Vetëm modele të kufizuara

Njoftimet në Pritje

Nëse televizori nuk merr asnjë sinjal hyrës (p.sh. Nga një burim ajror ose HDMI) për 3 minuta, televizori do të kalojë në gatishmëri. Kur të ndizni televizorin herën tjetër, do të shfaqet mesazhi i mëposhtëm: "Televizori kaloi automatikisht në modalitetin e gatishmërisë sepse nuk pati asnjë sinjal për një kohë të gjatë."

Opsioni **Fikja automatike e televizorit** (në menynë **Parametrat>Sistemi>Më shumë**) mund të caktohet në një vlerë nga 1 deri në 8 orë në mënyrë të paracaktuar. Nëse ky parametër nuk është caktuar si **Joaktiv** dhe televizori është lënë i ndezur dhe nuk është përdorur gjatë kohës së caktuar, ai do të kalojë në modalitetin në gatishmëri pasi të përfundojë koha e caktuar. Kur të ndizni televizorin herën tjetër, do të shfaqet mesazhi i mëposhtëm: "**Televizori kaloi automatikisht në modalitetin e gatishmërisë sepse nuk pati asnjë veprim për një kohë të gjatë.**" Para se televizori të kalojë në modalitetin e gatishmërisë, do të shfaqet një dritare dialoguese. Nëse nuk shtypni asnjë buton, televizori do të kalojë në modalitetin e gatishmërisë pas një periudhe pritjeje prej rreth 5 minutash. Mund të theksoni **Po** dhe të shtypni **OK** për ta kaluar televizorin menjëherë në modalitetin e gatishmërisë. Nëse theksoni **Jo** dhe shtypni **OK**, televizori do të qëndrojë i ndezur. Mund të zgjidhni po ashtu që ta anuloni funksionin **Fikja automatike e televizorit** nga ky dialog. Theksoni **Çaktivizo** dhe shtypni **OK**, televizori do të qëndrojë i ndezur dhe funksioni do të anulohet. Mund ta aktivizoni përsëri këtë funksion duke ndryshuar parametrin e opsionit **Fikja automatike e televizorit** nga menyja **Parametrat>Sistemi>Më shumë**.

Montimi në mur i televizorit

Televizori mund të montohet në një mur me anë të paketës së montimit VESA **MX X*X** mm (*) që shitet më vete. Hiqni bazën mbështetëse siç tregohet. Montojeni televizorin sipas udhëzimeve të dhëna me paketën. Kini kujdes kabllot elektrike, tubat e gazit dhe të ujit në mur. Në rast se keni dyshime, kontaktoni me një person të kualifikuar për montimin. Gjatësia e filetimit të vidhës nuk duhet të kalojë **X** mm (*) brenda në televizor. Kontaktoni me dyqanin ku e keni blerë këtë produkt për informacione se ku të blini paketën VESA.

() Referojuni faqes përkatëse shtesë për matjet e sakta për VESA dhe specifikimet e vidhës.*

Heqja e mbështetëses bazë

- Për të hequr mbështetësen bazë, mbrojeni ekranin dhe shtrijeni televizorin përmbys mbi një tavolinë të qëndrueshme me bazën e tij të zgjatur në anë të tavolinës. Shtypni butonin(at) për të liruar kapësen(t) që mbajnë mbështetësen e televizorit. Hiqeni mbështetësen duke e tërhequr nga televizori.

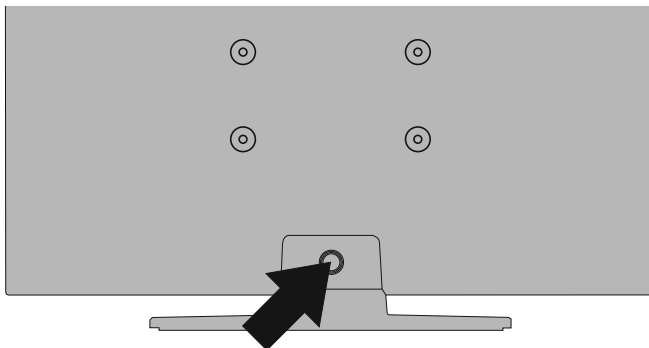

Montimi në mur i televizorit

Televizori mund të montohet në një mur me anë të paketës së montimit VESA **MX X*X** mm (*) VESA që shitet më vete. Hiqni bazën mbështetëse siç tregohet. Montojeni televizorin sipas udhëzimeve të dhëna me paketën. Kini kujdes kabllot elektrike, tubat e gazit dhe të ujit në mur. Në rast se keni dyshime, kontaktoni me një person të kualifikuar për montimin. Gjatësia e filetimit të vidhës nuk duhet të kalojë **X** mm (*) brenda në televizor. Kontaktoni me dyqanin ku e keni blerë këtë produkt për informacione se ku të blini paketën VESA.

(*) Referojuni faqes përkatëse shtesë për matjet e sakta për VESA dhe specifikimet e vidhës.

Heqja e mbështetëses bazë

- Për të hequr mbështetësen bazë, mbrojeni ekranin dhe shtrijeni televizorin përmbys mbi një tavolinë të qëndrueshme me bazën e tij të zgjatur në anë të tavolinës. Hiqni vidhat që e kapin mbështetësen te televizori.

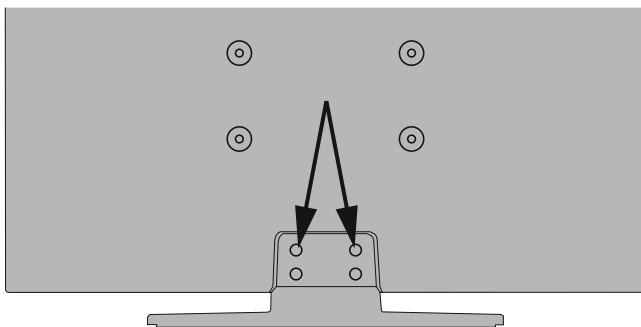

-ose-



Çelësi i kontrollit të televizorit dhe përdorimi

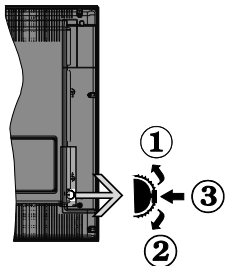

1. Drejtimi lart
2. Drejtimi poshtë
3. Volumi / Informacion / Zgjedhja e listës së burimit dhe çelësi i ndezjes/gatishmërisë

Çelësi i kontrollit të lejon të kontrollosh funksionet e Volumit / Programit / Burimit dhe Në pritje të televizorit.

Për të ndryshuar volumin: Rritni volumin duke shtypur butonin lart. Ulni volumin duke shtypur butonin poshtë.

Për të ndryshuar kanalin: Shtypni në mes të butonit dhe në ekran do të shfaqet shiriti i informacionit. Lëvizni në kanalet e ruajtura duke shtypur butonin lart ose poshtë.

Për të ndryshuar burimin: Shtypni dy herë në mes të butonit (për herë të dytë) dhe në ekran do të shfaqet lista e burimit. Lëvizni në burimet e disponueshme duke shtypur butonin lart ose poshtë.

Për të fikur televizorin: Shtypni në mes të butonit dhe mbajeni të shtypur për disa sekonda, televizori do të kalojë në modalitetin në pritje.

Për të ndezur televizorin: Shtypni në mes të butonit dhe televizori do të ndizet.

Shënime:

Nëse e fikni televizorin, ky cikël do të fillojë përsëri nga përcaktimi i volumit.

OSD e menysë kryesore nuk mund të shfaqet me butonin e komandimit.

Funksionimi me pult

Shtypni butonin **Menu** në pultin tuaj për të shfaqur menyën kryesore. Përdorni butonat e drejtimit dhe butonin **OK** për të naviguar dhe për të caktuar. Shtypni butonin **Return/Back** ose **Menu** për të mbyllur një ekran të menysë.

Zgjedhja e hyrjes

Pasi të keni lidhur sistemet e jashtme me televizorin tuaj, mund të kaloni te burime të ndryshme të hyrjes. Shtypni vazhdimisht butonin **Burimi** në telekomandë për të zgjedhur burimet e ndryshme.

Ndryshimi i kanaleve dhe volumit

Ju mund të ndërroni kanalën dhe të rregulloni volumin duke përdorur butonat **Programi +/-** dhe **Volumi +/-** në telekomandë.

Montimi i baterive në telekomandë

Hiqni kapakun e pasmë për të zbuluar vendin e baterive. Vendosni dy bateri të madhësisë **AAA**. Sigurohuni që shenjat (+) dhe (-) të përputhen (kini parasysh polaritetin e saktë). Mos përzieni bashkë bateri të vjetra dhe të reja. Zëvendësoni bateritë vetëm me bateri të njëjta ose ekuivalente. Vendosni përsëri kapakun.

Në ekran do të shfaqet një mesazh kur bateritë janë të rena dhe duhet të ndërrohen. Kini parasysh se kur bateritë janë të rena, kjo mund të dëmtojë rendimentin e telekomandës.

Bateritë nuk duhet të ekspozohen ndaj nxehtësisë së lartë, si drita e diellit, zjarri, etj.

Lidhja elektrike

E RËNDËSISHME: Aparati i televizorit është i projektuar të funksionojë në spina me **220-240V AC, 50 Hz**. Pas heqjes së paketimit, lëreni televizorin të arrijë në temperaturën e ambientit në dhomë para se ta lidhni me rrjetin elektrik. Vini kabllon elektrike në një prizë të rrjetit elektrik.

Lidhja e antenës

Lidhni fishën e antenës ose kabllon në fishën e **HYRJES SË ANTENËS (ANT)** ose fishën e lidhjes satelitore te fisha e **HYRJES SATELITORE (LNB)** që ndodhet në pjesën e pasme të televizorit.

Ana e pasme e televizorit

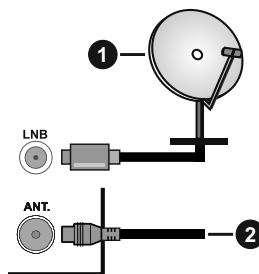

1. Satelitor
2. Antenë ose kabllor



Nëse dëshironi të lidhni një pajisje me televizorin, sigurohuni që televizori dhe pajisja të jenë të fikura para se të kryeni lidhjen. Pasi të realizohet lidhja, mund t'i ndizni të dyja njësitë dhe t'i përdorni.

Termat HDMI dhe HDMI High-Definition Multimedia Interface, si dhe logoja HDMI, janë marka tregtare ose marka tregtare të regjistruara të HDMI Licensing Administrator, Inc. Në Shtetet e Bashkuara dhe në shtete të tjera.



Prodhuar nën licencën nga Dolby Laboratories. Dolby, Dolby Audio dhe dhe simboli me dy D janë marka tregtare të Dolby Laboratories.



Logoja "CI Plus" është markë tregtare e CI Plus LLP. DVB është një markë tregtare e regjistruar e DVB Project.



Ky produkt është prodhuar, shpërndarë dhe garantuar ekskluzivisht nga VESTEL Ticaret A.Ş dhe shërbimi kryhet nga ofruesit e tij të përcaktuar për shërbimin. "JVC" është marka tregtare e JVC KENWOOD Corporation, e përdoruar nga kompanitë e tilla nën licencë.

**[Bashkimi Evropian]**

Këto simboli tregojnë se pajisja elektrike dhe elektronike dhe bateria me këtë simbol nuk duhet të hidhet me mbeturinat e përgjithshme familjare në fund të përdorimit të saj. Në vend të kësaj, produktet duhet të dorëzohen në pikat përkatëse të grumbullimit për riciklimin e pajisjeve elektrike dhe elektronike, si dhe për bateritë, për një trajtim, rikuperim dhe riciklim të përshtatshëm në përputhje me legjislacionin tuaj kombëtar dhe Direktivat 2012/19/EU dhe 2013/56/EU.

Me hedhjen e këtyre produkteve në mënyrën e duhur, do të ndihmoni në ruajtjen e burimeve natyrore dhe do të ndihmoni në parandalimin e efekteve të mundshme negative në mjedis dhe në shëndetin human që mund të shkaktohen në rast të kundërt nga administrimi i papërshtatshëm i mbeturinave të këtyre produkteve.

Për më shumë informacione mbi pikat e grumbullimit dhe riciklimin e këtyre produkteve, kontaktoni me zyrën lokale të bashkisë, shërbimin për hedhjen e mbeturinave familjare ose dyqanin ku e keni blerë produktin.

Mund të zbatohen gjoba për hedhjen e gabuar të këtyre mbeturinave, sipas legjislacionit tuaj kombëtar.

[Përdoruesit tregtarë]

Nëse dëshironi ta hidni këtë produkt, kontaktoni me furnizuesin dhe kontrolloni kushtet e përgjithshme të kontratës së blerjes.

[Shtetet e tjera jashtë Bashkimit Evropian]

Këto simbole janë të vlefshme vetëm në Bashkimin Evropian.

Kontakttoni me autoritetet tuaja lokale për të mësuar mbi hedhjen dhe riciklimin.

Produkti dhe paketimi duhet të dërgohen në pikën lokale të grumbullimit për riciklim.

Disa pika grumbullimi i pranojnë produktet pa pagesë.

Shënim: Shenja Pb nën simbolin për bateritë tregon se kjo bateri përmban plumb.

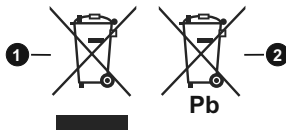

1. Produktet
2. Bateria

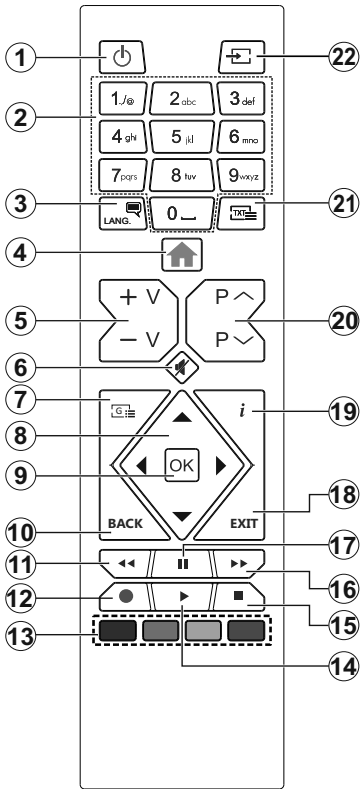

Shërbimet e teletekstit

Shtypni butonin **Text** për të hyrë. Shtypeni përsëri për të aktivizuar modalitetin e përzier, i cili ju lejon të shikoni faqen e teletekstit dhe transmetimin e televizorit në të njëjtën kohë. Shtypni edhe një herë për të dalë. Nëse është i disponueshëm si opsion, paragrafët në faqen e teletekstit do të kodojnë me ngjyra dhe mund t'i zgjidhni duke shtypur butonat me ngjyra. Ndiqni udhëzimet e paraqitura në ekran.

Teleteksti dixhital





















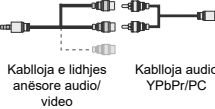

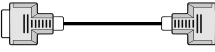











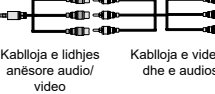

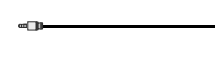
Shtypni butonin **Text** për të parë informacionet e teletekstit dixhital. Vëreni në funksionim me butonat me ngjyra, butonat e kursorit dhe butonin **OK**. Metoda e funksionimit mund të ndryshojë në varësi të përmbajtjes së teletekstit dixhital. Ndiqni udhëzimet e paraqitura në ekranin e teletekstit dixhital. Kur shtypet butoni **Text**, televizori kthehet në transmetimin televiziv.

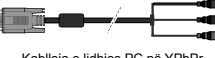
- Në gatishmëri:** Ndez / fik Televizorin
- Butonat numerikë:** Ndërron kanalën, fut një numër ose një shkronjë në kutinë e tekstit në ekran.
- Gjuha:** Ndërron modalitetet e zërit (televizori analog), shfaq dhe ndryshon gjuhën e audios/titrave dhe aktivizon/çaktivizon titrat (televizori dixhital, kur është i disponueshëm)
- Menu:** Shfaq menunë e Televizorit
- Volumi +/-**
- Bllokimi i zërit:** Çaktivizon plotësisht volumnin e televizorit
- Guida:** Shfaq guidën elektronike të programeve
- Butonat e drejtimit:** Ndiqni për të naviguar në menu, përmbajtje, etj., si dhe shfaq nënfaqet në modalitetin TXT kur shtypni Djathtas ose Majtas
- OK:** Konfirmim zgjedhjet e përdoruesit, mban faqen (në modalitetin TXT), shfaq menyën e **Kanaleve** (modaliteti DTV)
- Prapa/Kthehu:** Kthehet tek ekranin e mëparshëm, menyja e mëparshme, hap faqen e indeksit (në modalitetin TXT)
- Rikthe:** Lëviz kuadrin prapa në media të tilla si filma
- Regjistro:** Regjistron programe (**)
- Butonat me ngjyra:** Ndiqni udhëzimet në ekran për funksionet e butonave me ngjyra
- Lexo:** Fillon leximin e medias së zgjedhur
- Ndalo:** Ndalon median që po lexohet
- Përpara shpejt:** Lëviz kuadrin përpara në media të tilla si filma
- Paузë:** Ndërpret median që po lexohet, fillon regjistrimin me zhvendosje në kohë (**)
- Dil:** Mbyll dhe del nga menutë e shfaqura ose kthehet te ekranin e mëparshëm
- Info:** Shfaq informacionet për përmbajtjen në ekran, shfaq informacionet e fshehura (shfaq - në modalitetin TXT)
- Programi + / -**
- Text:** Shfaq teletekstin (kur ka), shtypeni përsëri për të mbivendosur teletekstin mbi një figurë normale në transmetim (e përzier)
- Burimi:** Shfaq burimet e disponueshme të transmetimit dhe të përmbajtjes

(**) Nëse kjo veçori mbështetet nga televizori juaj

Shënimi në fund të faqes:

Butonat i kuq, jeshil, blu dhe i verdhë kanë shumë funksione; ndiqni kërkesat në ekran dhe udhëzimet për seksionin.

Bashkuesi	Lloji	Kabllo	Pajisja
	Lidhja Scart (prapa)		
	Lidhja VGA (prapa)		
AV ANËSORE(**) 	Lidhja audio PC/YpPr (anësore)	 Kabloja audio YPbPr/PC	
AV ANËSORE(**) 	Lidhja audio PC/YpPr (anësore)	 Kabloja e lidhjes anësore audio/video Kabloja audio YPbPr/PC	
	Lidhja HDMI (prapa)		
SPDIF(**) 	Lidhja SPDIF (dalja optike) (prapa)		
SPDIF(**) 	Lidhja SPDIF (dalja e koaksialit) (prapa)		
AV ANËSORE(**) 	Lidhja AV anësore (audio/video) (anësore)	 Kabloja AV	
AV ANËSORE(**) 	Lidhja AV anësore (audio/video) (anësore)	 Kabloja e lidhjes anësore audio/video Kabloja e videos dhe e audios	
KUFJET 	Lidhja e kufjeve (anësore)		
YPBPR 	Lidhja e videos YPbPr (prapa)	 Kabloja e lidhjes PC në YPbPr	
USB 	Lidhja USB (anësore)		
	Lidhja CI (anësore)		

 **SHËNIM:** Kur lidhni një pajisje në hyrjen YPbPr ose AV anësore, duhet të përdorni kabllo të lidhjes audio dhe video të aktivizuara për të aktivizuar lidhjen. Shikoni ilustrimet në anën e majtë. | Ju mund të përdorni kabllo YPbPr ose VGA për të aktivizuar sinjalin YPbPr përmes hyrjes VGA. | Nuk mund të përdorni VGA dhe YPbPr në të njëjtën kohë. | Për të aktivizuar audion e PC/YpPr, do të duhet të përdorni hyrjet anësore të audios me një kabllo audio YPbPr/PC për lidhjen e audios. | Për të aktivizuar audion e PC/YpPr, do të duhet të përdorni hyrjen AV anësore me një kabllo audio YPbPr/PC për lidhjen e audios, duke përdorur hyrjet E KUQE dhe E BARDHË të kabllos së lidhjes AV. | Nëse një pajisje e jashtme është e lidhur me anë të fishës SCART, televizori do të kalojë automatikisht në modalitetin AV. | Kur merrni kanale DTV (Mpeg4 H.264) ose kur jeni në modalitetin e Shfletuesit të medias, rezultati nuk do të jetë i disponueshëm nëpërmjet fishës scart. | Kur përdorni grupin e montimit në mur (i disponueshëm nga palë të treta në treg, nëse nuk është i përfshirë), ne rekomandojmë që të futni të gjitha kabllo në pjesën e pasme të televizorit para montimit në mur. | Futni ose hiqni modulën CI vetëm kur televizori të jetë i FIKUR. Referohuni manualit të udhëzimeve të modulit për detaje e parametra. | Çdo hyrje USB e televizorit tuaj mbështet pajisje deri në 500mA. Lidhja e pajisjeve që kanë vlerën aktuale mbi 500mA mund të dëmtojnë televizorin. | Kur lidhni një kabllo HDMI me televizorin, duhet të përdorni vetëm një kabllo HDMI me mbrojtëse për të garantuar një imunitet të mjaftueshëm nga rezatimet e frekuencave parazit. |

 Nëse dëshironi të lidhni një pajisje me televizorin, sigurohuni që televizori dhe pajisja të jenë të fikura para se të kryeni lidhjen. Pasi të realizohet lidhja, mund t'i ndizni të dyja njësitë dhe t'i përdorni.

(**) Nëse kjo veçori mbështetet nga televizori juaj

Për të ndezur televizorin

Lidhni kordonin elektrik me një burim energjie, si një prizë në mur (220-240V AC, 50 Hz).

Për të ndezur televizorin nga modaliteti në gatishmëri:

- Shtypni butonin **Në gatishmëri, Programi +/-** ose një buton numerik në telekomandë.
- Shtypni në mes të çelësit anësor të funksionit në televizor.

Për të fikur televizorin

Shtypni butonin **Në gatishmëri** në telekomandë ose shtypni në mes të çelësit anësor të funksioneve në televizor dhe mbajeni të shtypur për disa sekonda - televizori do të kalojë në modalitetin në gatishmëri.

Për ta fikur plotësisht televizorin, hiqni kordonin elektrik nga prizja e rrjetit elektrik.

***Shënim:** Kur televizori kalon në modalitetin në gatishmëri, sinjali LED i gatishmërisë mund të vezhullojë për të treguar që karakteristika si Kërkim në gatishmëri, Shkarkim Mbi Ajër ose Kohëmatësi janë aktive. LED mund të pulsojë edhe kur e ndizni televizorin nga modaliteti në prirje.*

Instalimi për herë të parë

Kur ndizet për herë të parë, do të shfaqet menuja "Zgjedhja e gjuhës". Zgjidhni gjuhën e dëshiruar dhe shtypni **OK**. Në hapat e mëposhtëm të udhëzuesit të instalimit, caktoni preferencat tuaja duke përdorur butonat e drejtimit dhe butonin **OK**.

Në ekranin e dytë caktoni preferencën tuaj për shtetin. Në varësi të Shtetit të zgjedhur, në këtë moment mund t'ju kërkohet të caktoni dhe të konfirmoni një kod PIN. Kodi PIN i zgjedhur nuk mund të jetë 0000. Do të duhet ta vendosni kodin nëse më vonë kërkohet të futni kodin PIN për veprimet e menuesë.

***Shënim:** Tipi i operatorit M7(*) do të përcaktohet sipas zgjedhjes së Gjuhës dhe Shtetit që keni bërë në Instalimin për herë të parë.*

() M7 është një ofruer shërbimi satelitor dixhital.*

Në hapin tjetër mund të aktivizoni opsionin **Modaliteti i dyqanit**. Ky opsion do të konfigurujë parametrat e televizorit tuaj për ambientet e dyqaneve dhe në varësi të modelit të televizorit në përdorim, veçoritë e tij të mbështetura mund të shfaqen në anë të ekranit si një banderolë informuese. Ky opsion është vetëm për përdorim në dyqan. Rekomandohet të zgjidhni **Modalitetin e shtëpisë** për përdorim në familje. Ky opsion do të jetë i disponueshëm në menyën **Parametrat>Sistemi>Më shumë** dhe mund të çaktivizohet/aktivizohet më vonë. Bëni zgjedhjen tuaj dhe shtypni **OK** për të vazhduar.

Në ekranin tjetër mund të caktoni llojet e transmetimeve për kërkimin, të caktoni preferencat tuaja për kërkimin e kanaleve të enkriptuara dhe brezin orar (në varësi të zgjidhjes së shtetit). Përveç kësaj, mund të caktoni një tip transmetimi si transmetimin e preferuar. Do t'i

jepet përparësi lloji të përzgjedhur të transmetimit gjatë procesit të kërkimit dhe kanalet e tij do të radhiten në krye të listës së kanaleve. Kur të përfundoni, theksoni **Tjetër** dhe shtypni **OK** për të vazhduar.

Mbi zgjedhjen e tipit të transmetimit

Për të aktivizuar një opsion kërkimi për një lloj transmetimi, theksojeni atë dhe shtypni **OK**. Kutia e zgjedhjes pranë opsionit të zgjedhur do të zgjidhet. Për ta çaktivizuar opsionin e kërkimit, pastroni kutinë e zgjedhjes duke shtypur **OK** pasi ta lëvizni fokusin tek opsioni i dëshiruar i llojit të transmetimit.

Antena dixhitale: Nëse aktivizohet opsioni i kërkimit të transmetimeve të **Antenës dixhitale**, televizori do të kërkojë për transmetime dixhitale tokësore pas përfundimit të parametrave të tjerë fillestarë.

Kablo Dixhitale: Nëse aktivizohet opsioni i kërkimit të transmetimeve të **Kabllos dixhitale**, televizori do të kërkojë për transmetime dixhitale tokësore pas përfundimit të parametrave të tjerë fillestarë. Do të shfaqet një mesazh para se të filloni të kërkoni që ju pyet nëse dëshironi të kryeni kërkimin e rrjetit kabllor. Nëse zgjidhni **Po** dhe shtypni **OK**, mund të zgjidhni **Rrjeti** ose të caktoni vlerat si **Frekuenca, ID-ja e rrjetit** dhe **Hapi i kërkimit** në ekranin tjetër. Nëse zgjidhni **Jo** dhe shtypni **OK**, mund të caktoni **Frekuecën e nisjes, Frekuencën e ndalimit** dhe **Hapin e kërkimit** në ekranin tjetër. Kur të përfundoni, theksoni **Tjetër** dhe shtypni butonin **OK** për të vazhduar.

***Shënim:** Kohëzgjatja e kërkimit do të ndryshojë në varësi të Hapit të zgjedhur të Kërkimit.*

Sateliti: Nëse aktivizohet opsioni i kërkimit të transmetimeve të **Satelitit**, televizori do të kërkojë për transmetime dixhitale satelitore pas përfundimit të parametrave të tjerë fillestarë. Pasa kryerjes së kërkimit satelitor duhet të caktohen disa parametra. Do të shfaqet një meny ku mund të zgjidhni që të nisni instalimin e operatorit **M7** ose një instalim standard. Për të nisur një instalim të operatorit **M7**, caktoni **Tipin e instalimit** si **Operator** dhe **Operatorin satelitor** si operatorin përkatës **M7**. Më pas theksoni opsionin **Skanimi i preferuar** dhe caktojeni si **Skanimi automatik i kanaleve** dhe shtypni **OK** për të nisur kërkimin automatik. Këto opsione mund të zgjidhen paraprakisht në varësi të zgjedhjeve të **Gjuhës** dhe **Shtetit** që keni bërë në hapat e mëparshëm të procesit të instalimit për herë të parë. Mund t'ju kërkohet që të zgjidhni listën e kanaleve **HD/SD** ose listën e kanaleve specifike të shtetit sipas llojit të operatorit të **M7**. Zgjidhni një prej tyre dhe shtypni **OK** për të vazhduar. Prisi deri sa të përfundojë skanimi. Tani lista është instaluar.

Kur kryeni instalimin e operatorit **M7**, nëse dëshironi të përdorni parametra të instalimit satelitor që ndryshojnë nga parametrat e parazgjedhur, zgjidhni opsionin **Skanimi i preferuar** si **Skanimi manual i kërkimeve** dhe shtypni butonin **OK** për të vazhduar. Më pas do të

shfaqet menyja **Lloji i antenës**. Pasi të zgjidhni llojin e antenës dhe satelitin e dëshiruar në hapat vijues, shtypni **OK** për të ndryshuar parametrat e instalimit të satelitit në nënmeny.

Për të kërkuar për kanale satelitore të ndryshme nga kanalet M7 duhet të filloni një instalim standard. Zgjidhni **Llojin e instalimit** si **Standard** dhe shtypni butonin **OK** për të vazhduar. Më pas do të shfaqet menyja **Lloji i antenës**.

Ka tre opsione të zgjedhjes së antenës. Ju mund të zgjidhni **Llojin e antenës** si **Direkt**, **Kablo satelitore njëshe** ose si **Çelësin DiSEqC** duke përdorur butonat majtas ose djathtas. Pasi të zgjidhni llojin e antenës, shtypni **OK** për të parë opsionet për të vazhduar. Opsionet **Vazhdoni**, **Lista e transponderëve** dhe **Konfigurori LNB** do të jenë të disponueshme. Mund t'i ndryshoni parametrat e transponderit dhe LNB-së duke përdorur opsionet përkatëse të menysë.

- **Direkt:** Nëse keni një dekoder të vetëm dhe një antenë satelitore direkte, zgjidhni këtë lloj të antenës. Shtypni butonin **OK** për të vazhduar. Zgjidhni një satelit të disponueshëm në ekranin tjetër dhe shtypni **OK** për të skanuar për shërbimet.
- **Kabloja satelitore njëshe:** Nëse keni shumë marrës dhe një sistem me kablo njëshe satelitore, zgjidhni këtë lloj të antenës. Shtypni butonin **OK** për të vazhduar. Konfigurori parametrat duke ndjekur udhëzimet në ekranin tjetër. Shtypni **OK** për të skanuar për shërbime.
- **Çelësi DiSEqC:** Nëse keni shumë marrës dhe një çelës DiSEqC, zgjidhni këtë lloj të antenës. Më pas caktoni versionin e DiSEqC dhe shtypni **OK** për të vazhduar. Mund të konfiguroni deri në katër satelitë (nëse janë të disponueshëm) për versionin v1.0 dhe gjashtëmbëdhjetë satelitë për versionin v1.1 në ekranin tjetër. Shtypni butonin **OK** për të skanuar satelitin e parë në listë.

Analoge: Nëse aktivizohet opsioni i kërkimit të transmetimeve **Analoge**, televizori do të kërkojë për transmetime dixhitale analoge pas përfundimit të parametrave të tjerë fillestarë.

Pas përfundimit të parametrave fillestarë, televizori do të fillojë të kërkojë për transmetimet e disponueshme të tipave të zgjedhur të transmetimit.

Ndërkohë që vazhdon kërkimi, rezultatet e skanimit aktual do të shfaqen në fund të ekranit. Pasi të ruhen të gjitha stacionet e disponueshme, do të shfaqet menyja **Kanalet**. Mund ta modifikoni listën e kanaleve sipas preferencave tuaja duke përdorur opsionet e skedës **Modifiko** ose shtypni butonin **Meny** për ta mbyllur dhe për të parë televizorin.

Gjatë kërkimit, mund të shfaqet një mesazh që ju pyet nëse dëshironi t'i renditni kanalet sipas LCN-së(*). Zgjidhni **Po** dhe shtypni **OK** për ta konfirmuar.

(* LCN është sistemi i Numrit logjik të kanalit që organizon transmetimet e disponueshme në përputhje me një sekuençë të njohur numrash për kanalet (nëse ka).

Shënime:

Për të kërkuar për kanale M7 pas Instalimit për herë të parë, duhet të kryeni përsëri instalimin për herë të parë. Ose shtypni butonin Meny dhe hyni te menyja Parametrat>Instalimi>Skanimi automatik i kanaleve>Sateliti. Më pas ndiqni të njëjtat hapa të përmendura më sipër në seksionin e satelitit.

Mos e fikni televizorin kur filloni instalimin për herë të parë. Kini parasysh se disa opsione mund të mos jenë të disponueshme në varësi të shtetit të zgjedhur.

Përdorimi i veçorisë së tabelës së kanaleve satelitore

Këto veprime mund t'i kryeni duke përdorur menyën **Parametrat>Instalimi>Parametrat e satelitit>Tabela e kanaleve satelitore**. Ka dy opsione në lidhje me këtë veçori.

Mund të shkarkoni ose të ngarkoni të dhëna të tabelës së kanaleve satelitore. Për të kryer këto funksione, duhet të lidhni një pajisje USB me televizorin.

Mund të ngarkoni shërbimet aktuale dhe satelitët e transponderët përkatës në televizor me një pajisje USB.

Përveç kësaj mund të shkarkoni një nga skedarët e tabelës së kanaleve satelitore të ruajtur në pajisjen USB te televizori.

Kur të zgjidhni një nga këta skedarë, të gjitha shërbimet dhe satelitët e transponderët përkatës në skedarin e zgjedhur do të ruhen në televizor. Nëse ka shërbime tokësore, kablore dhe/ose analoge të instaluar, ato do të ruhen dhe vetëm shërbimet satelitore do të hiqen.

Më pas kontrolloni parametrat e antenës dhe bëni ndryshimet e nevojshme. Mund të shfaqet një mesazh gabimi "**Nuk ka sinjal**" nëse parametrat e antenës nuk janë konfiguruar si duhet.

Rileximi i mediave me hyrjen USB

Ju mund të lidhni njësi disku të ngurtë të jashtme 2.5" dhe 3.5" (HDD me burim energjie të jashtëm) ose një kartë memorie USB me televizorin duke shfrytëzuar hyrjet USB të televizorit.

E RËNDËSISHME! Krijoni kopje rezervë të skedarëve në pajisjet ruajtëse para se t'i lidhni me televizorin. Prodhuesi nuk do të jetë përgjegjës për asnjë dëmtim të skedarëve apo humbje të të dhënave. Lloje të caktuara të pajisjeve USB (p.sh. Ixexusit MP3) ose njësitë e diskut të ngurtë USB/kartat e kujtesës mund të mos përshatën me televizorin. Televizori mbështet formatimin e diskut FAT32 dhe NTFS, por regjistrimi nuk do të jetë i disponueshëm me disqet e formatuara NTFS.

Kur formatoni njësi disku të ngurtë USB me më shumë se 1 TB (terabajte) hapësirë ruajtëse, mund të ndeshni disa probleme gjatë procesit të formatimit.

Prisni pak para se ta vendosni dhe hiqni pajisjen, pasi lexuesi mund të jetë duke lexuar skedarët. Mosrespektimi i këtij hapi mund të shkaktojë dëmtime fizik të lexuesit USB dhe të vetë pajisjes USB. Mos e hiqni njësinë e diskut kur një skedar është duke u lexuar.

Mund të përdorni pajisjet USB me hyrjet e USB-së së televizorit. Në një rast të tillë rekomandohen pajisjet USB të përfshira me furnizim energjie të jashtme.

Rekomandohet që të përdorni drejtpërdrejt hyrjen(et) USB të televizorit nëse lidhni një disk të ngurtë USB.

Shënim: Kur shikoni skedarët e imazheve, menuja **Shfletuesi i medias** mund të shfaqë vetëm 1000 imazhe të ruajtura në pajisjen e lidhur USB.

Regjistrimi në USB (**)

Regjistrimi i një programi

E RËNDËSISHME! Kur përdorni një njësi disku të re USB, rekomandohet që në fillim të formatoni diskut duke përdorur opsionin e televizorit **Formato diskun** në menyën **Televizori>Regjistrimet>Parametrat**.

Për të regjistruar një program, duhet të lidhni një disk USB me televizorin tuaj kur televizori të jetë i fikur. Më pas duhet të ndizni televizorin për të aktivizuar funksionin e regjistrimit.

Për të përdorur regjistrimin, njësia USB duhet të ketë 2 GB hapësirë të lirë dhe të jetë e përputhshme me USB 2.0. Nëse njësia USB nuk është e përshtatshme, do të shfaqet një mesazh gabimi.

Për të regjistruar programe të gjata, si filma, rekomandohet të përdorni njësi disku të ngurtë (HDD) me USB.

Programet e regjistruara ruhen në diskut USB të lidhur. Nëse dëshironi, ju mund të ruani/kopjoni regjistrimet në një kompjuter, sidoqoftë, këta skedarë nuk do të jenë të disponueshëm për t'u luajtur në një kompjuter. Ju mund të lexoni regjistrimet vetëm me anë të TV tuaj. Gjatë zhvendosjes në kohë mund të ndodhin vonesa në Sinkronizimin e buzëve. Regjistrimi i radios nuk mbështetet. Televizori mund të regjistrojë programe deri në dhjetë orë.

Programet e regjistruara ndahen në pjesë prej 4 GB. Nëse shpejtësia e shkrimit e diskut të lidhur USB nuk është e mjaftueshme, regjistrimi mund të dështojë dhe veçoria e zhvendosjes në kohë mund të mos jetë e disponueshme.

Për këtë arsye rekomandohet të përdoren njësitë e diskut USB për të regjistruar programet HD.

Mos e hiqni njësinë USB/HDD gjatë regjistrimit. Kjo gjë mund të dëmtojë njësinë USB/HDD të lidhur.

Mbështetja për shumë ndarje të diskut është e disponueshme. Mbështeten maksimumi dy ndarje të ndryshme. Ndarja e parë e diskut USB përdoret për veçoritë gati të regjistrimit me USB. Ai duhet të formatohet si ndarje parësore për t'u përdorur për veçoritë e gatshme për regjistrimin me USB.

Disa paketa transmetimi mund të mos regjistrohen për shkak të problemeve të sinjalit, si rrjedhojë ndonjëherë videoja mund të ngrië gjatë rileximit.

Butonat Regjistro, Luaj, Pauzë, Shfaq (për dialogun e listës së leximit) nuk mund të përdoret kur teleteksti është aktiv. Nëse një regjistrim fillon nga kohëmatësi kur teleteksti është aktiv, teleteksti fiket automatikisht. Po ashtu përdorimi i teletekstit çaktivizohet kur ka një regjistrim ose rilexim aktiv.

Regjistrimi me zhvendosje në kohë

Kur shikoni një program në transmetim, shtypni butonin **Pauzë** për të kaluar në modalitetin e zhvendosjes në kohë. Në modalitetin e zhvendosjes në kohë, programi ndërpritet dhe regjistrohet njëkohësisht në diskut e lidhur USB.

Shtypni përsëri butonin **Lexo** për të vazhduar me programin e ndërprerë nga momenti ku ndalua. Shtypni butonin **Ndal** për të ndaluar regjistrimin me zhvendosje në kohë dhe për t'u kthyer në transmetimin e drejtpërdrejtë.

Zhvendosja në kohë nuk mund të përdoret kur jeni në modalitetin e radios.

Nuk mund të përdorni veçorinë e kthimit të shpejtë të zhvendosjes në kohë pas vazhimit të rileximit normal ose opsionit përpara shpejt.

Regjistrimi i menjëhershëm

Shtypni butonin **Regjistro** për të filluar menjëherë regjistrimin kur jeni duke shikuar një program. Mund të shtypni përsëri butonin **Regjistro** në telekomandë për të regjistruar ngjarjen tjetër pasi të zgjidhni programin tjetër nga guida elektronike e programeve. Shtypni butonin **Ndal** për të anuluar regjistrimin e menjëhershëm.

Nuk mund të ndërtoni transmetimet gjatë modalitetit të regjistrimit. Gjatë regjistrimit të një programi ose gjatë zhvendosjes në kohë, në ekran do të shfaqet një mesazh në rast se shpejtësia e pajisjes USB nuk është e mjaftueshme.

Shikimi i programeve të regjistruara

Zgjidhni **Regjistrimet** nga menyja **Televizori**. Zgjidhni një artikull të regjistruar nga lista (nëse është e regjistruar më parë). Shtypni butonin **OK** për të parë menyën **Opsionet**. Zgjidhni një opsion dhe më pas shtypni butonin **OK**.

Shënim: Menuja kryesore dhe elementet e menisë nuk do të jenë të disponueshëm gjatë rileximit.

Shtypni butonin **Ndal** për të ndaluar rileximin dhe kthyer te **Regjistrimet**.

Ngadalë përpara

Nëse shtypni butonin **Pauzë** kur shikoni programet e regjistruara, funksioni ngadalë përpara do të jetë i disponueshëm. Mund të përdorni butonin **Përpara shpejt** për të ecur ngadalë përpara. Shtypja disa herë

e butonit **Përpara shpejt** do të ndryshojë në vijim shpejtësinë e ecjes ngadalë përpara.

Konfigurimi i regjistrimit

Zgjidhni skedën **Parametrat** në menynë **Televizori>Regjistrimet** për të konfiguruar parametrat e regjistrimit dhe shtypni **OK**.

Formatimi i diskut: Ju mund të përdorni opsionin **Formato diskut** për formatimin e diskut të lidhur USB. Kodi PIN do të kërkohet për të përdorur veçorinë e **Formatimit të diskut**.

Shënim: Kodi PIN i paracaktuar mund të jetë vendosur në **0000** ose **1234**. Nëse keni caktuar një kod PIN (kërkohej në varësi të shtetit të zgjedhur) gjatë Instalimit për herë të parë, përdorni kodin PIN që keni caktuar vetë.

E RËNDËSISHME! Formatimi i njësisë USB do të fshijë të GJITHA të dhënat në njësi dhe sistemi i skedarëve do të konvertohet në FAT32. Në shumicën e rasteve, gabimet e funksionimit do të rregullohen pas formatimit, por do të humbni të GJITHA të dhënat tuaja.

Nëse në ekran shfaqet mesazhi "**Shpejtësia e shkrimit e diskut USB shumë e ngadalë për regjistrimin**" kur filloni një regjistrim, provoni ta rifilloni regjistrimin. Nëse shikoni përsëri të njëjtin gabim, disku USB mund të mos përbushë kërkesat e shpejtësisë. Provoni të lidhni një disk tjetër USB.





()** Nëse kjo veçori mbështetet nga televizori juaj

Shfletuesi i medias

Mund të lexoni skedarët e muzikës dhe filmave dhe të shfaqni skedarët e fotografive të ruajtur në një pajisje ruajtëse USB duke e lidhur me televizorin tuaj. Lidhni një pajisje ruajtëse USB me një nga hyrjet USB që ndodhen në anë të televizorit.

Pasi të lidhni një pajisje ruajtëse USB me televizorin, në ekran do të shfaqet menyuja e **Shfletuesit të medias**. Mund të hyni te përmbajtja e pajisjes së lidhur USB në çdo kohë më vonë nga menyuja **Burimet**. Zgjidhni opsionin përkatës të hyrjes USB nga kjo meny dhe shtypni **OK**. Më pas zgjidhni skedarin që dëshironi dhe shtypni **OK** për ta shfaqur ose rilexuar atë.

Ju mund të caktoni preferencat e **Shfletuesit të medias** me anë të menysë **Parametrat**. Menyja **Parametrat** mund të hapet nëpërmjet shiritit të informacionit që shfaqet në fund të ekranit kur shtypni butonin **Informacione** kur rilexon një skedar videoje ose kur shfaqni një skedar fotografie. Shtypni butonin **Informacione**, theksoni simbolin e rrotës së ingranazhit të vendosur në anën e djathtë në shiritin e informacioneve dhe shtypni **OK**. Meny të **Parametrat e figurës**, **Parametrat e tingullit**, **Parametrat e shfletuesit të medias** dhe **Opsionet** do të jenë të disponueshme. Përmbajtjet e këtyre menyve mund të ndryshojnë sipas llojit të skedarit të medias të hapur aktualisht. Vetëm menyja **Parametrat e tingullit** do të jetë e disponueshme kur luhen skedarë audio.

Përsërit/Përziej (Butoni jeshil)	
Filloni rileximin dhe aktivizoni 	Të gjithë skedarët në listë do të lexohen në vazhdimësi në rendin original
Filloni rileximin dhe aktivizoni 	1 njëjti skedar do të lexohet në një cikël (përsëritje)
Filloni rileximin dhe aktivizoni 	Të gjithë skedarët në listë do të lexohen një herë në mënyrë të rastësishme
Filloni rileximin dhe aktivizoni 	Të gjithë skedarët në listë do të lexohen në vazhdimësi në të njëjtin rend të rastësishëm

Për të përdorur funksionet në shiritin e informacioneve, theksoni simbolin e funksionit dhe shtypni **OK**. Për të ndryshuar statusin e një funksioni, theksoni simbolin e funksionit dhe shtypni **OK** aq sa duhet. Nëse simboli është shënuar me një kryq të kuq, kjo do të thotë se është çaktivizuar.

CEC

Ky funksion lejon kontrollin e pajisjeve me aftësinë CEC (Kontrolli i pajisjeve elektronike të konsumatorit), të lidhura nëpërmjet portave HDMI, me anë të telekomandës së televizorit.

Në fillim, opsioni **CEC** në menunë **Parametrat>Sistemi>Më shumë** duhet të caktohet si **I aktivizuar**. Shtypni butonin **Source** (Burimi) dhe zgjidhni hyrjen HDMI të pajisjes së zgjedhur CEC nga menyuja **Lista e burimeve**. Kur të lidhet një pajisje e re burimi me CEC, ajo do të renditet në menunë e burimeve me emrin e saj dhe jo me emrin e portës HDMI të lidhur (si p.sh. lexuesi DVD, regjistruesi 1, etj.).

Telekomanda e televizorit mund të kryejë automatikisht funksionet kryesore pasi të zgjidhni burimin e lidhur në HDMI. Për ta mbyllur këtë veprim dhe për të kontrolluar përsëri televizorin me telekomandë, mbani të shtypur butonin "0-Zero" në telekomandë për 3 sekonda.

Mund ta çaktivizoni funksionin CEC duke caktuar opsionin përkatës nën menyne **Parametrat>Sistemi>Më shumë**.

Televizori mbështet veçorinë ARC (Kanali i kthimit të audios). Kjo veçori është një lidhje audio për zëvendësimin e kabllove të tjerë me televizorit dhe një sistemi të audios (marrësi A/V ose sistemi i altoparlantëve).

Kur ARC është aktive, televizori nuk i bllokton automatikisht daljet e tjera të audios. Do të duhet ta ulni manualisht volumnin e televizorit në zero, nëse dëshironi të dëgjoni vetëm audion ARC (ashtu si daljet e audios dixhitale optike ose dyaksiale). Nëse dëshironi të ndryshoni nivelin e volumnit të pajisjes së lidhur, duhet të zgjidhni pajisjen nga lista e burimeve.

Në këtë rast, butonat e kontrollit të volumit drejtohen te pajisja audio e lidhur.

Shënim: ARC mbështetet vetëm nëpërmjet hyrjes HDMI1.

Kontrolli i audios së sistemit

Lejon përdorimin e një Përforcuesi/marrësi audio me televizorin. Volumi mund të kontrollohet me anë të telekomandës së televizorit. Për të aktivizuar këtë veçori, caktojeni opsionin **Altoparlantët** në menunë **Parametrat>Sistemi>Më shumë** si **Përforcuesi**. Zëri i altoparlantëve të televizorit do të bllokohet dhe zëri i burimit të ndjekur do të sigurohet nga sistemi i lidhur i zërit.

Shënim: Pajisja audio duhet të mbështesë veçorinë **Kontrolli audio i sistemit** dhe opsioni **CEC** duhet të caktohet si **Aktiv**.

Përmbajtja e menysë së parametrave

Përmbajtja e menysë së figurës	
Modaliteti	Mund të ndryshoni modalitetin e figurës për t'iu përshtatur preferencave dhe kërkesave tuaja. Modaliteti i figurës mund të caktohet në një nga këto opsione: Kinema, Lojëra (opsional), Sport, Dinamik dhe Natyr .
Kontrasti	Rregullon vlerat e dritës dhe errësirës në ekran.
Ndriçimi	Rregullon vlerat e ndriçimit në ekran.
Qartësia	Vendos vlerën e qartësisë për objektet e shfaqura në ekran.
Ngjyra	Vendos vlerën e ngjyrave, duke rregulluar ngjyrat.
Kursimi i energjisë	Për ta vendosur Kursimin e energjisë në l përshtatur, Minimum, Mesatar, Maksimum, Automatik, Ekran i joaktiv ose Joaktiv . Shënim: Opsionet e disponueshme mund të ndryshojnë në varësi të Modalitetit të zgjedhur .
Drita e sfondit	Ky parametër kontrollon nivelin e dritës së sfondit. Funkzioni i dritës së sfondit do të jetë joaktiv nëse Kursimi i energjisë caktohet te një opsion tjetër i ndryshëm nga l përshtatur .
Parametrat e përparuar	
Kontrasti dinamik	Mund ta ndryshoni nivelin e kontrastit me anë të funksionit të kontrastit dinamik.
Zvogëlimi i zhurmës	Nëse sinjali i transmetimit është i dobët dhe figura ka zhurmë (ndërhyrje), përdorni parametrin Zvogëlimi i zhurmës për të ulur nivelin e zhurmës.
Temperatura e ngjyrës	Cakton vlerën e dëshiruar të temperaturës së ngjyrave. Janë të disponueshme opsionet E freskët, Normale, E ngrohtë dhe E përshtatur .
Pika e bardhë	Ky parametër do të jetë i disponueshëm nëse opsioni Temperatura e ngjyrave caktohet si E përshtatur . Rritni "ngrohtësinë" ose "freskinë" e figurës duke shtypur butonat majtas ose djathtas.
Zmadhimi i figurës	Cakton formatin e dëshiruar të madhësisë së imazhit.
Zhvendosja e figurës	Ky opsion mund të jetë i disponueshëm në varësi të parametrin Zmadhimi i figurës . Thëksoni dhe shtypni OK dhe më pas përdorni butonat e drejtimit për të zhvendosur figurën lart ose poshtë.
Modaliteti i filmit	Filmat regjistrohen me një numër të ndryshëm imazhe për sekondë në krahasim me programet normale televizive. Kalojeni këtë veçori në Auto kur shikoni filma, për të parë qartë skenat e lëvizjeve të shpejta.
Toni i lëkurës	Niveli i ekuilibrit mund të përshtatet nga -5 në 5.
Ndërrimi i ngjyrave	Përshtat tonin e dëshiruar të ngjyrave.
Diapazoni i plotë HDMI	Kur shikoni nga një burim HDMI, kjo veçori do të jetë e dukshme. Ju mund të përdorni këtë veçori për të përmirësuar ngjyrën e zezë në figurë.
Pozicioni i kompjuterit	Shfaqet vetëm kur burimi i hyrjes caktohet te VGA/PC.
Autopozicioni	Optimizon automatikisht ekranin. Shtypni OK për ta optimizuar.
Pozicioni H	Ky element e shton imazhin horizontalisht nga anën e djathtë ose të majtë të ekranit.
Pozicioni V	Ky element e shton imazhin vertikalisht drejt kreut ose fundit të ekranit.
Frekuenca e pikës	Rregullimet e Frekuencës së pikës korrigjojnë ndërhyrjet që shfaqen si fasho vertikale në prezantimet intensive të pikës si tabela ose paragrafë ose tekste me shkronja të vogla.
Faza	Në varësi të burimit të hyrjes (kompjuter, etj.), në ekran mund të shikoni një figurë të mjegulluar ose me zhurmë. Mund të përdorni fazën për të pastruar figurën duke provuar disa opsione.
Rivendosja e parametrave	Rivendos parametrat e figurës në parametrat e paracaktuara të fabrikës (përveç modalitetit të Lojës).

Kur jeni në modalitetin VGA (PC), disa elemente në menynë e **Figurës** do të jenë të padisponueshme. Në vend të kësaj, parametrat e modalitetit të VGA-së do të shtohen në menynë e **Figurës** kur jeni në modalitetin PC.

Përmbajtja e menysë së zërit	
Volumi	Rregullon nivelin e volumit.
Barazuesi i frekuencave	Zgjedh modalitetin e barazuesit. Parametrat e përshtatur mund të bëhen vetëm kur jeni në modalitetin e përdoruesit.
Ekulibri	Rregullon nëse zëri vjen nga altoparlanti i majtë ose i djathtë.
Kufjet	Vendos volumin e kufjeve. Sigurohuni para se të përdorni kufjet se volumi i kufjeve është i caktuar në një nivel të ulët për të parandaluar dëmtimin e dëgjimit.
Modaliteti i Tingullit	Mund të zgjidhni një modalitet të zërit (nëse mbështetet nga kanali i zgjedhur).
AVL (Kufizimi Automatik i Volumit)	E bën zërin që të marrë një nivel të fiksuar të daljes midis programeve.
Kufjet/Dalja	Kur lidhni një përforcues të jashtëm me televizorin me anë të fishës së kufjeve, mund të zgjidhni këtë opsion si Dalje . Nëse i keni lidhur kufjet me televizorin, vendoseni këtë opsion si Kufjet . Sigurohuni para se të përdorni kufjet që ky element i menysë të jetë caktuar si Kufjet . Nëse është caktuar si Dalja , rezultati nga fisha e kufjeve do të caktohet në maksimum dhe mund të dëmtojë dëgjimin.
Basi Dinamik	Aktivizon ose çaktivizon Basin dinamik.
Tinguli surround	Modaliteti surround mund të ndryshohet si Aktiv ose Joaktiv.
Dixhital në Dalje	Vendos llojin e audios dixhitale në dalje.

Përmbajtja e menysë së instalimit	
Skanimi automatik i kanaleve (ri-sintonizimi)	Shfaq opsionet automatike të sintonizimit. D. Antena: Kërkon dhe ruan stacionet DVB me antenë. D. Kablore: Kërkon dhe ruan stacionet DVB me kablo. Analoge: Kërkon dhe ruan stacionet analoge. Sateliti: Kërkon dhe ruan stacionet satelitore.
Skanimi manual i kanaleve	Kjo veçori mund të përdoret për hyrjen në transmetimin direkt.
Skanimi i kanaleve të rrjetit	Kërkon për kanale të lidhura në sistemin e transmetimit. D. Antena: Kërkon për kanale të rrjetit të antenës. D. Kablore: Kërkon për kanale të rrjetit të kabllo. Sateliti: Kërkon për kanale të rrjetit satelitor.
Sintonizimi i përsosur analog	Ju mund të përdorni këtë parametër për sintonizimin e përsosur të kanaleve analoge. Kjo veçori nuk është e disponueshme nëse nuk ka kanale analoge të ruajtura dhe nëse kanali i shikuar aktualisht nuk është një kanal analog.
Parametrat e satelitit	Shfaq parametrat e satelitit. Lista e satelitëve: Shfaq satelitët e disponueshëm. Mund të shtoni, të fshini satelitët ose të modifikoni parametrat e satelitëve në listë. Instalimi i antenës: Mund të ndryshoni parametrat e antenës satelitore dhe/ose të filloni një skanim satelitor. Tabela e kanaleve satelitore: Mund të ngarkoni ose të shkarkoni të dhënat e tabelës së kanaleve satelitore duke përdorur opsionet përkatëse.
Parametrat e instalimit (opsionalë)	Shfaq menynë parametrave të instalimit. Kërkimi në modalitetin e gatishmërisë (*): Televizori juaj do të kërkojë kanale të reja ose që mungojnë kur është në gatishmëri. Do të shfaqin vetëm transmetimet e reja të gjetura. Përditësimi dinamik i kanaleve(*): Nëse ky opsion është caktuar si I aktivizuar, ndryshimet në transmetime si frekuenca, emri i kanalit, gjuha e titrave etj., do të zbatohen automatikisht gjatë shikimit. <i>(* Disponueshmëria varet nga modeli.</i>

Konfiguroni transponderin e shtëpisë (*)	<p>Me këtë menu mund të modifikoni parametrat e transponderit kryesor dhe rezervë të shtëpisë, duke përfshirë numrin Pid të operatorit përkatës M7 që përdoret për të shkarkuar listën e kanaleve. Caktoni preferencat tuaja dhe shtypni butonin Jeshil për të ruajtur parametrat. Më pas filloni një instalim të operatorit M7 duke përdorur menunë Skanimi automatik i kanaleve>Sateliti.</p> <p><i>(*) Ky opsion i menuesë do të jetë i disponueshëm vetëm nëse kryhet instalimi i operatorit M7.</i></p>
Pastro listën e shërbimit (*)	Përdorni këtë parametër për të hequr kanalet e ruajtura. Ky parametër është i dukshëm vetëm kur opsioni i Shtetit caktohet si Danimarkë, Suedi, Norvegji ose Finlandë.
Zgjidh rrjetin aktiv	Ky parametër ju lejon që të zgjidhni vetëm transmetimet brenda rrjetit të zgjedhur për t'i renditur në listën e kanaleve. Kjo veçori është e disponueshme vetëm për opsionin e shtetit të Norvegjisë.
Informacionet për sinjalin	Mund të përdorni këtë element të menysë për të monitoruar informacionet në lidhje me sinjalin, si p.sh. niveli/cilësia e sinjalit, emri i rrjetit etj. për frekuencat e disponueshme.
Instalimi për herë të parë	Fshin të gjitha kanalet dhe parametrat e ruajtura, rikthen televizorin në parametrat e fabrikës dhe fillon instalimin për herë të parë.
Opsionet e Fransat	Shfaq opsionet e Fransat.
Kontrolli prindëror	Shfaq opsionet e kontrollit prindëror. Futni numrin PIN që keni përcaktuar në instalimin fillestar për të parë parametrat aktualë.
Informacionet e sistemit	Shfaq informacionet e sistemit.
Informacionet e marrjes së sinjalit	Shfaq informacionet e marrjes së sinjalit të satelitit aktual.
Moduli CAS	Shfaq informacionet e modulit aktual CAS.
Përmirësimi	Shfaq opsionet e përmirësimit të softuerit.

Sistemi Përbajtja e Menysë	
Hyrja e Kushtëzuar	Kontrollon modulet e hyrjes së kushtëzuar kur është e disponueshme.
Gjuha	Mund të caktoni një gjuhë tjetër në varësi të transmetuesit dhe shtetit përkatës.
Prindëror	Futni fjalëkalimin e saktë për të ndryshuar parametrat prindërorë. Në këtë meny mund të rregulloni me lehtësi Kyçin e menysë , Kyçin e përkurisë , Kyçin e fëmijëve ose Udhëzuesin . Mund të vendosni gjithashtu një PIN të ri ose të ndryshoni PIN-in e parazgjedhur të CICAM duke përdorur opsionet përkatëse. Shënim: Disa opsione të menysë mund të mos jenë të disponueshme në varësi të shtetit të zgjedhur në Instalimin për herë të parë . Kodi PIN i paracaktuar mund të jetë venosur në 0000 ose 1234. Nëse keni caktuar një kod PIN (kërkohe në varësi të shtetit të zgjedhur) gjatë Instalimit për herë të parë , përdorni kodin PIN që keni caktuar vetë.
Data/ora	Vendos datën dhe orën.
Burimet	Redaktoni emrat, aktivizoni ose çaktivizoni opsionet e burimit të zgjedhur.
Aksesueshmëria	Shfaq opsionet e aksesueshmërisë së televizorit.
Vështirësi dëgjimi	Aktivizon çdo veçori speciale të dërguar nga transmetuesi.
Përshkrimi audio	Shfaqet një pjesë e narracionit për shikuesit e verbër dhe me dëmtim të shikimit. Shtypni OK për të parë të gjitha opsionet e disponueshme të menysë Përshkrimi i Audios . Kjo veçori është e disponueshme vetëm nëse mbështetet nga transmetuesit. Shënim: Veçoria e zërit për përshkrimin zanor nuk është e disponueshme në modalitetin e regjistrimit ose të zhvendosjes në kohë.
Më Shumë	Shfaq opsionet e tjera të parametrave të Televizorit
Ndërprerja e menysë	Ndryshon kohëzgjatjen e ndërprerjes për ekranet e menysë.
Drita LED e gatishmërisë	Nëse e caktoni si Joaktive, drita LED e gatishmërisë nuk do të ndizet kur televizori të jetë në modalitetin e gatishmërisë.
Përmirësimi i Softuerit	Siguron që televizori juaj ka firmuerin më të fundit. Shtypni OK për të parë opsionet e menysë.
Versioni i Aplikacionit	Shfaq versionin aktual të softuerit.
Modaliteti i titrave	Ky opsion përdoret për të zgjedhur se cili modalitet i titrave do të jetë në ekran (titrat DVB / titrat e Teletekstit) nëse janë të dy të disponueshëm. Vlera e paracaktuar është titrat DVB . Kjo veçori është e disponueshme vetëm për opsionin e shtetit të Norvegjisë.
Televizori Automatikisht Joaktiv	Cakton kohën e preferuar kur televizori kalon automatikisht në modalitetin në gatishmëri kur nuk përdoret. Ky opsion mund të caktohet nga 1 deri në 8 orë në hapa me 1 orë. Mund ta çaktivizoni po ashtu këtë opsion duke e caktuar si Joaktiv .
Çelësi Biss	Biss është një sistem bllokimi i sinjalit satelitor që përdoret për disa transmetime. Nëse keni nevojë të futni një çelës BISS në një transmetim, mund të përdorni këtë parametër. Nënvizoni Çelësin Biss dhe shtypni OK për të futur çelësin në transmetimin e dëshiruar.
Modaliteti i Dyqanit	Zgjidhni këtë modalitet për prezantim në një dyqan. Kur aktivizohet Modaliteti i Dyqanit , disa elemente në menyne e televizorit mund të mos jenë të disponueshme.
Modaliteti i Kursimit të Energjisë	Ky përcaktim konfiguron preferencën për modalitetin e ndezjes. Janë të disponueshme opsionet Gjendja e Fundit dhe Në Gatishmëri .
CEC	Me këtë funksionalitet, mund të aktivizoni dhe të çaktivizoni plotësisht funksionalitetin CEC. Shtypni butonin Majtas ose Djathtas për të aktivizuar ose çaktivizuar këtë veçori.
Ndezja Automatikë CEC	Ky funksion lejon pajisjen e pajtueshme të lidhur HDMI-CEC që të ndezë televizorin dhe të kalojë automatikisht në burimin e hyrjes. Shtypni butonin Majtas ose Djathtas për të aktivizuar ose çaktivizuar këtë veçori.
Altoperlantët	Për të dëgjuar audion e televizorit nga pajisja audio e përputhshme që është e lidhur caktojani si Përforsuesi . Mund të përdorni telekomandën e televizorit për të kontrolluar volumnin e pajisjes së audios.
OSS	Shfaq informacionet e licencës së softuerit me burim të hapur.

Funksionimi i përgjithshëm i televizorit

Përdorimi i listës së kanaleve

Televizori rendit të gjitha stacionet e ruajtura në listën e kanaleve. Ju mund të modifikoni listën e kanaleve, të caktoni preferencat ose të caktoni stacionet aktive që do të shfaqen në listë duke përdorur opsionet e menysë së **Kanaleve**. Shtypni butonin **OK/TV** për të hapur listën e kanaleve. Mund të filtron kënalet e renditura ose të bëni ndryshime të përparuar në listën aktuale duke përdorur opsionet e skedës **Filtro** dhe **Redakto**. Theksoni skedën që dëshironi dhe shtypni **OK** për të parë opsionet e disponueshme.

Shënim: Komandat **Zhvendos**, **Fshi** dhe **Modifiko emrin** në menynë **Televizori>Kanalet>Modifiko** nuk janë të disponueshme për kanalet që transmetohen nga një operator M7.

Menaxhimi i listës së preferencave

Mund të krijoni katër lista të ndryshme të kanaleve tuaja të preferuara. Hyni në menynë **Televizori>Kanalet** ose shtypni butonin **OK** për të hapur menynë **Kanalet**. Theksoni skedën **Modifiko** dhe shtypni **OK** për të parë opsionet e modifikimit dhe zgjidhni opsionin **Etiketo/hiq etiketën e kanalit**. Zgjidhni kanalën e dëshiruar në listë duke shtypur butonin **OK** kur kanalet është i theksuar. Mund të bëni shumë zgjedhje. Mund të përdorni po ashtu opsionin **Etiketo/hiq etiketën për të gjitha** për të zgjedhur të gjitha kanalet në listë. Më pas shtypni butonin **Prapa/Kthehu** për t'u kthyer tek opsionet e menysë **Modifiko**. Zgjidhni opsionin **Shto/hiq të preferuara** dhe shtypni butonin **OK** përsëri. Do të shfaqen opsionet e listës së kanaleve të preferuara. Caktoni opsionin e dëshiruar të listës në **Aktiv**. Kanali(et) i zgjedhur do të shtohet te lista. Për të hequr një kanal ose disa kanalet nga një listë preferencash, ndiqni të njëjtat hapa dhe caktoni opsionin e dëshiruar të listës në **Joaktiv**.

Mund të përdorni funksionin e filtrimit në menynë **Kanalet** për të filtruar përgjithmonë kanalet në listën e kanaleve sipas preferencave të tua. Për shembull, me opsionet e skedës **Filtro**, mund të caktoni një nga listat e preferencave që të shfaqet sa herë që hapet lista e kanaleve.

Konfigurimi i Parametrit Prindërorë

Opsionet e menysë **Parametrit** mund të përdoren për t'i ndaluar përdoruesit të shikojnë programe dhe kanalet të caktuara, si dhe për përdorimin e menyve. Këta parametra ndodhen në menynë **Parametrit>Sistemi>Prindërorë**.

Për të shfaqur opsionet e menysë së bllokimit prindëror duhet të futni një numër PIN. Pas kodimit të numrit të saktë PIN, do të shfaqet menya e **Parametrave prindërorë**.

Kyçi i Menysë: Ky parametër aktivizon ose çaktivizon aksesin në të gjitha meny të ose meny të e instalimit të televizorit.

Kyçi i Pjekurisë: Nëse është caktuar ky opsion, televizori merr informacione pjekurie nga transmetimi dhe nëse ky nivel pjekurie është i çaktivizuar, ndalon aksesin në transmetim.

Shënim: Nëse opsioni i shtetit në **Instalimin për herë të parë** është i caktuar si Francë, Itali ose Austri, vlera e Kyçit të pjekurisë do të caktohet në 18 si e paracaktuar.

Kyçi për Fëmijët: Nëse ky opsion është i caktuar si **Aktiv**, televizori mund të kontrollohet vetëm nga aparati i pultit. Në këtë rast butonat e kontrollit në televizor nuk do të punojnë.

Vendosni PIN-in: Përcakton një numër të ri PIN.

Kodi PIN i paracaktuar i CICAM: Ky opsion do të shfaqet si i zbehtë nëse nuk ka një modul CI të futur në fole të CI të televizorit. Mund ta ndryshoni kodin PIN të paracaktuar të CI CAM duke përdorur këtë opsion.

Kodi PIN i televizorit (*): Duke aktivizuar ose çaktivizuar këtë opsion, mund të lejoni ose të kufizoni disa kanalet të operatorit M7 për të dërguar kërkesat e kodit PIN. Këto kërkesa të kodit PIN ofrojnë një mekanizëm kontrolli për aksesin për kanalet në fjalë. Nëse ky opsion është caktuar si **Aktiv**, kanalet që dërgojnë kërkesat e kodit PIN nuk mund të hapen pa futur në fillim kodin e duhur PIN.

() Ky opsion i menysë do të jetë i disponueshëm vetëm nëse kryhet instalimi i operatorit M7.*

Shënim: Kodi PIN i paracaktuar mund të jetë vendosur në **0000** ose **1234**. Nëse keni caktuar një kod PIN (kërkohe në varësi të shtetit të zgjedhur) gjatë **Instalimit për herë të parë**, përdorni kodin PIN që keni caktuar vetë.

*Disa opsione mund të mos jenë të disponueshme në varësi të modelit dhe/ose shtetit të zgjedhur në **Instalimin për herë të parë**.*

Guida elektronike e programeve

Me anë të funksionit të guidës elektronike të programeve në televizor, mund të shfletoni programin e ngjarjeve të kanaleve të instaluar aktualisht në listën e kanaleve. Varet nga transmetimi përkatës nëse kjo veçori mbështetet ose jo.

Për të hyrë në guidën e programeve, shtypni butonin **Guida** të telekomandë. Mund të përdorni po astu opsionin **Guida** nën menynë **Televizori**.

Ka 2 lloje të ndryshme të strukturave të programacionit të disponueshme, **Plani i vijës kohore** dhe **Tani/tjetër**. Për të ndërruar këto struktura, theksoni skedën me emrin e strukturës alternative në anën e sipërme të ekranit dhe shtypni **OK**.

Përdorni butonat e drejtimit për të naviguar në guidën e programeve. Përdorni butonin **Prapa/Kthehu** për të përdorur opsionet e skedës në anë e sipërme të ekranit.

Plani i vijës kohore

Në këtë opsion të strukturës, të gjitha ngjarjet e kanaleve të listuara do të shfaqen sipas kronologjisë. Mund të përdorni butonat e drejtimimit për të lëvizur në listën e ngjarjeve. Theksioni një ngjarje dhe shtypni **OK** për të shfaqur menynë e opsioneve të ngjarjes.

Shtypni butonin **Prapa/Kthehu** për të përdorur opsionet e disponueshme të skedës. Theksioni skedën **Filtro** dhe shtypni **OK** për të parë opsionet e filtrimit. Për të ndryshuar strukturën, theksioni **Tani/Tjetër** dhe shtypni **OK**. Mund të përdorni opsionet **Dita e mëparshme** dhe **Dita tjetër** për të shfaqur ngjarjet e ditës së mëparshme dhe ditës tjetër.

Theksioni skedën **Shtesa** dhe shtypni **OK** për të hyrë tek opsionet më poshtë.

Thekso zhanrin: Shfaq menunë **Thekso zhanrin**. Zgjidhni një zhanër dhe shtypni **OK**. Ngjarjet në guidën e programeve që përputhen me zhanrin e zgjedhur do të theksohen.

Kërkimi i guidës: Shfaq opsionet e kërkimit. Duke përdorur këto opsione, mund të kërkoni në bazën e të dhënave të guidës së programeve që përputhje me kriteret e zgjedhura. Rezultatet që përputhen do të renditen.

Tani: Shfaq ngjarjen aktuale të kanalit të zgjedhur.

Zmadhimi: Theksioni dhe shtypni **OK** për të parë ngjarjet në një interval më të gjerë kohor.

Plani i tanishëm/tjetër

Në këtë opsion të strukturës do të shfaqen vetëm ngjarjet aktuale dhe ngjarjet e tjera të kanaleve të renditura. Mund të përdorni butonat e drejtimimit për të lëvizur në listën e ngjarjeve.

Shtypni butonin **Prapa/Kthehu** për të përdorur opsionet e disponueshme të skedës. Theksioni skedën **Filtro** dhe shtypni **OK** për të parë opsionet e filtrimit. Për të ndryshuar strukturën, theksioni **Plani i vijës kohore** dhe shtypni **OK**.

Opsionet e ngjarjes

Përdorni butonat e drejtimimit për të theksuar një ngjarje dhe shtypni butonin **OK** për të shfaqur menynë **Opsionet**. Opsionet e mëposhtme janë të disponueshme:

Zgjidh kanal: Duke përdorur këtë opsion mund të kaloni te kanali i zgjedhur për ta parë atë. Guida e programeve do të mbyllet.

Më shumë informacione: Shfaqni informacione të detajuara për ngjarjen e zgjedhur. Përdorni butonat e drejtimimit larg dhe poshtë për të lëvizur nëpër tekst.

Caktoni kohëmatësin të Ngjarja / Fshi kohëmatësin në ngjarje: Zgjidhni opsionin **Cakto kohëmatësin në ngjarje** dhe shtypni **OK**. Mund të caktoni kohëmatës për ngjarjet e ardhshme. Për të anuluar një kohëmatës të caktuar tashmë, nënvizoni ngjarjen dhe shtypni butonin **OK**. Më pas zgjidhni opsionin **Fshi**

kohëmatësin në opsionin e Ngjarjes. Kohëmatësi do të anulohet.

Regjistro / Fshi Regj. Kohëmatësi: Zgjidhni opsionin **Regjistro** dhe shtypni butonin **OK**. Nëse ngjarja do të transmetohet në një kohë të ardhshme, ai do të shtohet në listën e **Kohëmatësve** për t'u regjistruar. Nëse ngjarja e zgjedhur po transmetohet në moment, regjistrimi do të nisë menjëherë.

Për të anuluar një kohëmatës regjistrimi të caktuar tashmë, nënvizoni ngjarjen dhe shtypni butonin **OK** dhe zgjidhni opsionin **Fshi kohëmatësin e regjistrimit**. Kohëmatësi i regjistrimit do të anulohet. **E RËNDËSISHME!** Lidhni ose shkëputeni diskun **USB** kur televizori është i fikur. Më pas duhet të ndizni televizorin për të aktivizuar funksionin e regjistrimit.

Shënime: Ju nuk mund të kaloni te një kanal tjetër kur ka një regjistrim ose një kohëmatës të aktivizuar në kanal aktual.

Nuk mund të vendosni apo regjistroni kohëmatësin për dy ose më shumë ngjarje të veçanta në të njëjtin interval kohor.

Përmirësimi i Softuerit

Televizori juaj mund të gjejë dhe të përditësojë automatikisht firmuerin nëpërmjet sinjalit të transmetimit.

Kërkimi i përmirësimeve të softuerit nëpërmjet ndërfaqes së përdoruesit

Në menunë kryesore zgjidhni **Parametrat>Sistemi** dhe më pas **Më shumë**. Shkoni te **Përmirësimi i softuerit** dhe shtypni butonin **OK**. Më pas zgjidhni **Skano për përmirësim** dhe shtypni butonin **OK** për të kontrolluar për një përmirësim të ri të softuerit.

Nëse gjendet një përmirësim të ri, ai do të fillojë të shkarkohet. Pas përfundimit të shkarkimit do të shfaqet një paralajmërim, shtypni butonin **OK** për të përfunduar procesin e përmirësimit të softuerit dhe rinisni televizorin.

Kërkimi në 3 PD dhe modaliteti i përmirësimit

Televizori juaj do të kërkojë për përmirësime të reja në orën 3:00 nëse opsioni **Skanimi automatik** është i vendosur **Aktiv** dhe nëse televizori është i lidhur me një sinjal antene ose me internetin. Nëse gjendet një softuer i ri dhe ai shkarkohet me sukses, ai do të instalohet në ndezjen e ardhshme.

Shënim: Mos e hiqni kordonin elektrik nga prizë kur drita led është duke pulsuar gjatë procesit të rindezjes. Nëse televizori nuk arrin të ndizet pas një përmirësimi, hiqeni nga prizë dhe prisni për dy minuta, pastaj vendoseni përsëri në prizë.

Të gjitha përditësimet kontrollohen automatikisht. Nëse kryhet një kërkim manual dhe nuk gjendet asnjë softuer, atëherë ky është versioni aktual.

Zgjidhja e problemeve dhe këshillat

Televizori nuk do të ndizet

Sigurohuni që kordoni elektrik të jetë i vendosur mirë te prizë në mur. Shtypni butonin e ndezjes në televizor.

Figurë e dobët

• Kontrolloni nëse televizori është sintonizuar si duhet.

- Niveli i ulët i sinjalit mund të shkaktojë shformime të figurës. Ju lutemi kontrolloni lidhjet e antenës.
- Shikoni nëse keni futur frekuencën e duhur të kanalit, nëse keni kryer sintonizimin manual.

Nuk ka figurë

- Televizori nuk merr asnjë sinjal. Sigurohuni që është zgjedhur burimi i duhur i hyrjes.
- Është lidhur mirë antena?
- A është i dëmtuar kabloja i antenës?
- Keni përdorur fisha të përshtatshme për të lidhur antenën?
- Nëse keni dyshime, këshillohuni me shitësin e televizorit.

Nuk ka zë

- Kontrolloni nëse është bllokuar zëri i televizorit. Shtypni butonin **Biloko zërin** ose ngrini volumin për ta kontrolluar.
- Zëri mund të vijë vetëm nga një altoparlant. Kontrolloni parametrat e balancës nga menuja e zërit.

Telekomanda - nuk funksionon

- Bateritë mund të jenë vendosur gabim. Rivendosni bateritë.
- Bateritë mund të jenë futur gabim. Referojuni seksionit "Futja e baterive në telekomandë".

Nuk ka sinjal në një burim të hyrjes

- Pajisja mund të mos jetë lidhur.
- Kontrolloni kabllo AV dhe lidhjet nga pajisja.
- Kontrolloni që pajisja të jetë e ndezur.

Regjistrimi i padisponueshëm (**)

Për të regjistruar një program, duhet të lidhni në fillim një disk USB me televizorin tuaj kur televizori të jetë i fikur. Më pas duhet të ndizni televizorin për të aktivizuar funksionin e regjistrimit. Nëse nuk mund të regjistroni, kontrolloni pajisjen e hapësirës ruajtëse dhe nëse ka hapësirë të mjaftueshme.

USB është shumë e ngadaltë (**)

Nëse në ekran shfaqet mesazhi "Shpejtësia e shkrimit e diskut USB shumë e ngadaltë për regjistrimin" kur filloni një regjistrim, provoni ta rifilloni regjistrimin. Nëse shikoni përsëri të njëjtin gabim, pajisja ruajtëse USB mund të mos përmbushë kërkesat e shpejtësisë. Provoni të përdorni një pajisje tjetër ruajtëse me USB.

(**) Nëse kjo veçori mbështetet nga televizori juaj

Modalitetet e paraqitjes tipike të hyrjes PC

Tabela e mëposhtme është një ilustrim i disa nga modalitetet tipike të shfaqjes së videove. Televizori juaj mund të mos mbështesë të gjitha rezolucionet.

Indeksi	Rezolucioni	Frekuenca
1	640x480	60 Hz
2	800x600	56 Hz
3	800x600	60 Hz
4	1024x768	60 Hz
5	1024x768	66 Hz
6	1280x768	60 Hz
7	1280x960	60 Hz
8	1280x1024	60 Hz
9	1360x768	60 Hz
10	1400x1050	60 Hz
11	1600x1200	60 Hz
12	1920x1080	60 Hz

Përputhja me sinjalin AV dhe HDMI

Burimi	Sinjalet e mbështetura		Disponueshme
EXT (SCART)	PAL 50/60		O
	NTSC 60		O
	RGB 50		O
	RGB 60		O
AV anësore	PAL 50/60		O
	NTSC 60		O
PC/ YPbPr	480I, 480P	60Hz	O
	576I, 576P	50Hz	O
	720P	50Hz,60Hz	O
	1080I	50Hz,60Hz	O
	1080P	50Hz,60Hz	O
HDMI	480I	60Hz	O
	480P	60Hz	O
	576I, 576P	50Hz	O
	720P	50Hz,60Hz	O
	1080I	50Hz,60Hz	O
	1080P	24Hz, 25Hz, 30Hz, 50Hz, 60Hz	O

(X: I padisponueshëm, O: I disponueshëm)

Në disa raste, një sinjal në televizor mund të mos shfaqet siç duhet. Problemi mund të jetë një mospërputhje me standardet nga pajisja burim (DVD, STB, etj.). Në rast se keni probleme të tilla, ju lutemi kontaktoni me shitësin tuaj si dhe me prodhuesin e pajisjes burimore.

Formatet e skedarëve të mbështetur për modalitetin USB

Media	Prapashtesa	Formati	Shënime
Video	.mpg, .mpeg	MPEG1-2	MPEG1: 768x576 @ 30P, MPEG2:1920x1080 @ 30P
	.vob	MPEG2	1920x1080 @ 30P
	.mp4	MPEG4, Xvid, H.264	
	.mkv	H.264, MPEG4, VC-1	
	.avi	MPEG2, MPEG4, Xvid, H.264	
	.flv	H.264/VP6/ Sorenson	H.264/VP6: 1920x1080 @ 30P Sorenson: 352x288 @ 30P
	.mp4, .mov, .3gpp, .3gp, transmetimi i vazhdueshëm i transportit MPEG, .ts, .trp, .tp, .mkv	HEVC/H.265	1080P@60fps - 50Mbps
.3gp	MPEG4 , H.264	1920x1080 @ 30P	
Audioja	.mp3	MPEG1 Layer 2/3	Layer2: 32Kbps ~ 448Kbps (shpejtësia e biteve) / 32kHz, 44,1kHz, 48kHz, 16kHz, 22,05kHz, 24kHz (shpejtësia e kampionimit) Layer3: 32Kbps ~ 320Kbps (shpejtësia e biteve) / 32kHz, 44,1kHz, 48kHz, 16kHz, 22,05kHz, 24kHz, 8kHz, 11,025kHz, 12kHz (shpejtësia e kampionimit)
	(funksionon vetëm me skedarët e videove)	AC3	32Kbps ~ 640Kbps (shpejtësia e biteve) / 32kHz, 44,1kHz, 48kHz (shpejtësia e kampionit)
		AAC	16Kbps ~ 576Kbps (shpejtësia e biteve) / 48kHz, 44,1kHz, 32kHz, 24kHz, 22,05kHz, 16kHz, 12kHz, 11,025kHz, 8kHz (shpejtësia e kampionimit)
		EAC3	32Kbps ~ 6Kbps (shpejtësia e biteve) / 32kHz, 44,1kHz, 48kHz (shpejtësia e kampionit)
		LPCM	PCM 8bite e panëshkruar, PCM 16bite e nënshkruar/e panëshkruar (endian i madh/i vogël), PCM 24bite (endian i madh), DVD LPCM 16/20/24bite (shpejtësia e biteve) / 6kHz, 8kHz, 11,025kHz, 12kHz, 16kHz, 22,05kHz, 24kHz, 32kHz, 44,1kHz, 48kHz , 88,2kHz, 96kHz, 176,4kHz, 192kHz (shpejtësia e kampionimit)
		IMA-ADPCM/ MS-ADPCM	384Kbps (shpejtësia e biteve) / 8KHz ~ 48KHz (shpejtësia e kampionit)
	LBR	32Kbps ~ 96Kbps (shpejtësia e biteve) / 32kHz, 44,1kHz, 48kHz (shpejtësia e kampionit)	
Figura	.jpeg	Baza	Rezolucioni(GjxL): 17000x10000
		Progresiv	Rezolucioni(GjxL): 4000x4000
	.bmp	-	Rezolucioni(GjxL): 5760x4096
Titrat	.sub, .srt	-	-

Rezolucionet e mbështetura DVI

Kur lidhni pajisjet me bashkuesit e televizorit tuaj me kabllo të konvertimit DVI (DVI në HDMI - nuk ofrohet), mund t'i referoheni informacioneve të mëposhtme të rezolucionit.

	56Hz	60Hz	66Hz	70Hz	72Hz	75Hz
640x400				x		
640x480		x	x		x	x
800x600	x	x		x	x	x
832x624						x
1024x768		x	x	x	x	x
1152x864		x		x		x
1152x870						x
1280x768		x				x
1360x768		x				
1280x960		x				x
1280x1024		x				x
1400x1050		x				x
1440x900		x				x
1600x1200		x				
1680x1050		x				
1920x1080		x				

Ju kërkojmë falje për çdo shqetësim të shkaktuar nga mospërputhje të vogla në këto udhëzime, të cilat mund të ndodhin si rezultat i përmirësimit dhe zhvillimit të produktit.

Poštovani kupče.

Ovaj aparat u skladu je sa važećim europskim direktivama i standardima o elektromagnetnoj kompatibilnosti i električnoj bezbjednosti.

Europski predstavnik proizvođača je:

Vestel Germany GmbH



Parkring 6

85748 Garching b.München

Germany

Sadržaj

Informacija o bezbjednosti.....	2
Oznake na proizvodu.....	2
Podaci o okolini	3
Uključeni dodaci	3
Notifikacije u mirovanju.....	4
Uputstva za montažu na zid(u zavisnosti od modela).....	5
Uputstva za montažu na zid(u zavisnosti od modela).....	6
Kontrolni ključevi TV-a i upravljanje.....	7
Stavljanje baterija u daljinski upravljač.....	7
Priključak za napajanje.....	7
Povezivanje antene	7
Obaveštenje o licenciranju	8
Informacija o odstranivanju.....	8
Daljinski upravljač.....	9
Povezivanja	10
Uključivanje/isključivanje	11
Prva Instalacija	11
Korišćenje funkcija tabele satelitskih kanala	12
Reprodukcija preko USB ulaza.....	12
USB snimanje (**)......	12
Pretraživač medija	13
CEC	14
Sadržaj menija podešavanja	15
Općenito o korištenju televizora	19
Korištenje Liste kanala	19
Konfigurisanje roditeljskih postavki.....	19
Ažuriranje softvera.....	20
Rješavanje problema i savjeti.....	20
PC-ulaz Tipični režimi prikazivanja	21
Kompatibilnost AV i HDMI signala	21
Podržani formati fajlova u USB režimu	22
Podržane DVI rezolucije.....	23

	Oprez RIZIK OD STRUJNOG UDARA NE OTVARAJTE	
<p>OPREZ: DA BISTE SMANJILI RIZIK OD STRUJNOG UDARA, NEMOJTE SKIDATI POKLOPAC (ILI STRAŽNJU STRANU) UNUTRA NEMA DIJELOVA KOJI KORISNIK MOŽE SAM POPRAVITI. VRŠITI SERVISIRANJE KOD STRUČNOG OSOBLJA.</p>		

U ekstremnim meteorološkim uvjetima (oluje, munje) i tokom dugog nekorišćenja (kad idete na odmor) isključite TV iz struje. Mrežni utikač koristi se za odspajanje TV prijemnika s mreže i stoga mora ostati nadohvat ruke. Ako televizor nije električno isključen sa električne mreže, uređaj će i dalje crpeti energiju u svim situacijama, čak i kada je televizor u režimu pripravnosti ili je isključen.

Napomena: Slijedite upute na ekranu za funkcije povezane sa radom.

VAŽNO - Molimo pročitajte u potpunosti ove upute prije instaliranja ili upravljanja

UPOZORENJE: Ovaj uređaj je namijenjen da ga koriste osobe (uključujući djecu) koje imaju dovoljno sposobnosti / iskustva za upravljanje takvim uređajem bez nadzora, osim ako su pod nadzorom ili su dobili upute za korištenje uređaja od osobe odgovorne za njihovu bezbjednost.



- Koristite ovaj televizor na nadmorskoj visini manjoj od 2000 metara iznad nivoa mora, na suhim lokacijama i u regionima sa umjerenom ili tropskom klimom.
- Ovaj televizor je namijenjen za kućnu ili sličnu opću upotrebu, ali se može koristiti i na javnim mjestima.
- Za potrebe ventilacije, ostavite najmanje 5 cm slobodnog prostora oko televizora.
- Ventilaciju ne treba ometati pokrivanjem ili blokiranjem ventilacijskih otvora predmetima, poput novina, stolnjaka, zavjesa itd.
- Utikač kabela za napajanje treba biti lako dostupan. Nemojte postavljati TV, namještaj, itd. na kabel za napajanje. Oštećeni kabel za napajanje/utikač može da izazove požar ili električni udar. Kabel za napajanje držite za utikač, nemojte isključivati televizor iz struje tako što ćete vući za kabel za napajanje. Nikada ne dirajte kabl/utikač mokrim rukama, to može dovesti do kratkog spoja ili električnog udara. Nikada nemojte vezivati kabl u čvor ili vezivati ga s drugim kablovima. Kada je oštećen, kabel se mora zamijeniti i to treba obaviti stručno osoblje.
- Nemojte izlagati televizor tekućinama koje kaplju ili prskaju i ne stavljajte predmete napunjene tekućinom, kao što su vaze, čaše, itd. na ili preko televizora (npr. na police iznad uređaja).

- Nemojte izlagati televizor direktnoj sunčevoj svjetlosti i ne stavljajte otvorene plamenove, kao što su upaljene svijeće na ili pored televizora.
- Ne stavljajte bilo kakve izvore topline, kao što su električne grijalice, radijatori itd. pored televizora.
- Ne stavljajte televizor na pod ili površine pod nagibom.
- Da biste izbjegli opasnost od gušenja, plastične kese držite van domašaja beba, djece ili kućnih ljubimaca.
- Pažljivo pričvrstite stalak za televizor. Ako stalak posjeduje zavrtneje, čvrsto zategnite zavrtneje kako biste spriječili naginjanje televizora. Nemojte previše zategnuti zavrtneje i pravilno postavite gumene nožice stalka.
- Ne bacajte baterije u vatru ili sa opasnim i zapaljivim materijalima.

UPOZORENJE - Baterije se ne smeju izlagati velikoj toploti, kao što je sunce, vatra ili slično.

• Prekomjerni zvučni tlak iz slušalica ili naglavnih slušalica može oštetiti sluh.

PRIJE SVEGA - NIKADA ne dopustite da bilo ko, naročito djeca, guraju ili udaraju ekran, guraju bilo šta u otvore, proreze ili bilo koje druge otvore u kućistu.

 Oprez	Opasna ozljeda ili smrtonosni rizik
 Rizik od električnog udara	Rizik od visokog napona
 Održavanje	Važna komponenta za održavanje

Oznake na proizvodu

Slijedeći simboli se koriste na proizvodu kao oznake za ograničenja, mjere predostrožnosti i sigurnosne upute. Svako objašnjenje se uzima u obzir samo kada je na proizvodu navedena odgovarajuća oznaka. Imajte na umu takvu informaciju iz sigurnosnih razloga.



Oprema klase II: Ovaj uređaj je dizajniran tako da ne zahtijeva sigurnosnu vezu sa električnim uzemljenjem.



Opasni terminal pod naponom: Označeni terminal(i) je/su opasni u normalnim uvjetima funkcioniranja.



Oprez, vidjeti upute za upotrebu: Označeni dio/djelovi sadrži/e zamjenjive dugmaste ili ćelijske baterije.



Laserski proizvod klase 1: Ovaj proizvod sadrži laserski izvor Klase 1 koji je siguran u razumno predvidljivim uvjetima funkcioniranja.

UPOZORENJE

Nemojte gutati bateriju, opasnost od hemijskih opekotina

Ovaj proizvod ili dodatna oprema isporučena uz ovaj proizvod mogu da sadrže dugmastu bateriju. Ukoliko se baterija proguta, može dovesti do teške unutrašnje opekotine u samo 2 sata i može dovesti do smrti.

Držite stare i nove baterije dalje od dece.

Ako odeljak baterije se dobro ne zatvara, prekinuti upotrebu proizvoda i držati ga dalje od djece.

Ukoliko mislite da su baterije bile progutane ili postavljene unutar nekog djela tijela, smesta tražite medicinsku pomoć.

Nikada ne postavljajte televizor na nestabilnu lokaciju ili lokaciju pod nagibom. Televizor može pasti i time uzrokovati teške povrede ili smrt. Mnoge ozljede, naročito kod djece, se mogu izbjeći preduzianjem jednostavnih mjera opreza, poput:

- Upotrebe ormarića ili postolja koje preporučuje proizvođač televizora.
- Koristite samo namještaj koji sigurno podupire televizor.
- Osiguravanja da televizor ne visi preko ivice namještaja koji ga podupire.
- Ne postavljajte televizor na visoki namještaj (npr. viseće ormariće ili stalaže za knjige) bez pričvršćivanja namještaja i televizora na odgovarajuću podršku.
- Ne postavljajte televizor na tkanine ili druge materijale postavljene između televizora i potpornog namještaja.
- Edukujte djecu o opasnostima penjanja na namještaj kako bi se dohvatio televizor ili njegove kontrole. Ako postojeći televizor premješate, trebate u obzir uzeti sve gore navedeno.

Uređaj koji je povezan na zaštitno uzemljenje u instalaciji objekta preko MREŽNOG napajanja ili preko nekog drugog uređaja koji je povezan na zaštitno uzemljenje - i na televizijski distributivni sistem putem koaksijalnog kabla, u nekim uslovima može predstavljati opasnost od izbijanja požara. U tom slučaju, povezivanje na kablovski distributivni sistem mora biti preko uređaja koji dostavlja električnu izolaciju ispod određenog raspona frekvencije (galvanski izolator)

UPOZORENJA ZA MONTAŽU NA ZID

- Pročitajte upute prije montiranja televizora na zid.
- Komplet za zidnu montažu je opcionalna oprema. Možete ga dobiti kod lokalnog prodavca ako nije isporučen uz vaš televizor.
- Nemojte postavljati televizor na plafon ili zid pod nagibom.
- Koristite navedene zavrtnjeve za montažu na zid i drugu dodatnu opremu.
- Čvrsto zategnite zavrtnjeve za montažu na zid da biste spriječili da televizor padne. Nemojte previše zatezati zavrtnjeve.

Podaci o okolini

Ovaj TV je napravljen da bude prijateljski ka okolini. Za smanjenje potrošnje energije, preduzmite sljedeće korake:

Ukoliko **Uštedu energije** postavite na **minimum, sredinom ili automatski**, TV će u skladu s tim smanjiti potrošnju energije. Ukoliko želite postaviti **Pozadinsko svjetlo** na određenu vrijednost, postavite kao **Uobičajeno** i prilagodite **Pozadinsko svjetlo** (nalazi se ispod postavke za **Uštedu energije**) ručno, koristeći Lijevo ili Desnu tipku na daljinskom upravljaču. Da ovu postavku isključite, postavite na **Isključeno**.

Napomena: Dostupne opcije za **Uštedu energije** se mogu razlikovati u zavisnosti od izabranog **Režima** u meniju **Podešavanja>Slika**.

Podešavanja za **Uštedu energije** se mogu pronaći u meniju **Podešavanja>Slika**. Primjetite da neke postavke slike neće biti moguće promieniti.

Ako se pritisne tipka za desno ili lijevo, na ekranu će se pojaviti poruka **"Ekran će biti isključen nakon 15 sekundi."** Izaberite **PRODUŽI** i pritisnite **OK** da biste smjesta isključili ekran. Ako ništa ne pritisnete, ekran će se isključiti kroz 15 sekundi. Pritisnite bilo koji taster na daljinskim ili na TV-u da biste opet uključili ekran.

Napomena: Opcija **Ekran isključen** nije dostupna ako je **Režim postavljen na Igra**.

Kada TV se ne koristi, molimo vas da ga ugasite ili isključite ga od dovoda struje. Tako se takođe smanjuje potrošnja energije.

UPOZORENJE

Da biste spriječili požar, ne stavljajte nikakve svijeće ili otvoreni plamen na TV aparat ili blizu njega.



Uključeni dodaci

- Daljinski upravljač
- Baterije: 2 X AAA
- Uputstva
- Kabel za povezivanje bočne AV veze(**)

(**) *Samo ograničeni režimi*

Notifikacije u mirovanju

Ako televizor ne prima nikakav ulazni signal (npr. sa antenskog ili HDMI izvora) 3 minuta, on će preći u režim pripravnosti. Kada sljedeći put uključite TV, pojavit će se sljedeća poruka. „**TV je automatski prešao u mirovanje jer nije bilo signala duže vrijeme.**“

Opcija Automatsko isključivanje televizora (u meniju Podešavanja>Sistem>Više) može da se postavi podrazumjevano na vrijednost između 1 i 8 sati. Ukoliko ova postavka nije podešena kao **Isključeno** i ostavite televizor uključen i ne radite sa njime u toku postavljenog vremena, on će da pređe u stanje mirovanja nakon isteka zadanog vremena. Kada nakon toga uključite televizor, prikazaće se sledeća poruka. „**Televizor je automatski prešao u stanje mirovanja jer nije bilo rada duže vrijeme.**“ Prije nego što televizor pređe u režim mirovanja, prikazaće se prozor za dijalog. Ako ne pritisnete nijedan taster, televizor će prijeći u režim mirovanja nakon 5 minuta. Možete označiti **Da** i pritisnuti **OK** da biste odmah prebacili televizor u režim mirovanja. Ako označite **Ne** i pritisnete **OK**, televizor će ostati uključen. Takođe možete izabrati da otkazete funkciju Automatsko isključivanje televizora u ovom dijalogu. Označite **Onemogućiti** i pritisnite **OK**, televizor će ostati uključen a funkcija će biti otkazana. Možete omogućiti ovu funkciju ponovo promjenom podešavanja opcije **Automatsko isključivanje televizora** u meniju **Podešavanja>Sistem>Više**.

Postavljanje TV-a na zid

Televizor se može postaviti na zid pomoću VESA kompleta za montažu od **MX X*X mm(*)** koji se prodaje zasebno. Otklonite nogaru baze kao šta je pokazano. Postavite TV u skladu sa instrukcijama dostavljenim u kompletu. Čuvati se od električnih kablova i cevi za gas i vodu koje mogu biti u zidu. U slučaju sumnje, javite se kvalifikovanom instalateru. Navoj šrafa ne sme da uđe više od **X mm(*)** u unutrašnjost televizora. Pitajte u radnji gdje ste kupili TV gdje možete kupiti VESA komplet.

() Pogledajte povezanu dodatnu stranicu za precizne specifikacije VESA dimenzija i navoja.*

Uklanjanje nogare baze

- Da biste uklonili nogaru baze, zaštitite ekran i postavite TV licem prema dolje na stabilnom stolu i baza da visi preko ruba. Pritisnite tipku/e da biste oslobodili rezu/e koje fiksiraju stalak televizora. Skinite stalak tako što ćete ga odvući sa televizora.

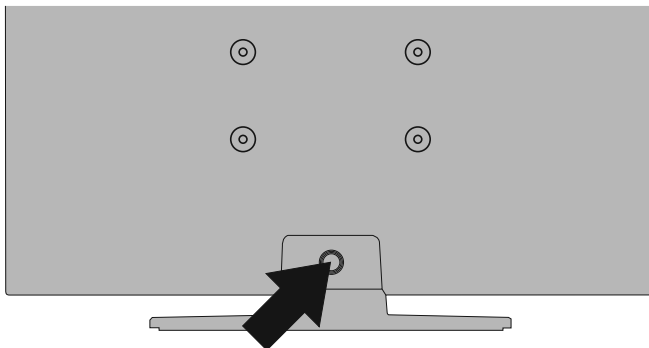

Postavljanje TV-a na zid

TV se može postaviti na zid korištenjem **MX X*X mm (*)** VESA kompleta za montažu koji se isporučuje zasebno. Otklonite nogaru baze kao šta je pokazano. Postavite TV u skladu sa instrukcijama dostavljenim u kompletu. Čuvati se od električnih kablova i cevi za gas i vodu koje mogu biti u zidu. U slučaju sumnje, javite se kvalifikovanom instalateru. Navoj šrafa ne sme da uđe više od **X mm (*)** u unutrašnjost televizora. Pitajte u radnji gdje ste kupili TV gdje možete kupiti VESA komplet.

() Pogledajte povezanu dodatnu stranicu za precizne specifikacije VESA dimenzija i navoja.*

Uklanjanje nogare baze

- Da biste uklonili nogaru baze, zaštitite ekran i postavite TV licem prema dolje na stabilnom stolu i baza da visi preko ruba. Uklonite vijke koji pričvršćuju stalak na TV.

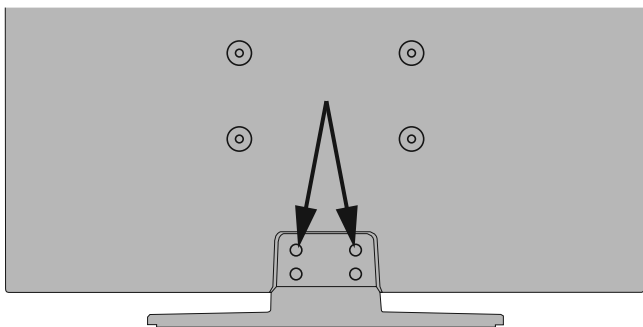

-ili-



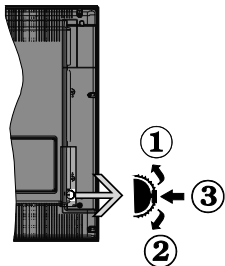

1. Smjer gore
2. Smjer dolje
3. Tipka Jačina zvuka/Info/Odabir liste izvora i Mirovanje-Uključeno

Kontrolni prekidač daje vam mogućnost da kontrolirate funkcije Jačinu zvuka/ Program/ Izvor i Mirovanje-uključeno.

Da biste promijenili zvuk: Povećati zvuk pritiskanjem tipke ka gore. Smanjiti zvuk pritiskanjem tipke ka dolje.

Da promijenite kanal: Pritisnite sredinu tipke i na ekranu će se pojaviti baner informacija o kanalu. Pomičite se kroz snimljene kanale guranjem tipke prema gore ili dolje.

Da biste promenili izvora: Dvapat pritisnite sredinu tastera (ukupno dva puta), lista izvora će se pojaviti na ekranu. Pomičite se kroz dostupne izvore guranjem tipke prema gore ili dolje.

Da biste isključili TV: Pritisnite središnji dio tipke i zadržite nekoliko sekundi, televizor će preći u režim pripravnosti.

Za uključivanje televizora: Pritisnite središnji dio tipke, televizor će se uključiti.

Napomene:

U slučaju da isključite TV, ovaj se krug ponavlja iz postavke jačine zvuka.

Pomoću kontrolne dugmadi nije moguće prikazati OSD glavnog menija.

Upravljanje pomoću daljinskog upravljača

Pritisnite taster **Meni** na daljinskom upravljaču kako bi se prikazao ekran glavnog menija. Koristite tastere za usmjeravanje i taster **OK** za upravljanje i podešavanje. Pritisnite dugme **Return/Back** ili **Menu** da izadjete iz ekrana menija.

Odabir ulaza

Nakon priključivanja vanjskih sistema na vaš televizor, možete prebaciti na različite izvore unosa. Pritisnite tipku **Izvor** na daljinskom upravljaču da izaberete različite izvore.

Mijenjanje kanala i jačine zvuka

Možete promijeniti kanal i podesiti zvuk dugmićima **Programme +/-** i **Volume +/-** na daljinskom upravljaču.

Stavljanje baterija u daljinski upravljač

Skinite stražnji poklopac kako biste otkrili odjeljak za baterije. Umetnite dvije **AAA** baterije. Provjerite da li se slažu oznake (+) i (-) (obratite pažnju na odgovarajući polaritet). Nemojte miješati stare i nove baterije. Zamijenite samo istim ili ekvivalentnim tipom. Vratite poklopac.

Prikazaće se poruka na ekranu kada su baterije prazne i moraju se zamijeniti. Imajte da umu da, kada su baterije slabe, rad daljinskog upravljača može biti oslabljen.

Baterije se ne smeju izlagati velikoj toploti, kao što je sunce, vatra ili slično.

Priključak za napajanje

VAŽNO: Televizor je dizajniran je za rad na napajanju od **220-240V AC, 50 Hz**. Kad ga raspakujete, pričekajte da se TV prijemnik prilagodi na temperaturu okoline prije nego ga uključite u izvor napajanja. Uključite kabl napajanja u utičnicu mrežnog napajanja.

Povezivanje antene

Umetnite utikač antene ili kablovske televizije u utičnicu **ULAZ ZA ANTENU (ANT)** ili satelitski utikač u utičnicu **SATELITSKI ULAZ (LNB)(*)** smeštene na stražnjem dijelu TV prijemnika..

Stražnja strana televizora

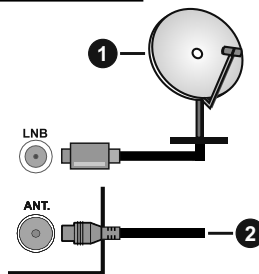

1. Satelit
2. Antena ili kabl



Ako želite da povežete uređaj sa televizorom, uvjerite se da su i televizor i uređaj isključeni prije bilo kakvog povezivanja. Nakon povezivanja, možete uključiti uređaje i koristiti ih.

Obaveštenje o licenciranju

Termini HDMI i HDMI Multimedijalni Interfejs visoke definicije i HDMI logotip su zaštitni znaci ili registrovani zaštitni znaci kompanije HDMI Licensing Administrator, Inc. u Sjedinjenim Američkim Državama i drugim državama.



Proizvedeno pod licencom Dolby Laboratories. Dolby Audio i dvostruki D simbol su zaštitni znaci kompanije Dolby Laboratories.



Logotip "CI Plus" je zaštitni znak kompanije CI Plus LLP.

DVB je registrovani zaštitni znak DVB Projekta



„Ovaj proizvod proizvodi, distribuira i za njega daje garanciju isključivo kompanija VESTEL Ticaret A.Ş „JVC“ je zaštitni znak korporacije JVC KENWOOD, koji takve kompanije koriste pod licencom.“



Informacija o odstranjivanju

[Europska Unija]

Ovi simboli označavaju da se električna i elektronička oprema, kao i baterija s ovim simbolom ne smiju odlagati kao obični kućanski otpad kada završe svoj radni vijek. Umesto toga, proizvode i baterije treba predati odgovarajućim sabirnim centrima za reciklažu električne i elektronske opreme radi pravilne obrade, oporavka i reciklaže u skladu sa vašim nacionalnim propisima i Direktivom 2012/19/EU i 2013/56/EU.

Pravilnim odlaganjem ovih proizvoda pomažete očuvanju prirodnih resursa i sprječavanju potencijalnih negativnih posljedica po okolinu i ljudsko zdravlje, koje bi u suprotnom bile prouzrokovane neprikladnim rukovanjem otpadom od ovih proizvoda.

Za više informacija o sabirnim mjestima i recikliranju ovih proizvoda, molimo kontaktirajte svoju lokalnu opštinsku kancelariju, svoju službu za odlaganje kućnog otpada ili prodavnicu u kojoj ste kupili proizvod.

Kazne se mogu primjenjivati za neprikladno odlaganje ovog otpada, u skladu sa nacionalnim zakonima.

[Poslovnici korisnici]

Ako želite odložiti ovaj proizvod na otpad, molimo kontaktirajte vašeg dobavljača i provjerite uslove i odredbe kupoprodajnog ugovora.

[Druge zemlje van Europske unije]

Ovi simboli važe samo u Europskoj Uniji.

Obratite se svojoj lokalnoj upravi kako biste se informirali o odlaganju i reciklaži.

Proizvod i pakiranje treba odnijeti u vaše lokalno sabirno mjesto za recikliranje.

Neka sabirna mjesta besplatno primaju proizvode.

Napomena: Znak Pb ispod simbola baterija označava da baterija sadrži olovo.

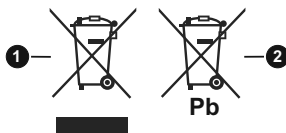

1. Proizvodi
2. Baterija

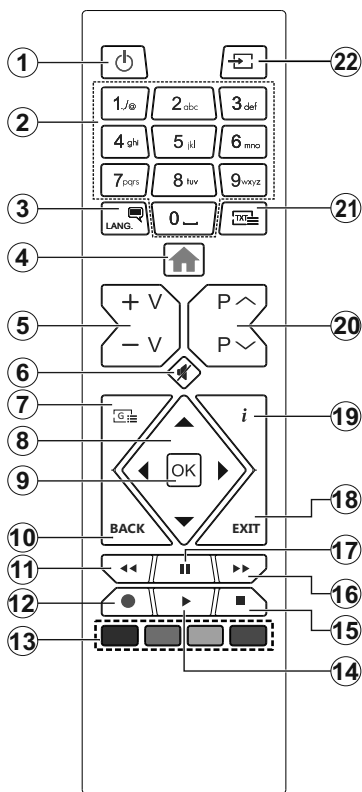

Teletext usluga

Pritisnite tipku **Text** da uđete. Pritisnite još jednom za aktivaciju mješanog moda, šta omogućava u isti mah vidjeti teletext stranicu i TV emisiju. Pritisnite još jednom za izlaz. Ako je dostupno, odjeljci u stranici teleteksta postaju označeni različitim bojama i mogu se birati pritiskanjem obojenih tipki. Slijedite uputstva sa ekrana.

Digitalni Teletext

Pritisnite **Text** da biste vidjeli informacije digitalnog teleteksta. Koristite tipke u boji, tipke kursora i tipku **OK**. Način rukovanja razlikuje se ovisno o sadržaju digitalnog teleteksta. Slijedite uputstva sa ekrana digitalnog teleteksta. Kada se ponovno pritisne tipka **Text**, TV se vraća na televizijski prenos.





















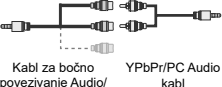

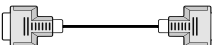











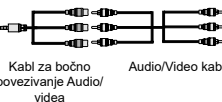

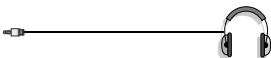
- 1. Pripravnost:** Uključivanje/isključivanje televizora
- 2. Numerički taster:** Prebacuje kanal, unosi broj ili slovo u okvir za tekst na ekranu
- 3. Jezik:** Menja režime zvuka (analogni TV), prikazuje i menja jezik zvuka/titlova i uključuje i isključuje titl (digitalna televizija, gdje je moguće)
- 4. Meni:** Prikazuje TV meni.
- 5. Glasnoća +/-**
- 6. Utišaj:** Isključuje zvuka do kraja
- 7. Vodič:** Prikazuje elektronski vodič kroz programe
- 8. Navigacijske tipke:** Služe za kretanje kroz menije, sadržaje itd. i prikazivanje podstranica u režimu teleteksta kada se pritisne tipka za desno ili lijevo
- 9. U redu:** Potvrđuje odabir korisnika, zadržava stranicu (u TXT režimu) daje listu kanala (DTV režime)
- 10. Straga/Povratak:** Vraća na prethodni ekran, otvara indeksnu stranicu (u modu teleteksta)
- 11. Premotaj:** Vraća slike natrag u medijima kao što su filmovi
- 12. Snimak:** Snima programe (**)
- 13. Obojana Dugmad:** Slijediti instrukcije na ekranu za funkcije obojenih tastera
- 14. Reprodukuj:** Pusta izabrani medijum
- 15. Zaustavi:** Zaustavlja pušteni medijum
- 16. Brzo unaprijed:** Pomjera slike naprijed u medijima kao što su filmovi
- 17. Pauza:** Puzira reprodukovani medij, počinje snimanje sa vremenskim pomakom (**)
- 18. Izlaz:** Zatvara i izlazi iz prikazanih menija ili vraća na prethodni ekran
- 19. Info:** Prikazuje informaciju u vezi sa sadržajem na ekranu, prikazuje skrivene informacije (pokazati - u TXT režimu).
- 20. Programme +/-**
- 21. Tekst:** Prikazuje teletext (gdje može), još jednim pritiskom postavlja teletext preko normalne slike (miks)
- 22. Izvor:** Prikazuje dostupne signale i izvore sadržaja (**)

(**) Ovu funkciju podržava vaš TV

Fusnota:

Crvene, zelene, plave i žute tipke su multifunkcijske; pratite upite na ekranu i upute u poglavlju.

Povezivanja

Konektor	Tip	Kablovi	Uređaj
	Skart veza (stražnja)		
	VGA veza (stražnja)		
	PC/YPbPr Audio veza (bočna)	 YPbPr/PC Audio kabl	
	PC/YPbPr Audio veza (bočna)	 Kabl za bočno povezivanje Audio/ videa YPbPr/PC Audio kabl	
	HDMI veza (stražnja)		
	SPDIF (Optički izlaz) veza (stražnja)		
	SPDIF (Koaksijalni izlaz) veza (stražnja)		
	Bočni AV (Audio/ Video) veza (bočna)	 AV Kabl	
	Bočni AV (Audio/ Video) veza (bočna)	 Kabl za bočno povezivanje Audio/ videa Audio/Video kabl	
	Priključak za slušalice (bočni)		
	YPbPr Video veza (stražnja)	 PC na YPbPr veza kabl	
	USB veza (bočna)		
	CI veza (bočna)		

 **NAPOMENA:** Kada se povezuje uređaj preko ulaza YPbPr ili bočni AV, morate koristiti dostavljene kablove za povezivanje. Vidjeti ilustracije na lijevoj strani. | Možete koristiti YPbPr do VGA kabla da biste omogućili YPbPr signal preko VGA ulaza. | Ne možete koristiti VGA i YPbPr u isto vrijeme. Da biste omogućili PC / YPbPr audio, morat ćete koristiti straga audio ulaze sa PC / YPbPr audio kablom. | Ako se neki spoljašnji uređaj povezuje preko SKART utičnice, televizor automatski prelazi na AV režim. | Da biste omogućili PC / YPbPr audio, moraćete da koristite bočni AV ulaz sa YPbPr/PC audio kablom za audio vezu, koristeći CRVENI i BIJELE ulaz bočnog AV kabla za povezivanje. | Ako se neki spoljašnji uređaj povezuje preko SKART utičnice, televizor automatski prelazi na AV režim. | Tokom prijema DTV kanala (Mpeg4 H.264) ili u režimu Pretraživač medija, nije moguć izlaz preko skart utičnice. | Kada se koristi sistem za ugradnju na zid (ukoliko nije isporučen, može se kupiti komplet trećih strana, preporučujemo da se prvo utaknu svi kablovi na zadnjoj strani televizora prije njegovog ugrađivanja na zid. | Umetnite ili vadite CI modul samo kada je televizor ISKLJUČEN. Za detaljne informacije o postavljanju modula, pogledajte njegove upute za uporabu. | Svaki USB ulaz TV-a podržava uređaje do 500 mA. Povezivanje uređaja koji imaju struju jačiju od 500mA može oštetiti TV. Umetnite ili vadite CI modul samo kada je televizor ISKLJUČEN.

 Umetnite ili vadite CI modul samo kada je televizor ISKLJUČEN. Nakon povezivanja, možete uključiti uređaje i koristiti ih.

(**) Ovu funkciju podržava vaš TV

Uključivanje/isključivanje

Uključivanje televizora

Povežite kabl sa izvorom napajanja, kao naprimjer zidnom utičnicom (220-240V AC, 50 Hz).

Da biste uključili TV iz režima pripravnosti, uradite sljedeće:

- Pritisnite tipku **Pripravnost, Program +/-** ili numeričku tipku na daljinskom upravljaču.
- Pritisnite središnji dio funkcionalnog prekidača na televizoru.

Kako isključiti televizor

Pritisnite tipku **Pripravnost** na daljinskom upravljaču ili pritisnite središnji dio bočnog funkcionalnog prekidača na televizoru i zadržite ga nekoliko sekundi, televizor će preći u režim pripravnosti.

Da biste potpuno isključili televizor, izvucite strujni kabel iz utičnice.

***Napomena:** Ako je televizor u režimu mirovanja, LED indikator mirovanja može treptati označavajući da su aktivne funkcije poput pretraživanja u mirovanju, preuzimanja putem etera i tajmera. LED indikator takođe može da trepti kada televizor uključujete iz režima pripravnosti.*

Prva Instalacija

Tokom prvog uključjenja, pojavljuje se meni "Izbor jezika". Odaberite željeni jezik i pritisnite **OK**. U sljedećim koracima vodiča za instalaciju, preference pomoću tastera za usmjeravanje i tastera **OK**:

Na drugom ekranu podesite svoju državu. Ovisno od izabrane zemlje, moguće je da vam se zatraži da postavite i potvrdite PIN. Izabrani PIN ne može biti 0000. Morate uneti PIN kada se to od vama zatraži kasnije kod neke operacije sa menijama.

***Napomena:** M7(*) tip operatora će biti definisan prema izborima **Jezik** i **Zemlja** koje ste napravili tokom **Prve instalacije**.*

() M7 je dostavljač digitalnih satelitskih servisa.*

Možete aktivirati opciju **Režim prodavnice** u sljedećem koraku. Ova opcija će konfigurisati podešavanja vašeg TV-a te u zavisnosti od modela TV-a koji koristite, podržane osobine se mogu prikazati u bočnom uglu ekrana u info baneru. Ova opcija je namijenjena jedino za upotrebu u radnjama. Preporučuje se da za kućnu upotrebu izaberete **Kućni režim**. Ova opcija će biti dostupna u meniju **Podešavanja>Sistem>Više** i može se kasnije uključiti/isključiti. Izaberite i pritisnite **OK** da biste nastavili.

Na sljedećem ekranu možete podesiti tipove emitovanja za pretragu, podesiti pretragu kodiranih kanala i preference vremenske zone (u zavisnosti od izbora države). Pored toga možete postaviti neki tip emitovanja kao svoj omiljeni. Prioritet će se dati odabranoj vrsti signala u toku procesa pretrage, a njegovi kanali će biti navedeni na vrhu liste kanala.

Kada završite, označite **Sljedeće** i pritisnite **OK** za nastavak.

O biranju tipa emitovanja

Da biste uključili opciju pretrage za tip emisije, označite i pritisnite **OK**. Okvir za potvrdu pored izabrane opcije će biti označen. Da biste isključili opciju pretrage izbrisite potvrdu iz okvira pritiskom na taster **OK** nakon što pomerite fokus na opciju željenog tipa emisije.

Digitalna antena: Ukoliko je opcija pretrage Digitalne antene uključena, televizor će tražiti zemaljski signal nakon što se završe ostala početna podešavanja.

Digitalna kablovska: Ako je uključena opcija za pretraživanje Digitalne Kablovske televizije, televizor će tražiti digitalnu kablovsku televiziju nakon što završi sa ostalim početnim podešavanjima. Prije početka pretrage će se prikazati poruka koja će vas upitati da li želite da obavite pretragu kablovske mreže. Ako izaberete **Da** i pritisnete **OK**, možete izabrati **Mrežu** ili podesiti vrijednosti kao što su **Frekvencija, ID mreže** i **Korak pretrage** na sljedećem ekranu. Ako izaberete **Ne** i pritisnete **OK** možete podesiti **Početnu frekvenciju, Krajnju frekvenciju** i **Korak pretrage** na sljedećem ekranu. Kada završite, označite **Sljedeće** i pritisnite **OK** za nastavak.

***Napomena:** Trajanje pretrage će se promijeniti u zavisnosti od izabranog Koraka pretrage.*

Satelit: Ukoliko je opcija pretrage satelitskog signala uključena, televizor će tražiti digitalni satelitski signal nakon što se finaliziraju ostale početne postavke. Prije no što pretraga satelita bude izvršena, neke postavke treba napraviti. Prikazaće se meni u kom možete izabrati pokretanje instalacije operatora **M7** ili obične instalacije. Za pokretanje instalacije **M7** operatora podesite **Tip instalacije** kao **Operator** i **Satelitski operator** kao povezan **M7** operator. Zatim označite opciju **Željeno skeniranje**, podesite kao **Automatsko skeniranje kanala** i pritisnite **OK** za pokretanje automatske pretrage. Ove opcije se mogu unapred izabrati ovisno o izborima **Jezika** i **Zemlje** koje ste napravili u prethodnim koracima procesa prve instalacije. Ovisno o tipu **M7** operatora, možda će se od vas zatražiti da izaberete **HD/SD** ili listu kanala specifičnu za zemlju. Izaberite jednu i pritisnite **OK** za nastavak.

Sačekajte dok sken ne završi. Sada je lista instalirana.

Dok obavljate instalaciju **M7** operatora, ako želite koristiti parametre za instalaciju satelita koji se razlikuju od podrazumevanih podešavanja, odaberite opciju **Željeno skeniranje** kao **Ručno skeniranje kanala** i pritisnite tipku **OK** za nastavak. Potom će se pojaviti meni **Tip antene**. Nakon odabira tipa antene i željenog satelita u narednim koracima, pritisnite **OK** za promenu parametara instalacije satelita u podmeniju.

Kako bi se pretražili satelitski kanali koji nisu **M7** kanali treba da pokrenete standardnu instalaciju. Odaberite

Tip instalacije kao **Standardni** i pritisnite tipku **OK** za nastavak. Potom će se pojaviti meni **Tip antene**.

Postoje tri opcije za odabir antene. Možete izabrati **Tip Antene** kao **Direktan**, **Pojedinačni satelitski kabl** ili **DISEqC prekiđač** pomoću tastera za lijevo ili desno. Nakon odabira tipa antene, pritisnite **OK** za prikaz opcija i nastavak. Opcije **Nastavi**, **Lista transpondera** i **Konfiguriraj LNB** će biti dostupne. Možete promijeniti podešavanja transpondera i LNB-a pomoću povezanih opcija menija.

- **Direktan:** U slučaju da imate jedan prijemnik i direktni satelitski tanjir, izaberite ovaj tip antene. Pritisnite **OK** za nastavak. Odaberite dostupni satelit na sljedećem ekranu i pritisnite **OK** da skenirate za usluge.
- **Satelitski kabl** Ukoliko imate više resivera i jedan satelitski kablovski sistem, odaberite ovaj tip antene. Pritisnite **OK** za nastavak. Postavite postavke slijedeći instrukcije na narednom ekranu. Pritisnite **OK** za skeniranje za usluge.
- **DiSEqC skretnica:** U slučaju da imate višestruke prijemnike i **DiSEqC skretnicu**, izaberite ovaj tip antene. Potom podesite DiSEqC verziju i pritisnite dugme „U redu“ kako biste nastavili. Možete podesiti do četiri satelita (ako su dostupna) za verziju v1.0 i šesnaest satelita za verziju v1.1 na sljedećem ekranu. Pritisnite dugme **OK** zaskeniranje prvog satelita na listi.

Analogan: Ukoliko je opcija pretrage **Analognog** signala uključena, TV će tražiti analogni signal nakon što se finaliziraju ostale početne postavke.

Nakon što su početne postavke završene, TV će početi tražiti dostupna emitovanja u izabranim tipovima emitovanja.

Dok traje pretraga, trenutni rezultati će biti prikazani na dnu ekrana. Nakon što se sve dostupne stanice uskladište, meni **Kanali** će se prikazati. Možete urediti listu kanala u skladu sa svojim željama pomoću opcija kartice **Uredi** ili pritisikom na taster **Meni** za prekid i gledanje televizije.

Dok se pretraga nastavlja, može se prikazati poruka koja pita da li želite sortirati kanale po LCN-u(*). Izaberite **Da** i pritisnite **OK** za nastavak.

(* LCN je sistem Logičkog broja kanala koji organizuje dostupne signale u skladu sa prepoznatljivim sekvencama kanala (ako je dostupan).

Napomene:

Za pretragu M7 kanala nakon **Prve instalacije**, treba da ponovo obavite prvu instalaciju. Ili pritisnite taster **Meni** i udite u meni **Podešavanja>Instalacija>Automatska pretraga kanala>Satelit**. Potom pratite iste već pomenute korake u izboru satelita.

Nemojte isključivati televizor za vrijeme pokretanje prve instalacije. Neke opcije nisu dostupne ovisno od izabrane zemlje.

Korišćenje funkcija tabele satelitskih kanala

Možete izvršavati ove operacije koristeći meni **Podešavanja>Instalacija>Satelitska podešavanja>Tabela satelitskih kanala** Postoje dve opcije vezane za tu funkciju.

Možete preuzeti ili postaviti podatke iz tabele satelitskog kanala. Da bi uradili koju od ove dve, morate povezati USB na TV.

Možete preneti trenutne usluge i odnosne satelite i transpondere u TV-u na USB-u.

Osim toga, možete preuzeti jednu od datoteka tabele satelitskih kanala sa USB-a na TV.

Kad izaberete jedan od tih satcodx datoteka, sve usluge i srodni sateliti i transponderi u izabranoj datoteci biće uskladišteni na TV-u. Ako su instalirane zemljane, kablovske i/ili analogne usluge, one će biti zadržane i samo će satelitske usluge biti uklonjene.

Zatim proverite postavke za antenu i promenite ih ako treba. Možda će se pojaviti poruka za grešku „**Nema signala**“ ako postavke za antenu nisu konfigurisane pravilno.

Reprodukcija preko USB ulaza

Možete povezati spoljni čvrsti disk od 2,5" i 3,5" inča (HDD sa spoljašnjim napajanjem) ili USB memorijski uređaj sa vašim televizorom putem USB ulaza na televizoru.

VAŽNO! Napraviti rezervnu kopiju datoteka na disku pre povezivanja na TV-u. Proizvođač neće biti odgovoran ni za kakvo oštećivanje datoteka ili gubitak podataka. Moguće je da izvesni tipovi USB uređaja (MP3 plejeri) ili USB hard diskovi/memorijski stikovi možda nisu kompatibilni sa ovim TV aparatom. TV podržava FAT32 i NTFS formatiranje diska, ali snimanje je jedino moguće sa diskovima u NTFS formatu.

Tokom formatiranja može doći do nekih problema kad formatirate USB drajvove koji imaju više od 1 TB (terabajta) mijesta.

Sačekajte malo između svakog uključivanja i isključivanja jer plejer možda još čita fajlove. To može fizički oštetiti USB plejera, pa i samog USB uređaja. Nemojte izvući USB modul za vrijeme izvođenja datoteke.

Možete koristiti USB habove sa vašeg TVa USB ulaza. Nadvorešni USB preporučuju se u takvim situacijama.

Može se koristiti USB sa vašeg TVa ukoliko hoćete da povežete USB hard disk.

Napomena: Kada gledate datoteke sa slikama, meni **Pretraživača medija** može prikazati samo 1000 datoteka sa slikama sačuvanim na povezanom USB uređaju.

USB snimanje ()**

Snimanje programa

VAŽNO! Kada koristite novi USB disk, preporučuje se da prvo formatirate disk pomoću opcije "Formatiraj

disk" na svom TV-u koji se nalazi u meniju **TV>Snimanja>Postavke**.

Da biste snimili program, morate prvo povezati USB disk na vašem TV-u dok je TV isključen. Zatim trebali bi uključiti TV da biste omogućili odliku snimanja.

Da biste snimali vaš drajv mora imati 2 GB slobodnog mjesta i biti kompatibilan sa USB 2.0. Pojavljuje se poruka o grešci ako USB drajv nije kompatibilan.

Da bi snimali programe dugog trajanja kao filmovi, preporučuje se korišćenje USB čvrstih diskova (HDD). Snimljene programme su sačuvane na povezanim USB disku. Po želji, možete sačuvati/kopirati snimke na kompjuter, ipak, ove datoteke se ne mogu puštati na kompjuteru. Možete ih puštati samo preko TV-a.

Po vreme tajmšiftinga se može pojaviti zadržavanje sinhronizacije usana. Snimanje radija je podržano. TV može snimati programe do deset časova.

Snimljeni programi su podijeljeni na dijelove od 4GB. Ukoliko je brzina snimanja povezanog USB diska nedovoljna, snimanje može propasti i odlika tajmšifting može biti nedostupna.

Zato se preporučuje koristiti USB diskove za snimanje HD programa.

Nemojte izvlačiti USB/HDD disk tokom snimanja. To može oštetiti disk.

Podr[□]avaju se višestruke particije. Najviše dve različite particije su podržane. Prva particija USB diska koristi se za funkcije USB snimanja. Takođe, mora biti formatirana kao primarna particija da bi se koristila za funkcije USB snimanja.

Neki paketi striminga mogu da ne budu snimljeni radi problema signala, pa nekad video se zaledi u toku prikaza.

Dugmad za snimanje, reprodukciju, pauzu, prikaz (za dijalog plej-liste) se ne mogu koristiti kada je teletekst uključen. Ukoliko snimanje počinje od tajmera dok je teletekst uključen, teletekst se automatski isključuje. Korišćenje teleteksta je takođe onemogućeno kad je u toku snimanje ili reprodukcija.

Snimanje Tajmšifting

Pritisnite tipku **Pauza** dok gledate neku emisiju da biste aktivirali režim vremenskog pomaka. U režimu tajmšifting, program je pauziran i u isto vrijeme sniman na povezani USB disk.

Pritisnite **Reprodukcija** još jednom da biste gledali pauzirani program od trenutka zaustavljanja. Pritisnite taster **STOP** da biste zaustavili tajmšifting i vratili na prenos.

Tajmšift se ne može koristiti u radiju.

Ne možete koristiti brzo premotavanje unazad tajmšiftinga nakon vraćanja na normalnu reprodukciju ili opciju brzog premotavanja unaprijed.

Instant snimanje

Pritisnite **Snimanje** da biste počeli snimati događaj instantno dok gledate program. Možete ponovo

pritisnuti tipku **Snimanje** na daljinskom upravljaču da biste snimali sljedeći događaj nakon biranja sljedećeg programa iz elektronskog vodiča kroz program. Pritisnite **Stop** da biste otkazali instant snimanje.

Ne možete da menjate emisije tokom moda snimanja. Tokom snimanja programa ili tokom tajmšiftinga, pojaviće se poruka upozorenja ukoliko brzina vašeg USB uređaja nije dovoljna.

Gledanje snimljenih programa

Izaberite **Snimci** iz **TV** menija. Odaberite snimku sa liste (ukoliko je neka ranije snimljena). Pritisnite tipku **OK** kako biste vidjeli meni **Opcije**. Izaberite opciju i pritisnite **OK**.

Napomena: Gledanje glavnog menija i stavke menija nisu dostupne tokom prikazivanja.

Pritisnite tipku **Stop** da biste zaustavili reprodukciju i vratili se na **Snimci**.

Sporo unapred.

Ukoliko pritisnete tipku **Pauza** dok gledate snimljene programe, odlika sporo unaprijed će biti dostupna. Možete koristiti taster **Brzo premotavanje naprijed** za usporavanje premotavanja. Uzastopno pritiskanje dugmeta **Brzo premotavanje naprijed** mijenja brzinu sporog napredovanja.

Konfiguracija snimanja

Izaberite karticu **Podešavanja** u meniju **TV>Snimci** za konfiguraciju podešavanja snimanja i pritisnite **OK**.

Formatiranje diska: Možete koristiti opciju **Formatiraj disk** da biste formatirali povezani USB disk. Da biste koristili opciju **Formatiraj disk**, potreban vam je PIN.

Napomena: Podrazumjevani PIN može biti podešen na **0000** ili **1234**. Ako ste postavili PIN (traži se ovisno o izabranoj zemlji) tijekom **Prve instalacije**, unesite PIN koji ste izabrali.

VAŽNO! Formatiranje USB drajva će obrisati SVE podatke na njemu i njegov sistem fajlova postat će FAT32. U najviše slučajeva greške rada biće popravljene nakon formatiranja, ali vi gubite SVE podatke.

Ukoliko se na ekranu prikaže „učitavanje USB diska je presporo“ dok počinjete snimanje, pokušajte restartovati snimanje. Ukoliko još dobijate istu grešku, moguće je da vaš USB disk ne zadovoljava zahtjeve brzine. Povežite drugi USB disk.

()** Ovu funkciju podržava vaš TV

Pretraživač medija

Možete reprodukovati muziku i filmove i prikazati fotografije uskladištene na USB memorijskom uređaju tako što ćete ga povezati na vaš televizor. Povežite USB uređaj na jedan od USB ulaza sa bočne strane vašeg televizora.

Nakon povezivanja USB uređaja na vaš televizor, meni **Pretraživač medija** će se prikazati na ekranu. Kasnije možete pristupiti sadržaju povezanog USB uređaja bilo kada iz menija **Izvori**. Izaberite povezanu opciju

USB ulaza iz tog menija i pritisnite **OK**. Zatim izaberite datoteku i pritisnite **OK** za prikaz ili reprodukciju.

Željene postavke **Pretraživača medija** možete podesiti pomoću menija **Postavke**. Meniju **Podešavanja** može da se pristupi putem trake sa informacijama koja se prikazuje u donjem uglu ekrana kada pritisnete taster **Informacije** tokom reprodukcije video zapisa ili prikaza fotografije. Pritisnite taster **Informacije**, označite simbol točkića koji se nalazi na desnoj strani trake sa informacijama i pritisnite **OK**. **Podešavanja slike**, **Podešavanja zvuka**, **Podešavanja pretraživača medija** i meniji **Opcija** će biti dostupni. Sadržaji tih menija se mogu promijeniti u skladu sa tipom trenutno otvorene multimedijalne datoteke. Samo će meni **Podešavanja zvuka** biti dostupan tokom reprodukcije audio datoteka.

Rad režima Petlja/Miješano	
Započnite reprodukciju i aktivirajte 	Svi fajlovi sa liste će biti reproducirani neprekidno u originalnom poretku.
Započnite reprodukciju i aktivirajte 	Isti fajl će biti neprekidno reproduciran (ponovno).
Započnite reprodukciju i aktivirajte 	Svi fajlovi sa liste će biti reproducirani prema slučajnom redoslijedu.
Započnite reprodukciju i aktivirajte 	Svi fajlovi sa liste će biti reproducirani prema istom slučajnom redoslijedu.

Da biste koristili funkcije, na traci sa informacijama označite simbol funkcije i pritisnite **OK**. Da biste promijenili status funkcije, označite simbol funkcije i pritisnite **OK** koliko god je potrebno. Ako je simbol označen crvenim krstom, to znači da je deaktiviran.

CEC

Ova funkcija omogućava kontrolu preko daljinskog vašeg TV-a iznad CEC-omogućenih uređaja koji su povezani na vaš TV preko HDMI ulaze.

Opcija CEC u meniju **Podešavanja>Sistem>Više** u početku treba da bude podešena na **Omogućeno**. Pritisnite dugme **Izvor** i izaberite HDMI ulaz povezanog CEC uređaja iz menija **Lista izvora**. Nakon povezivanja CEC izvornog uređaja, on će biti prikazan u meniju izvora svojim imenom umesto ime povezanog HDMI porta (na pr.DVD plejer, Recorder 1 itd.).

Daljinski TV-a automatski može izvršavati glavne funkcije nakon izbora povezanog HDMI izvora. Da bi okončali ovu operaciju i opet kontrolirali TV preko daljinskog, pritisnite i yadržite taster "0" na daljinskom u toku 3 sek.

Možete onemogućiti funkcionalnost opcije CEC podešavanjem povezane opcije u meniju **Podešavanja>Sistem>Više**.

TV takođe podržava funkciju ARC (Audio Return Channel). Ovo je zvučna veza namjenjena da zamjeni ostale kablove među TV-a i audio sistema (A/V prijemnik ili sistem zvučnika).

Tokom aktivnog ARC-a, TV ne utišava automatski ostale audio izlaze. Zbog toga morate ručno smanjiti zvuk TV-a do nule ako želite slušati zvuk jedino sa ARC izvora (isto kao ostali optički ili ko-aksijalni digitalni audio izlazi). Ako želite promijeniti jačinu zvuka povezanog uređaja, trebate izabrati taj uređaj iz liste izvora. U tom slučaju, tasteri zvuka su usmjereni na povezani audio uređaj.

***Napomena:** ARC je podržan jedino putem HDMI1 ulaza.*

kontrola zvučnog sistema

Omogućava korišćenje zvučnog pojačala/prijemnika sa TV-om. Jačina zvuka se može kontrolisati preko daljinskog TV-a. Da biste aktivirali ovu funkciju, u meniju **Podešavanja>Sistem>Više** podesite opciju **Zvučnici kao Pojačalo**. Zvučnici TV-a ću biti ušutkani i zvuk gledanog izvora biće dostavljen sa strane povezanog zvučnog sistema.

***Napomena:** Audio uređaj treba podržavati odliku "kontrola audio sistema" i opcija CEC treba biti postavljena na Omogućena.*

Sadržaj menija podešavanja

Sadržaj menija slike	
Režim	Možete promeniti mod slike prema vašim željama ili zahtjevima. Režim slike se može podesiti na neku od sledećih opcija: Kino, Igre (opciono), Sport, Dinamički i Prirodni .
Kontrast	Prilagođuje svijetle i tamne vrijednosti ekrana.
Svjetlost	Prilagođuje vrijednosti svjetlosti ekrana.
Oštrina	Podešava vrijednost oštrine za objekte prikazane na ekranu.
Boja	Podešava vrijednost boje, prilagođavajući boje.
Ušteda energije	Za postavljanje Uštede energije na Uobičajeno, minimalno, srednje, maksimalno, automatski, isključenje ekrana ili isključeno . <i>Napomena: Dostupne opcije se mogu razlikovati u odnosu na izabrani Režim.</i>
Pozadinsko osvjetljenje	Ova postavka služi za upravljanje razinom pozadinskog osvjetljenja. Funkcija pozadinskog svjetla neće biti aktivna ako je Ušteda energije postavljena na bilo koju drugu opciju osim Uobičajeno .
Napredne postavke	
Dinamični kontrast	Možete promijeniti razmjer Dinamičkog kontrasta po želji.
Smanjenje šuma	Ako je signal slab i ako slika ima šumove, koristite opciju Redukcija šuma da biste redukovali iznos šuma.
Temperatura boje	Postavlja vrijednost željene temperature boje. Dostupne opcije su: hladni, normalni, topli i uobičajeni.
Bijela tačka	Ukoliko je Ton boje postavljen na Uobičajeni, ova postavka će biti dostupna. Pojačajte "toplotu" ili "hladnoću" slike upotrebom desne ili lijeve tipke.
Zumiranje slike	Postavite željeni formati veličine slike.
Pomjeranje slike	Ova opcija može biti dostupna u zavisnosti od podešavanja Zumiranja slike . Označite i pritisnite OK , zatim pomoću tastera za usmjeravanje pomjerite sliku nagore ili nadole.
Režim filma	Filmovi se snimaju s različitim brzinom izmjene slika nego televizijski programi. Uključite ovu opciju na „automatski“ kada gledate filmove, da biste jasno vidjeli scene sa brzim kretanjem.
Ton kože	Nijansa kože se može mijenjati između -5 i 5.
Nijansa boje	Podesite željeni ton boje.
HDMI puni raspon	Ako gledate iz HDMI izvora, ova osobina će biti vidljiva. Možete ga koristiti da povećate crnoću slike.
Pozicija PC-a	
Auto namještanje	Automatski optimizuje prikaz. Pritisnite OK za optimizaciju.
H pozicija	Ova stavka služi za pomicanje slike horizontalno udesno ili ulijevo na ekranu.
V pozicija	Ova stavka služi za pomicanje slike vertikalno prema vrhu ili prema dnu ekrana.
Takt tačaka	Podešavanjem takta tačaka ispravljaju se smetnje koje se pojavljuju u vertikalnim prugama u intenzivnim prikazima tačaka kao u proračunskim tablicama, odlomcima ili u tekstu s manjim fontovima.
Faza	U zavisnosti od izvora (kompjuter i td), možete imati nejasnu ili šumnu sliku na ekranu. Možete koristiti fazu da bi dobili bolju sliku preko probe.
Resetovanje	Resetuje postavke slike na fabrički podešene vrijednosti. (Osim u režimu Igre)

U VGA režimu (PC) neki predmeti menija Slike neće biti dostupni. Umjesto toga, postavke VGA režima će biti dodate meniju Slika u PC režimu.

Sadržaj menija zvuka	
Glasnoća	Podešava jačinu zvuka.
Ekvalizator	Postavlja mod ekvilajzera. Postavke po izboru se mogu postaviti jedino u režimu Korisnik .
Balans	Prilagođuje sa kog zvučnika dolazi zvuk.
Slušalice	Podešava jačinu zvuka u slušalicama. Pobrinite se da je zvuk slušalica prije njihove upotrebe potavljen na nisku glasnoću kako biste spriječili oštećenje sluha.
Režim zvuka	Možete izabrati režim zvuka (ako izabrani kanal to podržava).
AVL (AOG - Automatsko Ograničavanje Glasnoće)	Postavlja zvuk da bi se dobila fiksna razina izlaza između programa.
Slušalice/Izlaz linije	Pri povezivanjem spoljašnjeg pojačala na vaš TV pomoću džeka slušalica, možete postaviti ovu opciju na Izlaz linije. Ako ste povezali slušalice na vaš TV, postavite opciju na Slušalice . Pobrinite se da je ova stavka prije korištenja slišalica postavljena na Slušalice . Ako je postavljena na Liniju izlaza, izlaz slušalica će biti namješten na maksimum te bi to moglo uzrokovati oštećenje sluha.
Dinamički bas	Uključuje ili isključuje dinamičkog basa.
Okružujući zvuk	Režim okružujućeg zvuka može da se uključi ili isključi .
Digitalni Izlaz	Podešava tip zvuka audio izlaza.

Sadržaj menija instalacije	
Automatsko skeniranje kanala	Prikazuje opcije automatskog štelovanja. Digitalna antena: Pretražuje i čuva antenske DVB stanice. Digitalna kablovska televizija: Pretražuje i čuva kablovke DVB stanice. Analogan: Pretražuje i čuva analogne stanice. Satelit: Pretražuje i memoriše satelitske stanice.
Ručno pretraživanje kanala	Ova funkcija se može koristiti za direktan unos emitera programa.
Skeniranje mrežnih kanala	Traži povezane kanale u sistemu emitovanja. Digitalna antena: Traženje antenskih kanala. Digitalna kablovska televizija: Pretražuje kanale kablovske mreže. Satelit: Pretražuje kanale satelitske mreže.
Analogno fino podešavanje	Možete koristiti ove postavke za fino podešavanje analognih kanala. Ova funkcija nije dostupna ako nema uskladištenih analognih kanala i ako kanal koji trenutno gledate nije analogni kanal.
Postavke satelita	Prikazuje postavke. Lista satelita: Prikazuje dostupne satelite Možete dodati, izbrisati ili urediti postavke satelita na listi. Instalacija antene: Možete izmijeniti podešavanje satelitske antene i/ili započeti satelitsku pretragu. Tabela satelitskog kanala: Možete postaviti ili preuzeti podatke tabele satelitskog kanala upotrebom povezanih opcija.
Podešavanje instalacije (opciono)	Prikazuje se meni postavki instalacije Pretraživanje u stanju mirovanja (*) : TV će tražiti nove ili nestale kanale dok je u mirovanju. Sve novonadene kanale biću pokazane. Dinamičko ažuriranje kanala(*) : Ako je ova opcija podešena kao Omogućeno, promjene na kanalima, kao što su frekvencija, naziv kanala, jezik titlova itd. će se automatski primeniti tokom gledanja. <i>(*) Dostupnost zavisi od modela.</i>

Podešavanje kućnog transpondera (*)	Koristeći ovaj meni, možete urediti parametre glavnog i rezervnog kućnog transpondera, uključujući Pid povezanog M7 operatora, koji se koristi za preuzimanje liste kanala. Podesite svoje preference i pritisnite Zelenu tipku da sačuvate postavke. Potom pokrenite instalaciju M7 operatora koristeći meni Automatsko skeniranje kanala>Satelit . (* Ova opcija menija će biti dostupna samo ako se obavi instalacija M7 operatora.
Brisanje liste usluga	Ova postavka služi za brisanje pohranjenih kanala. Ova postavka vidljiva je samo ako je za državu odabrana Danska, Švedska, Norveška ili Finska.
Izaberite aktivnu mrežu	Ova postavka vam omogućava da odaberete kanale u okviru odabrane mreže koji će se navesti u listi kanala. Ova funkcija je dostupna samo za Norvešku.
Informacioni signali	Ovu stavku menija možete da koristite za praćenje signala povezanih informacija, kao što su nivo/kvalitet signala, naziv mreže itd. za dostupne frekvencije.
Prva instalacija	Briše sve sačuvane kanale i postavke, vraća TV na fabričke postavke.
Fransat opcije	Prikazuje Fransat opcije.
Roditeljski nadzor	Prikazuje opcije roditeljskog nadzora. Unesite PIN broj koji ste izabrali prilikom prve instalacije za prikazivanje trenutnih postavki.
Informacije o sistemu	Prikazuje informacije o sistemu.
Informacije o prijemu	Prikazuje informacije o trenutnom prijemu satelitskog signala.
CAS modul	Prikazuje informacije o trenutnom CAS modulu.
Nadogradnja	Prikazuje opcije nadogradnje softvera.

Sadržaj menija sistema	
Uslovni pristup	Kontroliše uslovne pristupne module kada postoje.
Jezik	Možete postaviti različiti jezik u zavisnosti od emitera i zemlje.
Roditeljski	Unesite tačnu lozinku da biste promijenili roditeljske postavke. U ovom meniju možete jednostavno podesiti Zaključavanje menija , Blokada prema uzrastu , Blokada za decu ili Navođenje . Takođe možete podesiti novi PIN ili promijeniti Podrazumevani CICAM PIN koristeći povezane opcije. <i>Napomena: Neke opcije menija nisu dostupne ovisno o izabranoj zemlji tijekom Prve instalacije. Podrazumjevani PIN može biti podešen na 0000 ili 1234. Ako ste postavili PIN (traži se ovisno o izabranoj zemlji) tijekom Prve instalacije, unesite PIN koji ste izabrali.</i>
Datum/Vrijeme	Podešava datum i vrijeme.
Izvori	Uredite nazive, omogućite ili onemogućite odabrane opcije izvora.
Pristupačnost	Prikaz opcija pristupačnosti televizora.
Za osobe sa oštećenim sluhom	Omogućuje bilo koju specijalnu funkciju koju je poslao emiter.
Audio opis	Za osobe oštećenog vida i za slijepe bit će puštena narativna traka. Pritisnite OK da biste vidjeli sve dostupne opcije menija Audio opis . Ovo je moguće jedino ako emiter to podržava. <i>Napomena: Funkcija audio opisa neće biti dostupna tijekom moda snimanja ili vremenskog pomaka.</i>
Više	Prikazuje druge opcije postavljanja televizora.
Istjek menija	Menja vreme prikazivanja ekrana menija.
LED lampica režima mirovanja	Ako je režim mirovanja podešen na Isključeno, LED lampica za režim mirovanja se neće upaliti kada televizor bude u režimu mirovanja
Ažuriranje softvera	Obezbjeduje da TV ima najnoviji firmver. Pritisnite OK da vidite opcije menija.
Verzija aplikacije	Prikazuje trenutnu verziju softvera.
Režim podnaslova	Ova se opcija koristi za odabir titlova koji se pojavljuju na ekranu (DVB titl/ Teletext titl) ako su oba dostupna. Osnovna vrijednost je DVB titl . Ova funkcija je dostupna samo za opciju zemlje Norveška.
Automatsko isključivanje Televizora	Postavlja željeno vrijeme nakon kojeg televizor prelazi u stanje pripravnosti kada se ne koristi. Ova opcija može da se podesi od 1 do 8 sati u koracima od 1 sata. Takođe možete onemogućiti ovu opciju tako što ćete podesiti kao Isključeno .
Biss kod	Biss je sistem za kodiranje koji se koristi kod nekih tipova emitovanja. Ako treba da upišete BISS kod, možete koristiti ovu postavku. Označite Biss taster pritisnite OK da biste unijeli kod za željeno emitovanje.
Režim Radnja	Odaberite ovaj režim za svrhe prikazivanja u prodavnici. Kada je režim Radnja aktiviran, moguće je da neke stavke u meniju TV-a ne budu dostupne.
Režim startovanje	Ova postavka konfigurira preference režima startovanja. Dostupne su opcije Posljednje stanje i Pripravnost .
CEC	Preko ove postavke možete u cijelosti omogućiti ili onemogućiti CEC funkciju. Pritisnite tipku za lijevo ili desno da omogućite ili onemogućite ovu odliku.
CEC Automatsko uključivanje	Ova funkcija omogućuje povezanom uređaju kompatibilnom sa HDMI-CEC da uključi televizor i automatski ga prebaci na ulazni izvor. Pritisnite tipku za lijevo ili desno da omogućite ili onemogućite ovu odliku.
Zvučnici	Da bi mogli čuti zvuk TV-a sa povezanog kompatibilnog audio uređaja, postavite na Pojačalo . Možete koristiti daljinski upravljač TV- a da bi upravljavali jačinom zvuka audio uređaja.
OSS	Prikazuje informacije o licenci za softver s otvorenim kodom

Općenito o korištenju televizora

Korištenje Liste kanala

Televizor sortira sve memorisane stanice u listi kanala. U ovoj listi kanala možete da vršite izmjene, da podešavate omiljene kanale ili da aktivirate stanice koje treba da se prikažu korištenjem opcije menija **Kanali**. Pritisnite tipku **OK** da otvorite listu kanala. Možete filtrirati navedene kanale ili obaviti napredne izmjene na trenutnoj listi pomoću opcija kartica **Filtriraj** i **Uredi**. Označite željenu karticu i pritisnite **OK** da biste vidjeli dostupne opcije.

Napomena: *Komande Premesti, Izbrisi i Uredi naziv u meniju TV>Kanali>Uredi nisu dostupne za kanale koji se emituju sa M7 operatora.*

Upravljanje omiljenim listama

Možete kreirati četiri različite liste svojih omiljenih kanala. Uđite u meni **TV>Kanali** ili pritisnite taster **OK** da biste otvorili meni **Kanali**. Označite karticu **Uredi** i pritisnite **OK** da biste vidjeli opcije uređivanja i izaberite opciju **Označi/Poništi oznaku kanala**. Izaberite željeni kanal sa liste pritisikom na taster **OK** dok je kanal označen. Možete napraviti više izbora. Takođe možete koristiti opciju **Označi sve/Poništi oznaku svih** za odabir svih kanala sa liste. Pritisnite taster **Nazad/Povratak** za povratak na opcije menija Uređivanje. Izaberite opciju **Dodaj/Ukloni omiljene** i ponovo pritisnite taster **OK**. Prikazaće se opcije liste omiljenih kanala. Postavite željenu opciju liste na **Uključeno**. Odabrani kanal(i) će biti dodan(i) na listu. Da uklonite kanal ili kanale sa liste omiljenih kanala, pratite iste korake i podesite željenu opciju liste na **Isključeno**.

Možete koristiti funkciju filtriranja u meniju **Kanali** da trajno filtrirate kanale u listi kanala u skladu sa svojim preferencijama. Na primjer, upotrebom opcija kartice **Filtriranje** možete podesiti da se jedna od vaših omiljenih lista prikazuje svaki put kada otvorite listu kanala.

Konfigurisanje roditeljskih postavki

Opcije menija **Roditeljska kontrola** se mogu koristiti da se korisnicima zabrani gledanje određenih programa, kanala i upotreba menija. Ova podešavanja se nalaze u meniju **Podešavanja>Sistem>Roditeljska kontrola**.

Za prikazivanje opcija menija roditeljske blokade, neophodno je uneti PIN broj. Nakon upisivanja ispravnog PIN-a, meni **Roditeljska kontrola** će biti prikazan.

Zaključavanje menija: Ove postavke omogućavaju ili onemogućavaju pristup svim menijima ili instalacijskim menijima TV-a.

Blokiranje po uzrastu: Kada se ova opcija podesi, televizor uzima informacije o uzrastu iz emisija i ako je nivo izrazito onemogućen, onemogućava pristup emisijama.

Napomena: *Ako je zemlja tokom Prve instalacije postavljena na Francuska, Italija ili Austrija, **Blokada po uzrastima** će biti automatski postavljena na 18.*

Blokada za decu: Kada je Blokada za djecu **UKLJUČENA**, televizorom može da se upravlja samo putem daljinskog upravljača. Dugmad kontrolne ploče ne radi u ovom režimu.

Podešavanje PIN-a: Definiše novi PIN broj:

Default CICAM PIN: Ova opcija će se pojaviti kao posivjela ako nijedan CI modul nije ubačen u CI slot TV-a. Možete promijeniti fabrički PIN CI CAM-a koristeći ovu opciju.

TV PIN(*): Omogućavanjem ili onemogućavanjem ove opcije možete dozvoliti ili ograničiti nekim kanalima M7 operatora da šalju upite o PIN-u. Ovi upiti o PIN-u pružaju mehanizam kontrole pristupa za povezane kanale. Ako se opcija podesi na Uključeno, kanalima koji šalju upite o PIN-u se ne može pristupiti ako se prvo ne unese tačan PIN.

(* Ova opcija menija će biti dostupna samo ako se obavi instalacija M7 operatora.

Napomena: *Podrazumjevani PIN može biti podešen na 0000 ili 1234. Ako ste postavili PIN (traži se ovisno o izabranoj zemlji) tijekom Prve instalacije, unesite PIN koji ste izabrali.*

Neke opcije nisu dostupne ovisno o modelu i/ili izabranoj zemlji tokom Prve instalacije. Elektronski vodič kroz programe Pomoću funkcije elektronskog vodiča kroz programe vašeg televizora možete pretražiti raspored emitovanja trenutno instaliranih kanala sa vaše liste kanala. Od povezanog emitovanja zavisi da li je ova mogućnost podržana ili ne.

Za pristup vodiču kroz programe, pritisnite taster **Vodič** na daljinskom upravljaču. Takođe možete koristiti opciju **Vodič** iz menija **televizora**.

Postoje 2 različite vrste rasporeda koje su dostupne, **Raspored vremenske linije** i **Sada/Sljedeće**. Za prebacivanje između ovih rasporeda, označite karticu sa nazivom alternativnog rasporeda na gornjoj strani ekrana i pritisnite **OK**.

Koristite navigacijske tipke za kretanje kroz vodič programa. Koristite tipku **Nazad/Povratak** da biste koristili opcije kartice sa gornje strane ekrana.

Raspored vremenske linije

U ovoj opciji rasporeda, svi događaji navedenih kanala će biti prikazani po vremenskoj liniji. Možete koristiti navigacijske tipke za kretanje kroz listu događaja. Označite događaj i pritisnite **OK** za prikaz menija opcija događaja.

Koristite taster **Nazad/Povratak** da biste koristili dostupne opcije kartice. Označite prozor **Filter** i pritisnite **OK** da biste vidjeli opcije filtriranja. Za promjenu okvira označite **Sada/Sljedeće** i pritisnite **OK**. Možete koristiti opcije **Prethodni dan** i **Sljedeći dan** za prikaz događaja prethodnog i sljedećeg dana.

Označite prozor **Dodaci** i pritisnite **OK** da biste pristupili sljedećim opcijama.

Označavanje žanra: Prikazuje izbornik **Označavanje žanra**. Izaberite žanr i pritisnite **OK**. Događaji u vodiču kroz programe koji se podudaraju sa izabranim žanrom će biti označeni.

Pretraživanje vodiča: Prikazuje opcije pretrage. Koristeći ove opcije, možete pretražiti bazu podataka vodiča kroz programe u skladu sa odabranim kriterijumom. Rezultati koji se podudaraju će biti navedeni.

Sada: Prikazuje trenutnog događaja na označenom kanalu

Zumirano: Označite i pritisnite **OK** da biste vidjeli događaje u širem vremenskom intervalu.

Sada/slijedeći raspored

U ovoj opciji okvira će biti prikazani samo trenutni i budući događaji navedenih kanala. Možete koristiti navigacijske tipke za kretanje kroz listu događaja.

Koristite taster **Nazad/Povratak** da biste koristili dostupne opcije kartice. Označite prozor **Filter** i pritisnite **OK** da biste vidjeli opcije filtriranja. Za promjenu okvira označite **Raspored vremenske linije** i pritisnite **OK**.

Opcije događaja

Koristite navigacijske tipkeda označite događaj i pritisnite taster **OK** za prikaz menija **Opcije**. Dostupne su sljedeće opcije.

Odabir kanala: Koristeći ovu opciju, možete prebaciti na označeni kanal da biste ga gledali. Programski vodič će se zatvoriti.

Više informacija: Prikaz detaljnih informacija o izabranom događaju. Koristite navigacijske tipke za nagore i nadole za kretanje kroz tekst.

Podesi tajmer za događaj / Izbrisi tajmer za događaj: Izaberite opciju **Podesi tajmer za događaj** i pritisnite **OK**. Možete podesiti tajmere za buduće događaje. Za otkazivanje već postavljenog tajmera, označite taj događaj i pritisnite **OK**. Nakon toga izaberite opciju **Izbrisi tajmer za događaj**. Tajmer će biti otkazan.

Snimaj/Izbrisi snim. Tajmer: Izaberite opciju **Snimanje** i pritisnite dugme **OK**. Ako će se događaj prenositi u budućnosti, bit će dodan na listu tajmera koji će se snimiti. Ako se izabrani događaj emituje u tom trenutku, snimanje će odmah početi.

Da biste otkazali postavljeno snimanje, označite taj događaj i pritisnite taster **OK** i odaberite opciju **Izbrisi snimak. Tajmer**. Tajmer snimanja će biti otkazan.

VAŽNO! Povezati USB disk na TV jedino kada je TV isključen. Zatim trebali bi uključiti TV da biste omogućili odliku snimanja.

Napomene: Ne možete prebaciti na bilo koji drugi kanal ili izvor dok je u toku aktivno snimanje ili tajmer na tekućem kanalu.

Nije moguće postaviti tajmer ili tajmer snimanja za dva ili više pojedinačnih događaja u istom vremenskom intervalu.

Ažuriranje softvera

Vaš TV može automatski tražiti i ažurirati softver preko Antenskog/Kablovskog signala.

Traženje novijih verzija softvera preko korisničkog interfejsa

U glavnom meniju izaberite **Podešavanja>Sistem** a zatim **Više**. Idite do **Nadogradnja softvera** i pritisnite tipku **OK**. Zatim izaberite Skeniranje za nadogradnju i pritisnite taster **OK** za pretragu nove nadogradnje softvera.

Ako se pronađe novija verzija, on započinje njeno preuzimanje. Kada se preuzimanje završi, prikazaće se upozorenje, pritisnite dugme **OK** da završite proces ažuriranja softvera i ponovo pokrenete TV.

Pretraživanje u 3:00 ujutro i režim ažuriranja

Vaš televizor će tražiti nova ažuriranja u 3:00 sati ako je omogućena opcija Automatska pretraga i ako je televizor povezan na antenski signal ili na internet. Ukoliko novi softver je pronađen i uspješno preuzet, on će biti instalirani tokom slijedećeg uključivanja.

Napomena: Ne isključujte napojni kabl kada LED trepće tokom procesa restartiranja. Kad se TV ne upali nakon ažuriranja, isključiti ga iz struje, sačekati dva minuta i onda ga opet uključiti.

Sva ažuriranja su automatski kontrolisana. Ako se obavi ručna pretraga i ne pronađe se softver, onda je ovo trenutna verzija.

Rješavanje problema i savjeti

TV se ne upaljuje

Provjerite da li je kabl za napajanje sigurno priključen na zidnu utičnicu. Pritisnite taster Napajanje na TV-u.

Loša slika

- Provjerite da li ste pravilno podesili TV.
- Nizak nivo signala može izazvati iskrivljenje slike. Provjerite priključke antene.
- Proverite jeste li unijeli tačnu frekvenciju kanala ako ste obavili ručno podešavanje.

Nema slike

- Televizor ne prima signal. Također, provjerite je li odabran ispravan izvor.
- Je li antena ispravno priključena?
- Je li kabl antene oštećen?
- Koriste li se odgovarajući utikači za priključivanje antene?
- Ako niste sigurni, potražite savjet na mjestu kupnje.

Nema zvuka

- Provjerite da li je zvuk TV-a utišan. Pritisnite taster **Mute** ili pojačajte zvuk za provjeru.
- Zvuk dolazi samo iz jednog zvučnika. Provjerite postavke balansa u meniju zvuka.

Daljinski upravljač - ne radi.

- Baterije možda su prazne. Zamijenite baterije.
- Baterije su možda pogrešno umetnute. Pogledajte dio "Stavljanje baterija u daljinski upravljač".

Nema signala na ulaznom izvoru

- Možda uređaj nije povezan.
- Provjerite AV kabele i priključke kod vašeg uređaja.
- Provjerite da li je uređaj uključen.

Snimanje nije moguće (**)

Da biste snimili program, morate prvo ispravno povezati USB memorijski uređaj na vašem TV-u dok je TV isključen. Zatim trebali bi uključiti TV da biste omogućili odliku snimanja. Ako ne možete snimati, provjerite da li je memorijski uređaj pravilno formatiran i da li ima dovoljno prostora.

USB je suviše spor (**)

Ukoliko se na ekranu prikazuje „učitavanje USB diska je presporo“ dok počinjete snimanje, pokušajte restartovati snimanje. Ukoliko još dobijate istu grešku, moguće je da vaš USB memorijski uređaj ne zadovoljava zahtjeve brzine. Pokušajte sa drugim USB memorijskim uređajem.

(**) Ovu funkciju podržava vaš TV

PC-ulaz Tipični režimi prikazivanja

Sljedeća tabela je ilustracija nekih tipičnih režima video prikaza. Moguće je da Vaš TV ne podržava sve rezolucije.

Indeks	Rezolucija	Frekvencija
1	640x480	60 Hz
2	800x600	56 Hz
3	800x600	60 Hz
4	1024x768	60 Hz
5	1024x768	66 Hz
6	1280x768	60 Hz
7	1280x960	60 Hz
8	1280x1024	60 Hz
9	1360x768	60 Hz
10	1400x1050	60 Hz
11	1600x1200	60 Hz
12	1920x1080	60 Hz

Kompatibilnost AV i HDMI signala

Izvor	Podržani signali		Dostupno
EXT (SCART)	PAL 50/60		O
	NTSC 60		O
	RGB 50		O
	RGB 60		O
Bočni AV	PAL 50/60		O
	NTSC 60		O
PC/YPbPr	480i, 480P	60Hz	O
	576i, 576P	50Hz	O
	720P	50Hz,60Hz	O
	1080i	50Hz,60Hz	O
	1080P	50Hz,60Hz	O
HDMI	480i	60Hz	O
	480P	60Hz	O
	576i, 576P	50Hz	O
	720P	50Hz,60Hz	O
	1080i	50Hz,60Hz	O
	1080P	24Hz, 25Hz 30Hz, 50Hz, 60Hz	O

(X: Nije dostupno, O: Dostupno)

U nekim slučajevima signal kod LCD TV aparata možda neće biti pravilno prikazan. Uzrok tome može biti nekonzistentnost sa standardima opreme (DVD, STB prijemnik, itd.). Iskusite li takav problem, kontaktirajte predstavnika i proizvođača opreme.

Podržani formati fajlova u USB režimu

Mediji	Nastavak	Format	Napomene
Video	.mpg, .mpeg	MPEG1-2	MPEG1: 768x576 @ 30P, MPEG2:1920x1080 @ 30P
	.vob	MPEG2	1920x1080 @ 30P
	.mp4	MPEG4, Xvid, H.264	
	.mkv	H.264, MPEG4, VC-1	
	.avi	MPEG2, MPEG4, Xvid, H.264	
	.flv	H.264/VP6/Sorenson	H.264/VP6: 1920x1080 @ 30P Sorenson: 352x288 @ 30P
	.mp4, .mov, .3gp, .3gp, strimovanje MPEG prijenosa, .ts, .trp, .tp, .mkv	HEVC/H.265	1080P@60fps - 50Mbps
	.3gp	MPEG4, H.264	1920x1080 @ 30P
Audio	.mp3	MPEG1 Sloj 2/3	Layer2: 32Kbps ~ 448Kbps (Bit rate) / 32kHz, 44.1kHz, 48kHz, 16kHz, 22.05kHz, 24kHz (Stopa semplinga) Layer3: 32Kbps ~ 320Kbps (Bit rate) / 32kHz, 44.1kHz, 48kHz, 16kHz, 22.05kHz, 24kHz, 8kHz, 11.025kHz, 12kHz (Stopa semplinga)
	(radi jedino sa video fajlovima)	AC3	32Kbps ~ 640Kbps (Bit stopa) / 32kHz, 44.1kHz, 48kHz (Sampling stopa)
		.AAC	16Kbps ~ 576Kbps (Bit rate) / 48kHz, 44.1kHz, 32kHz, 24kHz, 22.05kHz, 16kHz, 12kHz, 11.025kHz, 8kHz (Stopa semplinga)
		EAC3	32Kbps ~ 6Kbps (Bit stopa) / 32kHz, 44.1kHz, 48kHz (Sampling stopa)
		LPCM	Unsigned 8bit PCM, Signed/Unsigned 16bit PCM (big / little endian), 24bit PCM (big endian), DVD LPCM 16/20/24bit (Bit rate) / 6kHz, 8kHz, 11.025kHz, 12kHz, 16kHz, 22.05kHz, 24kHz, 32kHz, 44.1kHz, 48kHz, 88.2kHz, 96kHz, 176.4kHz, 192kHz (Stopa semplinga)
		IMA-ADPCM/MS-ADPCM	384Kbps (Bit stopa) / 8KHz ~ 48KHz (Sampling stopa)
		LBR	32Kbps ~ 96Kbps (Bit stopa) / 32kHz, 44.1kHz, 48kHz (Sampling stopa)
Slika	.jpeg	Osnovna	Rezolucija (DxŠ): 17000x10000
		Progresivna	Rezolucija (DxŠ): 4000x4000
	.bmp	-	Rezolucija (DxŠ): 5760x4096
Podnaslovi	.sub, .srt	-	-

Podržane DVI rezolucije

Kod priključivanja uređaja naprijeljučke vašeg TV-a koristeći kablove DVI ka HDMI (nisu isporučeni), vodite se sljedećim podacima o rezoluciji.

	56Hz	60Hz	66Hz	70Hz	72Hz	75Hz
640x400				x		
640x480		x	x		x	x
800x600	x	x		x	x	x
832x624						x
1024x768		x	x	x	x	x
1152x864		x		x		x
1152x870						x
1280x768		x				x
1360x768		x				
1280x960		x				x
1280x1024		x				x
1400x1050		x				x
1440x900		x				x
1600x1200		x				
1680x1050		x				
1920x1080		x				

Izvinjavamo se za eventualne neugodnosti prouzrokovane manjim nedosljednostima u ovom uputstvu, do kojih može doći kao posljedica poboljšanja i razvoja proizvoda.

Poštovani korisniče.

Ovaj uređaj proizveden je u skladu s važeći europskim direktivama i standardima u vezi s elektromagnetskom sukladnošću i električnom sigurnošću.

Europski predstavnik proizvođača je:

Vestel Germany GmbH

Parkring 6

85748 Garching b.München

Germany

Sadržaj

Sigurnosne informacije	2
Oznake na proizvodu.....	2
Informacije o zaštiti okoliša.....	3
Dodaci uključeni	4
Obavijest o pripravnosti	4
Upute za postavljanje na zid (Ovisno o modelu)	5
Upute za postavljanje na zid (Ovisno o modelu)	6
Kontrolni gumbi televizora i rukovanje.....	7
Stavljanje baterija u daljinski upravljač.....	7
Uključivanje napajanja.....	7
Antenski priključak.....	7
Obavijest o licenci.....	8
Informacije o odlaganju otpada	8
Daljinski upravljač.....	9
Priključci	10
Uključivanje/Isključivanje	11
Prva Instalacija	11
Primjena funkcije tablice satelitskih kanala	12
Reprodukcija medija putem USB ulaza	12
USB snimanje (**).	13
Preglednik medija.....	14
CEC	14
Sadržaj izbornika postavki.....	15
Općenito o rukovanju televizorom	19
Rukovanje popisom kanala	19
Konfiguriranje postavki kontrole pristupa.....	19
Elektronički programski vodič.....	19
Nadogradnja softvera	20
Rješavanje problema i savjeti.....	20
PC ulaz - Tipični modovi prikaza	21
Kompatibilnost AV i HDMI signala	21
Formati datoteka koje podržava USB mod.....	22
Podržane DVI rezolucije.....	23

Sigurnosne informacije

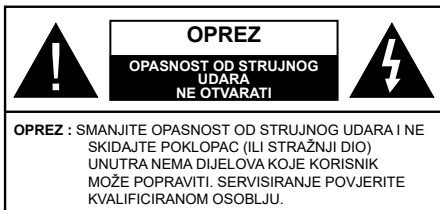

U ekstremnim vremenskim prilikama (npr. grmljavinsko nevrijeme) i kod dugih razdoblja nekorisćenja (npr. godišnji odmor) isključite televizor iz strujne utičnice.

Mrežni utikač koristi se za isključivanje televizora iz mreže i zato mora biti spreman za rad. Ako televizor nije isključen iz strujne mreže uređaj će i dalje trošiti struju u svim situacijama čak i kada je televizor u modu pripravnosti ili isključen.

Napomena: Za rad s određenim funkcijama slijedite upute na zaslonu.

VAŽNO - Molimo, prije instalacije ili rukovanja u cijelosti pročitajte ove upute.

⚠ OPZOR: Uređajem se smiju koristiti osobe (uključujući djecu) koja su sposobna / znaju rukovati takvim uređajem bez nadzora, osim ako nisu pod nadzorom osobe odgovorne za njihovu sigurnost ili ako im ta osoba ne daje upute vezane za rukovanje ovim uređajem.

- Ovaj televizor koristite na visini od najmanje 2000 m iznad razine more, na suhom mjestu i u područjima s smjerenom ili tropskom klimom.
- Televizor je namijenjen za uporabu u kućanstvu ili za sličnu općenitu uporabu, ali se može koristiti i na javnim mjestima.
- Za potrebe ventilacije ostavite najmanje 5cm prostora oko televizora.
- Ventilacija se ne smije spriječiti prekrivanjem ili blokiranjem ventilacijskih otvora s predmetnima, poput novina, stolnjaka, zavjesa, itd.
- Utikač strujnog kabela treba biti lako dostupan. Ne stavljajte televizor, komade namještaja i sl. na struji kabel. Oštećeni priključni kabel/utikač može izazvati požar ili strujni udar. Strujnim kablom rukujte držeći ga za utikač, ne isključujte televizori povlačenjem strujnog kabela. Nikada ne dirajte strujni kabel/utikač mokrim rukama zbog opasnosti od kratkog spoja ili strujnog udara. Nikada ne pravite čvorove na kabelu i ne vežite ga drugim kablama. Ako je kabel oštećen treba ga zamijeniti, posao povjerite samo kvalificiranom osoblju.
- Ne izlažite televizor prskanju tekućina ili tekućinama koje kapaju te ne postavljajte predmete napunjene tekućinama, poput vaza, čaša is l, na ili iznad televizora (npr. na police iznad uređaja).

- Ne izlažite televizor izravnom sunčanom svjetlu i ne postavljajte otvoreni plamen, npr. zapaljene svijeće, na vrh ili pored televizora.
- Ne postavljajte izvore topline, poput električnih grijača, radijatora i sl., pored televizora.
- Ne postavljajte televizor na pod ili na površine pod nagibom.
- Plastične vrećice držite daleko do beba, djece i kućnih ljubimaca, jer postoji opasnost od gušenja.
- Pažljivo pričvrstite stalak na televizor. Ako su isporučeni vijci za stalak, pričvrstite ga čvrsto s vijcima i tako spriječite naginjanje televizora. Nemojte previše stegnuti vijke te ispravno postavite zaštitne gumice na stalku.
- Ne bacajte baterije u vatru te ih ne zbrinjavajte s opasnim ili zapaljivim materijalima.

POZOR - baterije ne izlažite pretjeranoj toplini poput sunčevog svjetla, vatre i sl.

- pretjerani zvučni tlak iz slušalica može izazvati gubitak sluha.

POVRH SVEGA – NIKAD ne dopustite nikome, pogotovo ne djeci, guranje ili udaranje zaslona, guranje predmeta u otvore, otore ili bilo koje druge otvore na uređaju.

Oprez	Opasnost od ozbiljne ozljede ili smrti
Opasnost od strujnog udara	Opasnost od opasnog napona
Održavanje	Važne komponente održavanja

Oznake na proizvodu

Na proizvodu se koriste sljedeći simboli kao oznake ograničenja, mjera opreza i sigurnosnih mjera. Svako objašnjenje treba se uzeti u obzir kada su na proizvodu s njim povezane oznake. Upamtite ove informacije iz sigurnosnih razloga.



Oprema II klase: Ovaj uređaj osmišljen je tako da ne zahtjeva sigurnosno uzemljenje.



Opasni priključak pod naponom: Označeni priključak(ci) je/su opasan(opasni) i pod naponom u normalnim radnim uvjetima.



Oprez, pogledajte priručnik s uputama: Označeno područje(a) sadrži(e) zamjenjive tanke okrugle baterije ili gumb baterije.



Laserski proizvod 1. klase: Ovaj proizvod sadrži laser 1. klase koji je siguran pod razumljivo predvidivim uvjetima rada.

POZOR

Ne gutajte baterije, Opasnost od kemijskih opekline. Ovaj proizvod ili pribor isporučen s proizvodom mogu sadržavati tanku okruglu bateriju. Ako se tanka okrugla/ gumb baterija proguta može izazvati teške unutarnje opekline u roku od 2 sata što može izazvati smrt.

Novi i korištene baterije držite izvan dohvata djece. Ako se pretinac baterije ne zatvara dobro, prestanite koristiti proizvod i držite ga izvan dohvata djece. Ako mislite kako je došlo do gutanja baterije ili umetanja u dio tijela, odmah potražite liječničku pomoć.

Nikad ne postavljajte televizor na nestabilno mjesto ili na mjesto pod nagibom. Televizor može pati, te izazvati teške tjelesne ozljede ili smrt. Brojne ozljede, pogotovo kod djece, mogu se izbjeći poduzimanjem jednostavnih sigurnosnih mjera kao što su;

- Uporaba ormarića ili stalka preporučenog od strane proizvođača televizora.
- Korištenje samo onog namještaja koji može zaista podnijeti težinu televizora.
- Voditi računa da televizor ne prelazi rub namještaja na kojem stoji.
- Ne postavljajte televizora na visoki namještaj (na primjer vitrine ili police za knjige) bez dodatnog osiguranja namještaja i televizora s prikladnim osloncem.
- Ne postavljajte televizor na tkaninu ili druge materijale koji se nalaze između televizora i namještaja na kojem je postavljen.
- Upoznajte djecu s opasnostima koje prijete od penjanja po namještaju u cilju hvatanja televizora ili njegovih kontrolnih gumba. Ako je vaš postojeći televizor zadržan i premješten, treba primjenjivati iste mjere.

Uređaj spojen na zaštitno uzemljenje instalacija u građevini putem STRUJNOG priključka ili putem drugog uređaja s priključkom na zaštitno uzemljenje – i na televizijski distribucijski sustav pomoću koaksijalnog kabela, u određenim okolnostima može izazvati požar. Priključak na kabelski distribucijski sustav mora se izvršiti pomoću uređaja koji osigurava električnu izolaciju ispod određenog frekvencijskog raspona (galvanski izolator)

UPOZORENJA PRILIKOM POSTAVLJANJA NA ZID

- Prije postavljanja televizora na zid pročitajte upute.
- Komplet za postavljanje na zid je opcionalan. Možete ga nabaviti kod lokalnog zastupnika, ukoliko nije isporučen s televizorom.
- Ne postavljajte televizor na strop ili na zid pod nagibom.
- Koristite posebne vijke za postavljanje na zid i drugi pribor.
- Čvrsto zategnite vijke za postavljanje na zid i tako spriječite pad televizora. Nemojte previše čvrsto zategnuti vijke.

Informacije o zaštiti okoliša

Ovaj televizor izrađen je kao siguran po okoliš. Za smanjenje potrošnje energije trebate slijediti ove korake:

Ako opciju **uštede energije** podesite na **minimum**, **srednje**, **maksimum** ili na **automatsko** televizor će smanjiti potrošnju energije u skladu s podešenom opcijom. Ako opciju **pozadinsko svjetlo** želite podesiti na fiksnu vrijednost tada je podesite kao **Prilagođenu te pozadinsko svjetlo** (koje se nalazi ispod postavke **uštede energije**) podesite ručno pomoću lijevog ili desnog gumba na daljinskom upravljaču. Za isključivanje ove postavke podesite je na **isključeno**.

Napomena: Dostupne opcije **uštede energije** mogu se razlikovati ovisno o odabranom **modu** u izborniku **Postavke>Slika**.

Postavke **uštede energije** mogu se pronaći u izborniku **Postavke>Slika**. Upamtite kako se neke postavke slike neće moći izmijeniti .

Ako naizmjenično pritisnete desni ili lijevi gumb na zaslonu će se pojaviti poruka, "**Zaslon će se isključiti za 15 sekundi**". Za trenutno isključivanje zaslona odaberite **Nastavak** i pritisnite **OK**. Ako ne pritisnete niti jedan gumb zaslon će se isključiti za 15 sekundi. Za ponovno uključivanje zaslona pritisnite bilo koji gumb na daljinskom upravljaču ili na televizoru.

Napomena: Opcija **isključivanje zaslonanije** dostupna kada je mod podešen na **igra**.

Kada se televizor ne koristi, molimo isključite ga ili isključite televizor iz struje putem glavnog strujnog kabela. I to će smanjiti potrošnju energije.

POZOR

Spriječite opasnost od požara i nikad na ili pored televizora ne stavljajte nikakve svijeće ili izvor otvorenog plamena.



Dodaci uključeni

- Daljinski upravljač
- Baterije : 2 x AAA
- Priručnik s uputama
- Bočni AV priključni kabel**

(**) Samo ograničeni broj modela

Obavijest o pripravnosti

Ako televizor ne primi nikakav ulazni signal (npr. iz izvora poput zračne antene ili HDMI izvora) u roku od 3 minute, televizor će se prebaciti u mod pripravnosti. Kad sljedeći put uključite televizor, pojavit će se sljedeća poruka: **“Televizor se automatski prebacio u mod pripravnosti jer duže vrijeme nije bilo signala.”**

Opcija **automatsko isključivanje televizora** (na izborniku **Postavke>Sustav>Dodatno**) može se podesiti kao zadana vrijednost na razdoblje između 1 i 8 sati. Ako ova postavka nije podešena na **isključeno**, a televizor se ostavi uključen i njime se ne rukuje tijekom određenog vremena, on će se prebaciti u mod pripravnosti nakon isteka određenog vremena. Kad sljedeći put uključite televizor, pojavit će se sljedeća poruka: **“Televizor se automatski prebacio u mod pripravnosti jer duže vrijeme nije bilo signala.”** Prije nego što se televizor prebaci u moda pripravnosti prikazat će se dijaloški okvir. Ako ne pritisnete niti jedan gumb tada će se televizor prebaciti u moda pripravnosti nakon čekanja od približno 5 minuta. Za trenutno prebacivanje televizora u mod pripravnosti možete označiti **Da** i pritisnuti **OK**. Ako označite **Ne** i pritisnete **OK**, tada će televizor i dalje ostati uključen. U ovom dijaloškom okviru možete odabrati poništiti funkciju **automatskog ISKLJUČIVANJA televizora**. Označite **deaktiviraj** i pritisnite **OK** tada će televizor ostati uključen, a funkcija će se poništiti. Ovu funkciju možete ponovno aktivirati promjenom postavki opcije **automatskog ISKLJUČIVANJA televizora** na izborniku **Postavke>Sustav>Dodatno**.

Montiranje televizora na zid

Televizor se može montirati na zid pomoću $MX \times X$ mm(*) VESA montažnog kompleta koji je zasebno isporučen. Uklonite bazni stalak kao što je prikazano. Montirajte televizor prema uputama dostavljenim s kompletom. Vodite računa o električnim kabelima, plinskim i vodovodnim cijevima u zidu. Ukoliko imate nedoumica molimo kontaktirati kvalificiranog instalatera. Dužina vijka ne smije premašiti X mm(*) unutar televizora. Informacije o tome gdje kupiti VESA komplet možete dobiti u trgovini u kojoj ste kupili proizvod.

(*) Pogledajte dodatne stranice za točne VESA mjere i specifikacije vijaka.

Uklanjanje baznog postolja

- Za uklanjanje baznog postolja, trebate zaštititi zaslona i položiti televizor ravno s licem prema dolje na stabilan televizor tako da postolja visi preko ruba. Pritisnite gumb/e za odvajanje šarke/i koje pričvršćuju postolja na televizor. Stalak odvojite tako da ga povlačenjem odvojite od televizora.

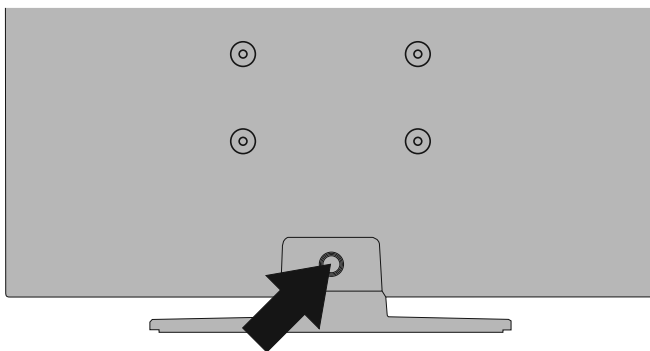

Montiranje televizora na zid

Televizor se može montirati na zid pomoću **MX X*X** mm (*) VESA VESA montažnog kompleta koji je zasebno isporučen. Uklonite bazni stalak kao što je prikazano. Montirajte televizor prema uputama dostavljenim s kompletom. Vodite računa o električnim kabelima, plinskim i vodovodnim cijevima u zidu. Ukoliko imate nedoumica molimo kontaktirajte kvalificiranog instalatera. Dužina vijka ne smije premašiti **X** mm (*) unutar televizora. Informacije o tome gdje kupiti VESA komplet možete dobiti u trgovini u kojoj ste kupili proizvod.

(*) Pogledajte dodatne stranice za točne VESA mjere i specifikacije vijaka.

Uklanjanje baznog postolja

- Za uklanjanje baznog postolja, trebate zaštititi zaslona i položiti televizor ravno s licem prema dolje na stabilan televizor tako da postolja visi preko ruba. Uklonite vijke koji pričvršćuju postolja na televizor.

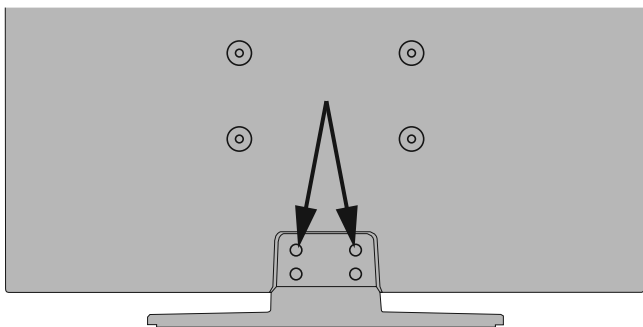

-ili-



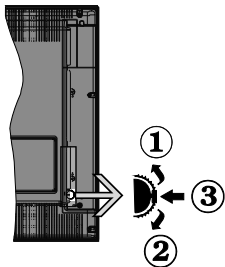

1. Smjer gore
2. Smjer dolje
3. Glasnoća / Info / Odabir popisa izvora i prebacivanje u mod pripravnosti

Kontrolni gumb omogućava vam kontrolu funkcija televizora poput glasnoće/ programa / izvora i pripravnosti.

Za promjenu glasnoće: Povećajte glasnoću pritiskom gumba prema gore. Smanjite glasnoću pritiskom gumba prema dolje.

Za promjenu kanala: Pritisnite sredinu gumba, a informacijska traka pojavit će se na zaslonu. Predite pohranjene kanale pritiskom gumba gore ili dolje.

Za promjenu izvora: Pritisnite sredinu gumba dvaput (ukupno dva puta), na zaslonu će se pojaviti popis izvora. Predite dostupne kanale pritiskom gumba gore ili dolje.

Isključivanje televizora: Pritisnite sredinu gumba i držite tako nekoliko sekundi, televizor će se prebaciti u mod pripravnosti.

Uključivanje televizora: Pritisnite sredinu gumba tada će se uključiti televizor.

Napomene:

Ako isključite televizor, krug počinje ispočetka počevši s postavkama glasnoće.

OSD glavnog izbornika ne može se prikazati pomoću kontrolnog gumba.

Rukovanje daljinskim upravljačem

Pritisnite gumb **izbornik** na daljinskom upravljaču za prikaz glavnog izbornika. Za navigaciju i podešavanje koristite gume sa strelicama i pritisnite **OK**. Pritisnite gume **Povratak/Natrag** ili **Izbornik** za napuštanje zaslona izbornika.

Odabir ulaza

Nakon što ste na televizor spojili vanjske sustave, možete ga prebaciti na različite izvore ulaza. Za odabir različitih izvora uzastopno pritisnite gumb **Izvor** na daljinskom upravljaču.

Promjena kanala i glasnoće

Kanal možete promijeniti i podesiti glasnoću pomoću gumba **program +/-** i **glasnoća +/-** na daljinskom upravljaču.

Stavljanje baterija u daljinski upravljač

Skinite stražnji poklopac i ugledat ćete odjeljak baterije. Umetnite dvije **AAA** baterije. Vodite računa o podudaranju (+) i (-) znakova (vodite računa o ispravnom polaritetu). Ne koristite zajedno staru i novu bateriju. Zamijenite isključivo istom ili ekvivalentnom vrstom. Vratite poklopac na njegovo mjesto.

U slučaju kada je razina napunjenosti baterije niska i kad ih se treba zamijeniti pojavit će se poruka na zaslonu. Upamtite da kad su baterije skoro prazne to može utjecati na funkcioniranje daljinskog upravljača.

Baterije se ne smiju izlagati velikoj vrućini, npr. od sunca, vatre i slično.

Uključivanje napajanja

VAŽNO: Televizor radi samo ako je uključen na napajanje iz utičnice od **220-240V AC, 50 Hz**. Nakon uklanjanja ambalaže, prije priključivanja televizora na strujnu mrežu, ostavite ga da dosegne sobnu temperaturu. Uključite strujni kabel u strujnu utičnicu.

Antenski priključak

Spojte antenski ili kabelski TV utikač na utičnicu za **ULAZ ZRAČNE (ANT)** ili satelitski TV utikač u utičnicu **ULAZA SATELITSKE ANTENE (LNB)** na stražnjoj strani televizora.

Stražnja strana televizora

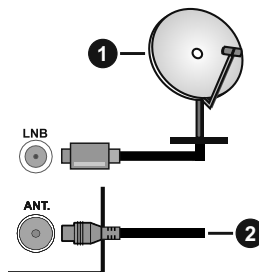

1. Satelit
2. Zračna ili kabelska antena



Ukoliko želite priključiti uređaj na televizor provjerite jesu li i televizor i uređaj isključeni prije priključivanja. Nakon priključivanja, možete uključiti obje jedinice i koristiti ih.

Pojmovi HDMI i HDMI High-Definition Multimedia Interface te HDMI logotip zaštitni su znakovi ili su registrirani zaštitni znakovi HDMI Licensing Administrator, Inc. u Sjedinjenim Američkim Državama i drugim državama.



Proizvedeno pod licencijom Dolby Laboratories. Dolby, Dolby Audio i dvostruki D znak zaštitni su znakovi tvrtke Dolby Laboratories.



„CI Plus” logotip zaštitni je znak tvrtke CI Plus LLP. DVB je registrirani zaštitni znak DVB Projecta.



„Ovaj proizvod ekskluzivno proizvodi, distribuira i za njega jamči tvrtka VE-STEL Ticaret A.Ş. „JVC” je zaštitni znak JVC KENWOOD Corporation, koji tvrtke koriste pod licencijom.”

**[Europska Unija]**

Ovi simboli na proizvodu ili njegovoj ambalaži znači da električne i elektroničke uređaje na kraju njihova vijeka trajanja morate zbrinuti u otpad odvojeno od ostalog otpada kućanstva. Umjesto toga ovaj proizvod treba se odnijeti u odgovarajući sabirni centar za recikliranje električne i elektroničke opreme te baterija gdje će ga zbrinuti, obnoviti i reciklirati na odgovarajući način u skladu s nacionalnim zakonodavstvom i Direktivama 2012/19/EU i 2013/56/EU.

Ispravim zbrinjavanjem ovih proizvoda pomoći ćete u očuvanju prirodnih resursa i u sprječavanju mogućih negativnih utjecaja na okoliš i ljudsko zdravlje što bi se u suprotnom moglo dogoditi zbog neodgovarajućeg rukovanja otpadom.

Za više informacija o sabirnim centrima i recikliranju ovih proizvoda, molimo kontaktirajte ured lokalnih vlasti, tvrtku zaduženu za komunalni otpad ili trgovinu u kojoj ste kupili proizvod.

Za neispravno zbrinjavanje otpada mogu se platiti kazne u skladu s nacionalnim zakonodavstvom.

[Poslovni korisnici]

Ako želite zbrinuti ovaj proizvod, molimo kontaktirajte dobavljača i provjerite uvjete i odredbe kupovine proizvoda.

[Ostale država izvan Europske unije]

Ovi simboli vrijede samo u Europskoj uniji.

Za više informacija o zbrinjavanju i recikliranju kontaktirajte lokalne organe vlasti.

Proizvod i ambalažu trebate odnijeti u lokalni sabirni centar radi recikliranja.

Neki sabirni centri preuzimaju proizvode bez naplate.

Napomena: Znak Pb ispod simbola baterija znači da baterija sadrži olovo.

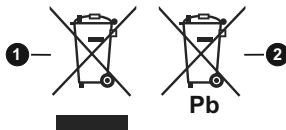

1. Proizvodi
2. Baterija

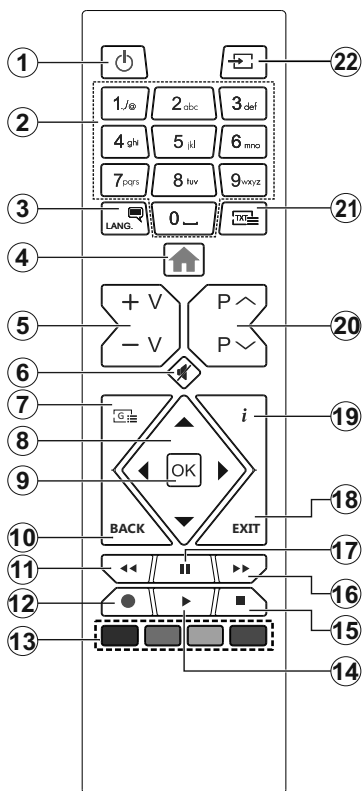

Teletekst usluge

Za unos pritisnite gumb **tekst**. Ponovno pritisnite i aktivirajte miks mod, koji vam omogućuje istovremeni prikaz teletekst stranice i emitirani televizijski program. Za izlaz pritisnite još jednom. Ako je dostupno dijelovi stranice teleteksta označeni su bojama što znači da se mogu odabrati tipkama u boji. Pratite upute prikazane na zaslonu.

Digitalni teletekst

Za prikaz digitalnih teletekst informacija pritisnite gumb **Tekst**. Koristite gumb u boji, gumb pokazivača te gumb **OK**. Način rada razlikuje se ovisno o sadržaju digitalnog teleteksta. Pratite upute prikazane na zaslonu digitalnog teleteksta. Kada se ponovo pritisne gumb **Tekst** televizor se vraća na normalan način emitiranja.





















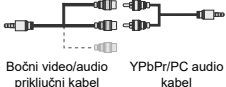

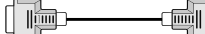











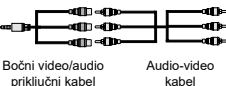

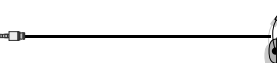
- Pripravan:** Uključivanje/Isključivanje Televizora
- Brojčani gumbi:** Prebacivanje kanala, unos broja ili slova u tekstualni okvir na zaslonu.
- Jezik:** Prebacivanje između modova zvuka (analogni televizor), prikaz i izmjena jezika zvuka/podnaslova te uključivanje ili isključivanje podnaslova (digitalni televizor, ako je dostupno)
- Izbornik:** Prikazuje TV izbornik
- Glasnoća +/-**
- Prigušeno:** Potpuno isključuje glasnoću televizora
- Vodič:** Prikaz elektroničkog programskog vodiča
- Gumbi sa strelicama:** Pomažu pri navigaciji po izbornicima, sadržajima i sl. te za prikaz podstranica u modu teleteksta kada je pritisnut gumb desno ili lijevo
- OK:** Potvrda korisničkog odabira, zadrži stranicu (u TXT modu), izbornik prikaz popisa **kanala** (u DTV modu)
- Natrag/Povratak:** Povratak na prethodni zaslon, prethodni izbornik, otvaranje stranice kazala (u TXT modu)
- Premotaj:** Brzo vraća kadrove unatrag kod medija poput filmova
- Snimanje:** Snimanje programa (**)
- Gumbi u boji:** Za funkcije gumba u boji slijedite upute na zaslonu
- Reproduciraj:** Pokretanje reprodukcije odabranog medija
- Zaustavi:** Zaustavlja reprodukciju medija
- Brzo premotavanje unaprijed:** Brzo pomiče kadrove unaprijed kod medija poput filmova
- Pauza:** Pauziranje medija koji se reproducira, pokretanje snimanja zadržane slike (**)
- Izlaz:** Zatvaranje i izlaz iz prikazanih izbornika ili povratak na prethodni zaslon
- Info:** Prikaz informacija o sadržaju na zaslonu, prikaz skrivenih informacija (otkriv - u TXT modu)
- Program +/-**
- Tekst:** Prikaz teleteksta (ako je dostupan), pritisnite ponovo za postavljanje teleteksta preko normalno emitirane slike (miks)
- Izvor:** Prikaz dostupnih emitiranih kanala i izvora sadržaja

(**) Ako vaš televizor podržava ovu funkciju

Fusnota:

Crveni, zeleni, plavi i žuti gumb su multifunkcionalni, molimo slijedite upozorenja na zaslonu i upute u odjeljku.

Priključci

Konektor	Tip	Kabli	Uređaj
	Scart priključak (stražnji)		
	VGA priključak (stražnji)		
	PC/YPbPr Audio priključak (bočni)	 YPbPr/PC audio kabel	
	PC/YPbPr Audio priključak (bočni)	 Bočni video/audio priključni kabel YPbPr/PC audio kabel	
	HDMI priključak (stražnji)		
	SPDIF (optički izlaz) priključak (stražnji)		
	SPDIF (koaksijalni izlaz) priključak (stražnji)		
	Bočni AV (Audio/Video) priključak (bočni)	 AV kabel	
	Bočni AV (Audio/Video) priključak (bočni)	 Bočni video/audio priključni kabel Audio-video kabel	
	Priključak za slušalice (bočni)		
	YPbPr Video priključak (stražnji)	 Priključni kabel PC na YPbPr	
	USB priključak (bočni)		
	CI priključak (bočni)		

NAPOMENA: Prilikom priključivanja uređaja putem YPbPr ili bočnog AV ulaza, morate koristiti isporučene priključne kablove za aktiviranje priključka. Pogledajte sliku na lijevoj strani. | Možete koristiti YPbPr za VGA kabel za omogućavanje YPbPr signala putem VGA ulaza. | VGA i YPbPr ne možete koristiti istovremeno. | Za aktiviranje PC/YPbPr zvuka trebate koristiti bočne audio ulaze s YPbPr/PC audio kabelom za audio vezu. | Za aktiviranje PC/YPbPr zvuka trebate koristiti bočni AV ulaz s YPbPr/PC audio kabelom za audio vezu., koristeći pri tome CRVENE i BIJELE ulaze priključnog kabela za bočni AV ulaz. | Ako je vanjski uređaj spojen preko SCART utičnice, televizor se automatski prebacuje u AV mod. | Prilikom primanja DTV kanala (Mpeg4 H.264) ili kad ste u pregledniku medija, izlazni signal neće biti dostupan putem scart utičnice. | Prilikom uporabe kompleta za postavljanje na zid (dostupno na tržištu u ponudi trećih strana ukoliko nisu isporučeni), preporučamo da sve kabele uključite na stražnji dio televizora prije samog postavljanja na zid. | Umetnite ili uklonite CI modul samo kada je televizor ISKLJUČEN. Detalje možete potražiti u priručniku s uputama za modul. | Svaki USB ulaz televizora podržava uređaje do 500mA. Spajanje uređaja čije su trenutne vrijednosti veće od 500mA može oštetiti televizor. | Spajanjem HDMI kabela na vaš televizor morate koristiti samo oklopljeni HDMI kabele kao jamčenu dovoljnu zaštitu od zračenja uslijed radiofrekvencijskih smetnji.



Ukoliko želite priključiti uređaj na televizor provjerite jesu li i televizor i uređaj isključeni prije priključivanja. Nakon priključivanja, možete uključiti obje jedinice i koristiti ih.

(**) Ako vaš televizor podržava ovu funkciju

Uključivanje/Isključivanje

Uključivanje televizora

Uključite strujni kabel u izvor el. energije poput zidne utičnice (220-240V AC, 50 Hz).

Za uključivanje televizora iz moda pripravnosti ili:

- Pritisnite gumb **pripravnosti, program +/-** ili brojačni gumb na daljinskom upravljaču.
- Pritisnite sredinu bočnog funkcijskog prekidača na televizoru.

Isključivanje televizora

Pritisnite gumb **Standby** (pripravan) na daljinskom upravljaču ili pritisnite sredinu bočnog funkcijskog prekidača na televizoru te ga držite pritisnutim nekoliko sekundi, tada će se televizor prebaciti u mod pripravnosti.

Za potpuno isključivanje TV uređaja, izvucite mrežni kabel iz mrežne utičnice.

***Napomena:** Kada se televizor prebaci u mod pripravnosti, LED svjetlo za mod pripravnosti može treperiti što znači da je aktivna funkcija poput Pretraživanje u modu pripravnosti, Bežično učitavanje ili Tajmer. LED svjetlo može treperiti i kada uključite televizor iz moda pripravnosti.*

Prva Instalacija

Prilikom prvog uključivanja, pojavit će se izbornik za odabir jezika. Odaberite željeni jezik i pritisnite **OK**. U idućim koracima uputa za instalaciju podesite svoje preferencije pomoću gumba sa strelicama i gumba **OK**.

Na drugom zaslonu podesite preferencije države. U ovom trenutku, ovisno o odabranoj Državi možda će se od vas tražiti podešavanje i potvrda PIN-a. Odabrani PIN ne može biti 0000. Ako se od vas traži tada morate unijeti broj PIN-a koji će se koristiti prilikom kasnijeg rukovanja izbornikom.

***Napomena:** M7(*) tip operatera definiran će se u skladu s odabranim **Jezikom i Državom** koje ste odabrali prilikom **prve instalacije**.*

() M7 je pružatelj usluge digitalnih satelitskih programa.*

U ovom trenutku možete aktivirati opciju **mod prikazivanja u trgovini**. Ova opcija konfigurirana će postavke televizora za prikazivanje u trgovini, a ovisno o modelu televizora koji se koristi, podržane funkcije mogu se prikazati na vrhu zaslona u obliku trake s informacijama. Ova opcija namijenjena je samo za uporabu u trgovini. Preporučuje se odabrati mod **prikazivanja kod kuće** za uporabu u kućanstvima. Ova opcija bit će dostupna u izborniku **Postavke>Sustav>Dodatno** i može se naknadno uključiti/isključiti. Odaberite i pritisnite **OK** za nastavak.

Na idućem zaslonu možete podesiti preferencije vrste emitiranih programa koji će se pretražiti, podesiti pretraživanje kodiranih kanala i vremensku zonu (ovisno o odabiru države). Uz to, možete podesiti tip emitiranja kao vaš omiljeni. Tijekom procesa pretraživanja prioritet će se dati odabranom tipu

emitiranja, a popis njegovih kanala navest će se na vrhu popisa kanala. Kada završite označite **idući** i za nastavak pritisnite **OK**.

O odabiru tipa emitiranja

Za uključivanje opcije vrste emitiranih programa označite ih i pritisnite **OK**. Označit će se potvrdni okvir pored odabrane opcije. Za isključivanje opcije pretrage uklonite oznaku iz potvrdnog okvira pritiskom na **OK** nakon fokusiranja na željenu opciju vrsta emitiranih programa.

Digitalna zračna antena: Ako je uključena opcija emitiranja **D. zračni signal** tada će televizor pretraživati digitalne zemaljske televizijske programe nakon završetka drugih početnih postavki.

Digitalna kabela antena: Ako je uključena opcija emitiranja **D. kabela signal** tada će televizor pretraživati digitalne kabelaške programe nakon završetka drugih početnih postavki. Prije pokretanja pretrage pojavit će se poruka koja će vas pitati želite li izvršiti pretragu kabelaške mreže. Ako odaberete **Da** i pritisnete **OK** možete odabrati **mrežu** ili na idućem zaslonu podesiti vrijednosti poput **frekvencije, ID mreže i korak pretrage**. Ako odaberite **Ne** i pritisnete **OK** tada na idućem zaslonu možete podesiti **početnu frekvenciju, završnu frekvenciju i korak pretrage**. Kada završite označite **idući** i za nastavak pritisnite gumb **OK**.

***Napomena:** Trajanje pretraživanja mijenjat će se ovisno o odabranom koraku pretraživanja.*

Satelit: Ako je uključena opcija emitiranja **satelitski signal** tada će televizor pretraživati digitalne satelitske programe nakon završetka drugih početnih postavki. Prije pretraživanja satelitskih programa trebate obaviti određena podešavanja. Pojavit će se izbornik na kojem možete odabrati pokretanje instalacije operatera **M7** ili standardne instalacije. Za pokretanje M7 operatera instalacije podesite **Tip instalacije** na **Operater i Operater satelita** na odgovarajući M7 operater. Zatim označite opciju **Omiljeni način pretraživanja** i podesite je na **Automatsko pretraživanje kanala** te pritisnite **OK** za pokretanje automatske pretrage. Ove opcije mogu se prethodno odabrati ovisno o **Jeziku i Državi** koje ste odabrali u prethodnim koracima postupka prve instalacije. Od vas će se možda tražiti da odaberete **HD/SD** ili popis kanala ovisno o državi u skladu s vašim M7 tipom operatera. Odaberite jedan i za nastavak pritisnite **OK**.

Pričekajte do završetka pretraživanja. Sada je popis instaliran.

Za vrijeme izvršavanja instalacije M7 operatera, ako želite koristiti parametre instalacije satelita različite od zadanih postavki tada odaberite opciju **Omiljeni način pretraživanja i Ručno pretraživanje kanala** te za nastavak pritisnite gumb **OK**. Prvo će se prikazati izbornik **tipa antene**. Nakon odabira tipa antene i željenog satelita u navedenim koracima pritisnite **OK**

za promjenu parametara instalacije satelitske antene u podizborniku.

Za pretraživanje satelitskih kanala različitih od M7 kanala trebate pokrenuti standardnu instalaciju. Odaberite **Tip instalacije** i to **Standardni** te za nastavak pritisnite gumb **OK**. Prvo će se prikazati izbornik **tipa antene**.

Postoje tri opcije odabira vrste antena. **Tip antene** možete odabrati kao **izravan**, **jednostruki satelitski kabel** ili **DiSEqC sklopku** pomoću gumba lijevo ili desno. nakon odabira tipa antene pritisnite **OK** za prikaz opcija za nastavak. Bit će dostupne opcije **nastavak**, **popis transpondera** i **LNB konfiguracije**. Postavke transpondera i LNB postavke možete proimijeniti pomoću opcija odgovarajućeg izbornika.

- **Izravni**: Ako imate jedan prijemnik koji je izravno spojen sa satelitskom antenom, odaberite ovaj tip antene. Za nastavak pritisnite **OK**. Na idućem zaslonu odaberite dostupni satelit i pritisnite **OK** za pretraživanje usluga.

- **Jednostruki satelitski kabel**: Ako imate više prijemnika i sustav jednostrukog satelitskog kabela, odaberite ovaj tip antene. Za nastavak pritisnite **OK**. Konfigurirajte postavke slijedeći upute na idućem zaslonu. Pritisnite **OK** za pretraživanje usluga.

- **DiSEqC sklopka**: Ako imate više prijemnika i **DiSEqC sklopku**, odaberite ovaj tip antene. Zatim podesite DiSEqC verziju za nastaa pritisnite **OK**. Na idućem zaslonu možete podesiti do četiri satelita (ako su dostupni) u verziji v1.0 i šesnaest satelita u verziji v1.1. Za pretraživanje prvog satelita na popisu pritisnite gumb **OK**.

Analogna: Ako je uključena ova opcija emitiranja tada će televizor pretraživati **analogne** televizijske programe nakon završetka drugih početnih postavki.

Nakon završetka početnog podešavanja televizor će početi pretraživati dostupne televizijske programe odabranih tipova emitiranja.

Dok se pretraga nastavlja trenutni rezultati pretrage prikazat će se na dnu zaslona. Nakon što su spremjene sve dostupne postaje, prikazat će se izbornik **kanala**. Popis kanala možete urediti u skladu s vašim preferencijama pomoću opcija kartice **uredi** ili pirtiskom na gumb **izbornik** za izlazak i gledanje televizora.

Za vrijeme pretraživanja može se pojaviti poruka koja će vas pitati želite li sortirati kanale prema LCN(*). Odaberite **Da** i pritisnite **OK** za potvrdu.

(* **LCN** je sustav logičkog broja kanala koji organizira dostupne emitirane kanala prema prepoznatljivom nizu kanala (ako je dostupno).

Napomene:

Za pretraživanje M7 kanala nakon **prve instalacije**, trebate ponovno izvršiti prvu instalaciju. Ili pritisnite gumb **izbornik** i udite u izbornik **Postavke>Instalacija>Automatsko**

pretraživanje kanala>Satelit. Zatim slijedite iste korake navedene gore u dijelu satelitskih programa.

Ne isključujte televizor za vrijeme pokretanja prve instalacije. Upamtite kako neke opcije možda neće biti dostupne ovisno o odabiru države.

Primjena funkcije tablice satelitskih kanala

Ove postupke možete izvršiti pomoću izbornika **Postavke>Instalacija>Postavke satelitske antene>Tablica satelitskih kanala**. Postoje dvije opcije za ovu funkciju.

Možete preuzeti ili učitati tablicu podataka o satelitskim kanalima. Za izvršenje ovih funkcija na televizor treba priključiti USB uređaj.

Na USB uređaj možete učitati trenutne usluge te satelite i transpondere povezane s televizorom.

Također, na televizor možete preuzeti jednu datoteka tablice satelitskih kanala spremjenih na USB uređaju.

Kad odaberete jednu od tih datoteka, sve usluge i povezani sateliti i transponderi u određenoj datoteci će biti spremjeni na televizor. Ako postoje bilo kakve instalirane zemaljske, kabelske i/ili analogne usluge bit će sačuvane i bit će uklonjene samo satelitske usluge.

Nakon toga, provjerite postavke vaše antene i po potrebi unesite promjene. Može se pojaviti poruka o grešci **"Nema signala"** ako postavke antene nisu postavljene pravilno.

Reprodukcija medija putem USB ulaza

Na televizor možete priključiti 2.5" i 3.5" inčni (HDD s vanjskim napajanjem) vanjske pogone tvrdog diska ili USB memorijski štapić pomoću USB ulaza na televizoru.

VAŽNO! Sigurnosno pohranite datoteke na uređaj za pohranu prije spajanja na televizor. Proizvođač ne preuzima odgovornost za oštećenje ili gubitak podataka. Neke vrste USB uređaja (npr. MP3 uređaji) ili pogoni USB tvrdog diska/memorijski štapići nisu kompatibilni s ovim televizorom. Televizor podržava formate diska FAT32 i NTFS, ali snimanje neće biti moguće na diskovima s NTFS formatom.

Prilikom formatiranja USB tvrdih pogona koji imaju više od 1 TB (tera bajt) prostora za pohranu možete imati problema tijekom procesa formatiranja.

Pričekajte nekoliko trenutaka prije spajanja i odspajanja, jer player možda još uvijek očitava datoteke. To može izazvati fizičko oštećenje USB playera te samog USB uređaja. Ne izvlačite pogon dok se datoteka reproducira.

USB adaptere možete koristiti za USB ulaze televizora. USB adapteri s vanjskim napajanjem preporučuju se u ovom slučaju.

Preporučuje se koristiti izravno USB ulaz(e) televizora ako ćete spojiti USB tvrdi disk.

Napomena: Prilikom prikazivanja slikovnih datoteka izbornik **preglednika medija** može prikazati 1000 slikovnih datoteka pohranjenih na spojenom USB uređaju.

Snimanje programa

VAŽNO: Prilikom upotrebe novog pogona USB tvrdog diska preporučuje se prvo formatirati disk pomoću opcije televizora **Formatiraj disk** u izborniku **Televizor>Snimanje>Postavke**.

Za snimanje programa prvo trebate spojiti USB disk s televizorom, za to vrijeme televizor mora biti isključen. Potom, trebate uključiti televizor kako bi aktivirali funkciju snimanja.

Za snimanje vaš USB pogon treba imati 2 GB slobodnog prostora i mora biti kompatibilan s USB 2.0. Ako USB pogon nije kompatibilan pojavit će se poruka o grešci.

Za snimanje programa koji dugo traju, poput filmova, preporučuje se koristiti pogone USB tvrdog diska (HDD).

Snimljeni programi spremeni su na priključeni USB disk. Ako želite, možete spremi/kopirati snimke na računalo, međutim, te datoteke se neće moći reproducirati na računalo. Snimljeno možete samo reproducirati na televizoru.

Kod zadržane slike može se pojaviti odstupanje kod sinkronizacije glasa i mimike. Snimanje radijskog sadržaja je podržano. Televizor može snimati programe u trajanju do deset sati.

Snimljeni programi podijeljeni su u particije od po 4GB. Ako brzina zapisa priključenog USB diska nije dovoljna, snimanje možda neće uspjeti, a funkcija zadržavanja žive slike pri snimanju možda neće biti moguća.

Za snimanje HD programa preporuča se koristiti USB pogon tvrdog diska.

Nemojte isključivati USB/HDD tijekom snimanja. To može oštetiti priključeni USB/HDD.

Moguće je podržati multiparticije. Maksimalno su podržane dvije različite particije. Prva particija USB diska koristi se za funkciju USB pripravnosti za snimanje. Također, disk treba biti formatiran kao prva particija za korištenje funkcije USB pripravnosti za snimanje.

Neki emitirani programi neće se moći snimiti zbog problema sa signalom, a kao rezultat toga ponekad se video može zamrznuti tijekom reprodukcije.

Gumbi snimanje, reprodukcija, pauza, prikaz (kod okvira popisa izvođenja) ne mogu se koristiti kada je teletekst uključen. Ako snimanje započinje kada je teletekst uključen, teletekst će se automatski isključiti. Također, teletekst je deaktiviran kada je u tijeku snimanje ili reprodukcija.

Snimanje zadržane žive slike

Dok gledate emitirani program pritisnite gumb **Pauza** za aktiviranje moda zadržane žive slike. U modu zadržane žive slike, emitirani program je zadržan i istovremeno se snima na priključenu USB karticu.

Ponovo pritisnite gumb **Reprodukcija** i nastavite prekinuti program od točke u kojoj ste ga prekinuli. Pritisnite gumb **Stani** za prekid snimanja zadržane slike i povratak na emitiranje uživo.

Ova funkcija ne može se podesiti dok je uređaj u PC modu.

Funkciju brzog premotavanja unatrag zadržane slike možete koristiti nakon nastavka normalne reprodukcije ili opcije brzog premotavanja unaprijed.

Trenutačno snimanje

Pritisnite gumb **Snimanje** za trenutačno pokretanje snimanja programa za vrijeme gledanja programa. Možete ponovno pritisnuti gumb **Snimanje** na daljinskom upravljaču za snimanje sljedećeg događaja nakon odabir idućeg programa na elektroničkom programskom vodiču. Pritisnite gumb **Stop** za poništenje trenutnog snimanja.

Kada ste u modu snimanja nećete se moći prebaciti na emitiranje programa. Tijekom snimanja programa ili zadržane slike na zaslonu će se pojaviti poruka upozorenja ukoliko vaš USB uređaj nije dovoljno brz.

Gledanje snimljenih programa

Odaberite **Snimljeno** u izborniku **televizor**. Odaberite snimljenu stavku s popisa (ako je prethodno snimljena). Pritisnite gumb **OK** za prikaz izbornika **Opcije**. Odaberite opciju, te pritisnite gumb **OK**.

***Napomena:** Tijekom reprodukcije nije moguć pregled glavnog izbornika i stavki izbornika.*

Pritisnite gumb **Stop** za prestanak reprodukcije i povratak na **Snimljeno**.

Polako naprijed

Ako tijekom gledanja snimljenog programa pritisnete gumb **Pauza** tada će biti dostupna funkcija sporog pomicanja unaprijed. Možete koristiti gumb **brzo premotavanje unaprijed** za sporo kretanje naprijed. Uzastopnim pritiskanjem gumba **brzo premotavanje unaprijed** možete promijeniti brzinu funkcije sporog kretanja naprijed.

Konfiguracija snimanja

Za konfiguriranje postavki snimanja odaberite karticu **postavke** u izborniku **televizor>snimanje** i pritisnite **OK**.

Formatiraj disk: Opciju **formatiraj disk** možete koristiti za formatiranje spojenog USB diska. Za korištenje funkcije **formatiraj disk** trebat ćete unijeti PIN.

***Napomena:** Zadani PIN može se podesiti na 0000 ili 1234. Ako ste definirali PIN (tražit će se od vas ovisno o odabranoj državi) tijekom prve instalacije tada koristite PIN koji ste definirali.*

VAŽNO: Formatiranje USB pogona izbrisat će SVE podatke na njemu i njegov sustav datoteka prebacit će se na FAT32. U većini slučajeva greška tijekom rada ispravit će se nakon formatiranja, ali vi će izgubiti SVE svoje podatke.

Ako se na zaslonu pojavi poruka "**Brzina bilježenja USB je prespora za snimanje**" prilikom snimanja, probajte ponovno početi sa snimanjem. Ako vam se i dalje javlja ista poruka o grešci, moguće je kako USB disk ne zadovoljava zahtijevanu brzinu. Pokušajte spojiti drugi USB disk.

()** Ako vaš televizor podržava ovu funkciju

CEC

Ova funkcija omogućava upravljanje uređajima s aktiviranim CEC-om koji su spojenim putem HDMI priključaka pomoću daljinskog upravljača televizora.

Opcija **CEC** u izborniku **Postavke>Sustav>Dodatno** treba se prvo podesiti na **Aktivirano**. Pritisnite gumb **Izvor** i odaberite HDMI ulaz spojenog CEC uređaja s izbornika **Popis izvora**. Kada se spoji novi CEC uređaj on će se prikazati na popisu u izborniku izvora i to naveden pod svojim imenom, a ne pod imenom spojenog HDMI priključka (poput DVD player, recorder 1, itd.)

Daljinski upravljač televizora automatski može izvršiti glavne funkcije nakon odabira spojenog HDMI izvora. Za prekidanje ovog postupka i za ponovno upravljanje televizorom pomoću daljinskog, pritisnite i držite pritisnut gumb "0-nula" na daljinskom upravljaču u trajanju od 3 sekunde.

CEC funkcionalnost možete deaktivirati podešavanjem odgovarajuće opcije u izborniku **Postavke>Sustav>Dodatno**.

Televizor podržava funkciju ARC(Audio Return Channel). Ova funkcija je audio poveznica čiji je cilj zamijeniti druge kabele između televizora i audio sustava (sustav A/V prijemnika ili zvučnika).

Kada je ARC aktivan televizor ne prigušuje automatski ostale audio izlaze. Morate ručno smanjiti glasnoću televizora na nulu ako želite slušati samo zvuk iz ARC uređaja (isto kao s drugim optičkim ili koaksijalnim digitalnim zvučnim izlazima). Ako želite promijeniti razinu glasnoće spojenog uređaja trebate odabrati uređaj s popisa izvora. U tom slučaju gumbi za upravljanje glasnoćom usmjereni su na spojeni audio uređaj.

Napomena: ARC je podržan samo putem HDMI1 ulaza.

Upravljanje audio sustavom

Omogućuje korištenje audio pojačala/prijemnika zajedno s televizorom. Glasnoća se može kontrolirati pomoću daljinskog upravljača televizora. Za aktiviranje ove funkcije opciju **Zvučnici** u izborniku **Postavke>Sustav>Dodatno** podesite na **Pojačalo**. Prigušit će se zvuk zvučnika televizora, a zvuk izvora gledanog programa emitirat će se iz spojenog zvučnog sustava.

Napomena: Audio uređaj treba podržavati funkciju Upravljanje audio sustavom, a opciju **CEC** treba podesiti na **Aktivirano**.

Preglednik medija

Možete reproducirati glazbene i filmske datoteke i prikazati slikovne datoteke pohranjene na USB disku priključivanjem na televizor. Priključite USB disk na USB ulaz koji se nalazi sa strane televizora.

Nakon priključivanja USB uređaja za pohranu na televizor na zaslonu će se prikazati izbornik **preglednika medija**. Sadržaju spojenog USB uređaja možete pristupiti u bilo kojem kasnijem trenutku na izborniku **izvori**. Odaberite odgovarajuću opciju USB ulaza na ovom izborniku i pritisnite **OK**. Zatim odaberite datoteku po izboru i pritisnite **OK** za prikaz ili reprodukciju.

Željene postavke **preglednika medija** možete podesiti pomoću izbornika **Postavke**. Izborniku **postavke** možete pristupiti putem informativne trake prikazane na dnu zaslona kada pritisnete gumb **Info** za vrijeme reprodukcije datoteke videozapisa ili prikazivanja slikovne datoteke. Pritisnite gumb **Info**, označite simbol zvučnika na informativnoj traci i pritisnite **OK**. Bit će dostupni izbornici **postavke slike**, **postavke zvuka**, **postavke preglednika medija** i **opcija**. Sadržaj ovih izbornika može se promijeniti u skladu s trenutno otvorenim tipom otvorene medijske datoteke. Prilikom reprodukcije audio-datoteka bit će dostupan samo izbornik **postavki zvuka**.

Rukovanje modom petlja/nasumično	
 Pokrenite reprodukciju i aktivirajte	Sve datoteke na popisu kontinuirano će se reproducirati po izvornom redosljedju
 Pokrenite reprodukciju i aktivirajte	Isti zapis koji će se neprekidno reproducirati (ponavljati)
 Pokrenite reprodukciju i aktivirajte	Sve datoteke na popisu reproducirat će se se jednom prema nasumičnom redosljedju
 Pokrenite reprodukciju i aktivirajte	Sve datoteke na popisu kontinuirano će se reproducirati po istom nasumičnom redosljedju

Za korištenje funkcija na informativnoj traci označite simbol funkcije i pritisnite **OK**. Za promjenu statusa funkcije označite simbol funkcije i pritisnite **OK** onoliko puta koliko je to potrebno. Ako je simbol označen crvenim križem to znači da je deaktiviran.

Sadržaj izbornika postavki

Sadržaji izbornika slike	
Mod	Mod slike možete izmijeniti tako da udovoljava vašim željama ili zahtjevima. Mod slike može se postaviti kao jednu od ovih opcija: Kino , Igra (opcija), Sportovi , Dinamičan i Prirodno .
Kontrast	Podešava vrijednosti osvjettjenja i potamnjenja zaslona.
Osvjettljenje	Podešava vrijednosti osvjettjenja zaslona.
Oštrina	Podešavanje vrijednosti oštrine prikaza objekata koji se vide na ekranu.
Boja	Podešavanje vrijednosti boja njihovim prilagođavanjem.
Ušteda energije	Za podešavanje uštete energije na prilagođeno , minimum , srednje , maksimum , automatsko , zaslon isključeno ili isključeno . <i>Napomena: Dostupne opcije mogu se razlikovati ovisno o odabranom modu.</i>
Pozadinsko svjetlo	Ova postavka kontrolira razinu pozadinskog svjetla. Funkcija pozadinskog svjetla neće biti aktivna kada je ušteda energije podešena na opciju različitu od prilagođene .
Napredne postavke	
Dinamički kontrast	Omjer dinamičkog kontrasta možete podesiti na željenu vrijednost.
Smanjenje šuma	Ako je signal slab i slika ima šumove, smanjite šum pomoću postavke smanjenje šuma .
Temperatura boje	Postavljanje željene vrijednosti temperature boje. Dostupne opcije su Hladna , Normalna , Topla i Prilagođena .
Bijela točka	Ako je opcija Temperature Boje podešena na Prilagođeno tada će ova opcija biti dostupna. Povećajte "toplinu" ili "hladnoću" slike pritiskom na gumba lijevo ili desno.
Zumiranje slike	Podešavanje željenog formata veličine slike.
Pomicanje slike	Ova opcija može bit dostupan ovisno o postavci zumiranje slike . Označite i pritisnite OK , zatim pomoću gumba sa strelicama pomaknite sliku prema gore ili dolje.
Filmski mod	Filmovi snimljeni s različitim brojem kadrova po sekundi u usporedbi s običnim televizijskim programima. Uključite ovu funkciju kada gledate filmove za jasni prikaz brzih scena.
Boja tema	Boja tema može se mijenjati između -5 i 5.
Promjena boje	Prilagođava željenu nijansu boje.
HDMI puni raspon	Ova opcija bit će vidljiva prilikom gledanja iz HDMI izvora. Ovu funkciju možete koristiti za pojačavanje zatamnjenja slike.
Položaj računala	
Autopozicioniranje	Automatski optimizira prikaz. Za optimizaciju pritisnite OK .
H položaj	Ova stavka sliku pomiče vodoravno udesno ili ulijevo na zaslonu.
V Položaj	Ova stavka pomiče sliku okomito prema gore ili dolje na zaslonu.
Dot Clock - Uklanjanje okomitih smetnji	Prilagođavanje uklanjanja okomitih crta (Dot Clock) ispravlja smetnje koje se javljaju kao okomite crte u prezentacijama s dosta crta kao što su radni listovi, odjelci ili tekst s malim slovima.
Faza	Ovisno o ulazu izvora (računalo itd.) na zaslonu možete vidjeti zamagljenu sliku ili sliku sa snijegom. Pomoću principa pokušaja i greške koristeći se fazom možete pokušati dobiti jasniju sliku.
Resetiranje	Resetira postavke slike na tvornički zadane vrijednosti (osim moda Igra).

*Dok je aktivan VGA (PC) mod, pojedine stavke u izborniku **Slika** neće biti dostupne. Umjesto toga, postavke moda VGA dodat će se postavkama **slike** u računalnom modu.*

Sadržaj izbornika zvuka	
Glasnoća	Prilagodite razinu glasnoće.
Ekvalizator	Odabir moda ekvalizatora. Prilagođene postavke mogu se podesiti samo u korisničkom modu.
Balans zvuka	Podešava emitiranje zvuka putem lijevog ili desnog zvučnika.
Slušalice	Podešava glasnoću u slušalicama. Molimo, prije uporabe slušalice provjerite je li glasnoća u slušalicama podešena na nižu razinu radi sprječavanja oštećenja sluha.
Mod zvuka	Možete odabrati mod zvuka (ako to podržava kanal koji gledate).
AVL (automatsko ograničenje glasnoće)	Podešava fiksnu razinu zvuka između programa.
Slušalice/izlaz za slušalice (lineout)	Prilikom priključivanja vanjskog pojačala na televizor pomoću ulaza za slušalice, ovu opciju možete podesiti kao izlaz za slušalice . Ako ste na televizor priključili slušalice, ovu opciju podesite kao Slušalice . Molimo, prije uporabe slušalice podesite ovaj izbornik na Slušalice . Ako je podešeno na izlaz za slušalice , izlaz iz utičnice slušalica bit će podešen na maksimum što može izazvati oštećenje sluha.
Dinamički bas	Aktiviranje ili deaktiviranje dinamičkog basa.
Surround zvuk	Surround zvuk možete uključiti ili isključiti .
Vanjski digitalni zvuk	Postavlja tip vanjskog digitalnog audio signala.

Sadržaj instalacijskog izbornika	
Automatsko pretraživanje kanala (ponovno podešavanje)	Prikazuje opcije automatskog podešavanja. D. zračni signal: Pretražuje i pohranjuje zračne DVB stanice. D. kabelski signal: Pretražuje i sprema kabelske DVB kanale. Analogna: Pretražuje i pohranjuje analogne stanice. Satelit: Pretražuje i pohranjuje satelitske stanice.
Ručno pretraživanje kanala	Ova funkcija može se koristiti za izravan unos kanala.
Pretraživanje mrežnih kanala	Pretražuje povezane kanala u sustavu emitiranih kanala. D. zračni signal: Pretražuje televizijske kanale koji se emitiraju zrakom. D. kabelski signal: Pretražuje televizijske kanale koji se emitiraju posredstvom kabelske mreže. Satelit: Pretražuje televizijske kanale koje emitiraju sateliti.
Analogno fino podešavanje	Ovu postavku možete koristiti za podešavanje analognih kanala. Ova funkcija nije dostupna ako su analogni kanali pohranjeni i ako kanal koji trenutno gledate nije analogni kanal.
Postavke satelitske antene	Prikaz postavki satelita. Popis satelita: Prikazivanje dostupnih satelita. Možete Dodati, Izbrisati satelite ili Urediti postavke satelita na popisu. Instalacija antene: Možete promijeniti postavke satelitske antene i/ili pokrenuti pretraživanje satelita. Tablica satelitskih kanala: Možete učitati ili preuzeti podatke tablice satelitskih kanala pomoću s njima povezanim opcijama.
Postavke instalacije (dodatno)	Prikazivanje izbornika postavki instalacije. Pretraživanje u modu pripravnosti(*) : Dok je u modu pripravnosti televizor će pretražiti nove kanale ili kanale koji nedostaju. Prikazat će se svi novopronađeni kanali. Ažuriranje dinamičkog kanala (*) : Ako je ova opcija podešena na aktivirano promjene emitiranih kanala poput frekvencije, naziva kanala, jezika podnaslova, itd automatski će se primijeniti tijekom gledanja.

(*) Dostupnost ovisi o modelu.

Podešavanje kućnog transpondera (*)	<p>Pomoću ovog izbornika možete uređivati parametre glavnog i pomoćnog kućnog transpondera, uključujući Pid povezanog M7 operatera, koji se koristi za preuzimanje popisa kanala. Podesite vaše preferencije i pritisnite zeleni gumb za spremanje postavki. Zatim pokrenite instalaciju M7 operatera pomoću izbornika Automatsko pretraživanje kanala>Satelit.</p> <p><i>(*) Ova opcija izbornika bit će dostupna samo ako je izvršena instalacija M7 operatera.</i></p>
Briši popis servisa	Pomoću ove postavke izbrišite spremljene kanale. Ova postavka vidljiva je samo ako je opcija država postavljena na Dansku, Švedsku, Norvešku ili Finsku.
Odabir aktivne mreže	Ova postavka omogućuje vam odabir samo onih emitiranih kanala koji su u okviru odabrane televizijske kuće, a koji će se pojaviti na popisu kanala. Ova funkcija dostupna je samo ako je opcija države podešena na Norvešku.
Informacije o signalu	Stavku ovog izbornika možete koristiti za praćenje informacija povezanih sa signalom poput razine/kvalitete signala, naziva mreže itd. za dostupne frekvencije.
Prva instalacija	Brisanje svih pohranjenih kanala i postavki, vraćanje tvorničkih postavki televizora.
Fransat opcije	Prikaz Fransat opcija.
Kontrola pristupa	Prikaz opcija kontrole pristupa. Za prikaz trenutnih postavki unesite PIN broj koji ste definirali prilikom prve instalacije.
Informacije o sustavu	Prikaz informacija o sustavu.
Informacije o prijemu	Prikazuje trenutne informacije o satelitskom prijemu.
CAS-modul	Prikazuje trenutne informacije o CAS modulu.
Nadogradnja	Prikaz opcija nadogradnje softvera.

Sustav Izbornika Opcija	
Uvjetovani pristup	Kontrolira modul uvjetnog pristupa kada postoji.
Jezik	Možete podesiti razne jezike ovisno o televizijskoj kući koja emitira program ili državi.
Kontrola pristupa	<p>Za izmjenu kontrole pristupa trebate unijeti ispravnu lozinku. U ovom izborniku možete jednostavno podesiti zaključavanje izbornika, dobo zaključavanje, blokadu za djecu ili smjernice. Također, možete podesiti novi PIN ili promijeniti zadani CICAM PIN pomoću s tim povezanim opcijama.</p> <p><i>Napomena: Neke opcije izbornika možda neće biti dostupne ovisno o odabiru države prilikom prve instalacije. Zadani PIN može se podesiti na 0000 ili 1234. Ako ste definirali PIN (tražit će se od vas ovisno o odabranoj državi) tijekom prve instalacije tada koristite PIN koji ste definirali.</i></p>
Datum/Vrijeme	Podešava datum i vrijeme.
Izvori	Uredite nazive, aktivirajte ili deaktivirajte odabrane opcije izvora.
Pristupačnost	Prikazuje opcije pristupačnosti televizora.
Za osobe oštećena sluha	Aktivacija svih posebnih funkcija emitiranih od strane televizijske kuće.
Audio opis	<p>Narativna snimka reproducirat će se za gledatelje koji su slijepi ili imaju problema s vidom. Pritisnite OK za prikaz svih dostupnih opcija izbornika audio opis. Ova funkcija je dostupna samo ako televizijske kuće koje emitiraju programe to podržavaju.</p> <p><i>Napomena: Funkcija zvučnog opisa nije dostupna u modu snimanja ili zadržane slike.</i></p>
Dodatno	Prikazuje opcije drugih postavki televizora.
Trajanje izbornika	Mijenja vrijeme trajanja zaslona izbornika.
LED svjetlo moda pripravnosti	Ako je podešeno na isključeno tada LED svjetlo pripravnosti neće svijetliti kada je televizor u modu pripravnosti.
Nadogradnja softvera	Osigurava najnoviju verziju firmwarea na televizoru. Za prikaz opcija izbornika pritisnite OK .
Verzija aplikacije	Prikazuje trenutnu verziju softvera.
Mod podnaslova	Ova opcija koristi se za odabir moda podnaslova koji će biti vidljiv na zaslonu (DVB podnaslov / teletext podnaslov) kad su oba dostupna. Zadani je DVB podnaslov. Ova funkcija dostupna je samo ako je opcija države podešena na Norvešku.
Automatsko ISKLJUČIVANJE televizora	Podesite željeno vrijeme kada će se televizor automatski prebaciti u mod pripravnosti kada se ne koristi. Ova opcija se može podesiti na vrijeme od 1 do 8 sati u intervalima od 1 sata. Ovu funkciju možete deaktivirati podešavanjem na isključeno .
Biss ključ	Biss je sustav kodiranja satelitskog signala koji se koristi za neke prijenose. Ako trebate unijeti Biss ključ za emitirani program to možete uraditi pomoću ove postavke. Označite Biss ključ i pritisnite OK za unos ključeva za željeni emitirani program.
Mod prikazivanja u trgovini	Ovaj mod odaberite za prikazivanje u trgovini. Kad je aktiviran mod prikazivanja u trgovini neke stavke televizijskog izbornika neće biti dostupne.
Mod Uključivanja	Ova funkcija podešava postavke moda uključivanja. Dostupne su opcije zadnje odabrano i pripravnost .
CEC	Pomoću ove postavke možete potpuno aktivirati ili deaktivirati CEC funkcionalnost. Za aktiviranje ili deaktiviranje funkcije pritisnite gumb lijevo ili desno.
CEC automatsko uključivanje	Ova funkcija omogućava spojenom HDMI-CEC kompatibilnom uređaju uključivanje televizora i automatsko prebacivanje na njegov ulazni izvor. Za aktiviranje ili deaktiviranje funkcije pritisnite gumb lijevo ili desno .
Zvučnici	Za slušanje zvuka televizora putem spojenog kompatibilnog audio uređaja podesite ga Pojačalo . Za upravljanje glasnoćom audio uređaja koristite daljinski upravljač televizora.
OSS	Prikazuje informacije o licenci softvera otvorenog koda.

Općenito o rukovanju televizorom

Rukovanje popisom kanala

Televizor sortira sve spremljene postaje u Popis kanala. Pomoću opcija popisa **kanala** možete uređivati popis kanala, postaviti favorite ili aktivne stanice koje će se pojaviti na popisu. Pritisnite gumb **OK** za otvaranje popisa kanal. Kanale na popisu možete filtrirati ili izvršiti napredne promjene na trenutnom popisu pomoću opcija kartica **filter** i **uredi**. Odaberite željenu karticu i pritisnite **OK** za prikaz dostupnih opcija.

Napomena: Naredbe **premjesti**, **obriši** i **uredi naziv** u izborniku **televizor>kanali>uredi** nisu dostupne za kanale koje emitira M7operater.

Upravljanje popisima favorita

Možete kreirati različite popise koji sadrže vaše omiljene kanale. Pritisnite izborniku **televizor>kanali** ili pritisnite gumb **OK** za otvaranje izbornika **kanali**. Označite karticu **uredi** i pritisnite **OK** za prikaz opcija uređivanja i odaberite opciju **Postavi/ukloni oznaku s kanala**. Odaberite željeni kanal s popisa pritiskom na gumb **OK** dok je kanal označen. Možete napraviti višestruke odabire. Također, možete se koristiti i opcijom **Postavi/ukloni oznaku sa svih** i odabrati sve kanale na popisu. Zatim, pritisnite gumb **natrag/povratak** za povratak na opcije izbornika **uredi**. Odaberite opciju **dodaj/ukloni favorite** i ponovno pritisnite gumb **OK**. Prikazat će se opcije popisa omiljenih kanala. Opciju željenog popisa podesite na **uključeno**. Odabrani kanal(i) dodat će se na popis. Za uklanjanje jednog ili više kanala s popisa favorita slijedite iste korake i podesite opciju željenog popisa na **isključeno**.

Možete koristiti funkciju u izborniku **kanali** za trajno filtriranje kanala na popisu kanala u skladu s vašim preferencijama. Na primjer, korištenjem opcije **filter** možete podesiti jedan od četiri popisa vaših favorita koji će se prikazati svaki put kada se otvori popis kanala.

Konfiguriranje postavki kontrole pristupa

Opcije izbornika **kontrole pristupa** mogu se koristiti za kako bi se korisnicima zabranilo gledanje određenih programa, kanala ili uporaba izbornika. Ove postavke nalaze se u izborniku **Postavke>Sustav>Kontrola pristupa**.

Za prikaz opcija izbornika kontrole pristupa, treba upisati PIN. Nakon kodiranja ispravnog PIN-a, prikazat će se izbornik **Kontrole pristupa**.

Zaključavanje izbornika: Ova postavka aktivira ili deaktivira pristup svim izbornicima ili instalacijskim izbornicima televizora.

Dobno zaključavanje: Ako je ova opcija podešena televizor dobiva informacije o dobnoj zaštiti

od televizijske kuće, a ako je ta dobna zaštita onemogućena, zabranjuje pristup tom kanalu.

Napomena: Ako je prilikom **prve instalacije** opcija država podešena na Francusku, Italiju ili Austriju, vrijednost **dobno zaključavanja** bit će, kao zadana vrijednost, podešena na 18 godina.

Blockada za djecu: Ako se ova opcija podesi na **uključeno** televizorom će se moći upravljati samo pomoću daljinskog upravljača. U tom slučaju gumbi na televizoru neće raditi.

Postavi PIN: Definira novi PIN broj.

Zadani CICAM PIN: Ova opcija pojavit će se zasivljena ako niti jedan CI modul nije umetnut u CI otvor televizora. Zadani PIN CI CAM-a možete promijeniti pomoću ove opcije.

PIN TELEVIZORA(*): Aktiviranjem ili deaktiviranjem ove opcije možete dozvoliti ili ograničiti nekim kanalima M7 operatera slanje upita za PIN. Ovi upiti za PIN omogućavaju upravljačkom mehanizmu pristup određenim kanalima. Ako opciju podesite na **Uključeno**, kanalima koji šalju upite za PIN ne može se pristupiti bez unosa ispravnog PIN-a.

(*) Ova opcija izbornika bit će dostupna samo ako je izvršena instalacija M7 operatera.

Napomena: Zadani PIN može se podesiti na **0000** ili **1234**. Ako ste definirali PIN (tražit će se od vas ovisno o odabranoj državi) tijekom **Prve instalacije** tada koristite PIN koji ste definirali.

Neke funkcije možda neće biti dostupne ovisno o o modelu i/ili državi odabranoj tijekom **prve instalacije**.

Elektronički programski vodič

Pomoću funkcije elektroničkog programskog vodiča televizora možete pretraživati raspored događanja na trenutno instaliranim kanalima popisa kanala. O televizijskog kući ovisi hoće li ova funkcija biti podržana ili ne.

Za pristup programskom vodiču pritisnite gumb **vodič** na daljinskom. Također, možete koristiti opciju **vodič** na izborniku **televizor**.

Dostupna su 2 različita tipa prikaza rasporeda, **vremenski raspored** i **trenutni/sljedeći**. Za prebacivanje između ovih prikaza označite karticu s nazivom odgovarajućeg prikaza na gornjoj strani zaslona i pritisnite **OK**.

Koristite se gumbima sa strelicama za navigaciju popisom programa. Pomoću gumba **Natrag/Povratak** koristite se opcijama kartice na gornjoj strani zaslona.

Vremenski raspored

U ovoj opciji prikaza sva događanja navedenih kanala prikazani su u vremenskom slijedu. Pomoću gumba sa strelicama možete se kretati popisom događanja. Označite događanje i pritisnite **OK** za prikaz opcija izbornika događanja.

Pritisnite gumb **Natrag/povratak** za upotrebu dostupnih opcija kartice. Za prikaz filtriranih opcija označite karticu **Filter** i pritisnite **OK**. Za promjenu

prikaza označite **trenutno/sljedeće** i pritisnite **OK**. Možete koristiti opcije **prthodni dan** i **idući dan** za prikaz događanja prethodnog i idućeg dana.

Označite karticu **Dodatno** i pritisnite **OK** za pristup donjim opcijama.

Označavanje žanra: Prikazivanje izbornika **označi žanr**. Odaberite žanr i pritisnite gumb **OK**. Događanja koja u programskom vodiču odgovaraju odabranom žanru biti će označena.

Pretraživanje vodiča: Prikaz opcija pretraživanja. Pomoću ovih opcija možete pretraživati bazu podataka programskog vodiča u skladu s odabranim kriterijima. Podudarni rezultati navest će se na popisu.

Trenutno: Prikazuje trenutni događaj na označenom kanalu.

Zumiranje: Označite i pritisnite **OK** tza prikaz događaja u većem vremenskom intervalu.

Sada/sljedeće na rasporedu

(*) Kod ove opcije popisu će se prikazati samo trenutna i sljedeća događanja kanala navedenih na popisu. Pomoću gumba sa strelicama možete se kretati popisom događanja.

Pritisnite gumb **Natrag/povratak** za upotrebu dostupnih opcija kartice. Za prikaz filtriranih opcija označite karticu **Filter** i pritisnite **OK**. Za promjenu prikaza označite **vremenski raspored** i pritisnite **OK**.

Opcije događaja

Gumbe sa strelicama koristite za označavanje događaja te pritisnite gumb **OK** za prikaz izbornika **Opcije**. Dostupne su sljedeće opcije.

Odabir kanala: Pomoću ove opcije možete prebaciti na odabrani kanal kako biste ga gledali. Programski vodič će se zatvoriti.

Više informacija: Prikaz detaljnih informacija o odabranim događajima. Pomoću gumba sa strelicama gore i dolje krećite se kroz tekst.

Tajmer za događaj / Brisanje tajmera za događaj: Odaberite opciju **Podesi tajmer događaja** i pritisnite **OK**. Možete podesiti tajmer za buduće događaje. Za poništenje već podešenog tajmera, označite događaj i pritisnite gumb **OK**. Zatim odaberite opciju **Brisanje tajmera za događaj**. Tajmer će se otkazati.

Snimanje / Brisanje snimlj. Tajmer: Odaberite opciju **Snimanje** i pritisnite gumb **OK**. Ako će se događaj emitirati u budućnosti on će se dodati na popis **Tajmera** kao program koji se treba snimiti. Ako se odabrani događaj emitira u tom trenutku snimanje će odmah početi.

Za poništavanje već podešenog tajmera snimanja, označite događaj i pritisnite **OK** pa odaberite opciju **Obriši snimanje. Tajmer**. Tajmer snimanja će se poništiti.

VAŽNO: Kad je televizor isključen na njega priključite USB disk. Potom, trebate uključiti televizor kako bi aktivirali funkciju snimanja.

Napomena: Ne možete se prebaciti na drugi kanal kada je aktivirano snimanje ili tajmer na trenutnom kanalu.

Nije moguće podesiti tajmer ili snimanje za dva ili više pojedinačna događaja u istom vremenskom intervalu.

Nadogradnja softvera

Vaš televizor ima mogućnost automatski pronaći i ažurirati firmware putem emitiranog signala.

Pretraživanje nadogradnji softvera preko korisničkog sučelja

Na glavnom izborniku odaberite **Postavke>Sustav** a zatim **Dodatno**. Pomaknite se na **nadogradnju softvera** i pritisnite gumb **OK**. Zatim odaberite stavku **Pretraži nadogradnje** i pritisnite gumb **OK** za provjeru postoje li nove nadogradnje softvera.

Ako se pronađe nova nadogradnja, počinje njezino preuzimanje. Kada se završi preuzimanje prikazat će se upozorenje tada pritisnite gumb **OK** za dovršenje procesa nadogradnje softvera i za ponovno pokretanje televizora.

Pretraživanje u 3 sata ujutro i nadogradnja

Televizor će tražiti nove nadogradnje u 03:00 sata, ako je opcija **automatsko pretraživanje** podešena na **aktivirano** i ako je televizor priključen na zračnu antenu ili internet. Ako je novi softver pronađen i uspješno preuzet instalirat će se prilikom sljedećeg uključivanja televizora.

Napomena: Ne isključujte strujni kabel dok led svjetlo treperi tijekom postupka ponovnog pokretanja sustava. Ako se televizor ne uključi nakon nadogradnje isključite televizor na dvije sekunde te ga ponovo uključite.

Svim ažuriranjima automatski se upravlja. Ako se obavija ručno pretraživanje i ne pronađe se niti jedan softver tada je ovo trenutna verzija.

Rješavanje problema i savjeti

Televizor se ne uključuje

Provjerite je li utikač strujnog kabela na siguran način uključen u zidnu utičnicu. Pritisnite gumb uključivanje/isključivanje na televizoru.

Loša slika

- Provjerite jeste li ispravno fino podesili televizor.
- Slab signal može izazvati iskrivljenu sliku. Provjerite antenske priključke.
- Ako ste ručno vršili fino podešavanje, provjerite jeste li unijeli ispravnu frekvenciju kanala.

Nema slike

- Televizor ne prima signal. Provjerite je li odabran pravilan ulazni izvor.
- Je li antena ispravno spojena?
- Je li antenski kabel možda oštećen?
- Jesu li korišteni prikladni utikači za spajanje antene?
- Ako niste sigurni, obratite se prodavaču.

Nema zvuka

- Provjerite je li zvuk televizora prigušen. Za provjeru pritisnite gumb **Prigušeno** ili pojačajte glasnoću.
- Zvuk može dolaziti samo iz jednog zvučnika. Provjerite postavke balansa zvuka u izborniku zvuka.

Daljinsku upravljač - ne radi

- Baterije su se možda istrošile. Zamijenite baterije.
- Baterije su možda umetnute neispravno. Pogledajte dio „Umetanje baterija u daljinski upravljač“.

Nema signala na ulaznom izvoru

- Postoji mogućnost da nije spojen niti jedan uređaj.
- Provjerite AV kabele i priključke iz uređaja.
- Provjerite je li uređaj uključen.

Snimanje nije moguće (**)

Za snimanje programa prvo trebate spojiti USB uređaj za pohranu s televizorom, za to vrijeme televizor mora biti isključen. Zatim, trebate uključiti televizor kako bi aktivirali funkciju snimanja. Ako se snimanje ne može izvršiti, provjerite je li uređaj za pohranu ispravno formatiran i imali dovoljno prostora.

USB je prespor (**)

Ako se prilikom snimanja na zaslonu pojavi poruka "Brzina bilježenja USB je prespora za snimanje" probajte ponovno početi sa snimanjem. Ako vam se i dalje javlja ista poruka o grešci, moguće je kako USB uređaj za pohranu ne zadovoljava zahtijevanu brzinu. Pokušajte s drugim USB uređajem za pohranu.

() Ako vaš televizor podržava ovu funkciju**

PC ulaz - Tipični modovi prikaza

U sljedećoj tablici prikazani su neki od tipičnih modova video zaslona. Vaš televizor možda neće podržavati sve rezolucije.

Kazalo	Rezolucija	Frekvencija
1	640x480	60 Hz
2	800x600	56 Hz
3	800x600	60 Hz
4	1024x768	60 Hz
5	1024x768	66 Hz
6	1280x768	60 Hz
7	1280x960	60 Hz
8	1280x1024	60 Hz
9	1360x768	60 Hz
10	1400x1050	60 Hz
11	1600x1200	60 Hz
12	1920x1080	60 Hz

Kompatibilnost AV i HDMI signala

Izvor	Podržani signali		Dostupno
IZLAZ (SCART)	PAL 50/60		O
	NTSC 60		O
	RGB 50		O
	RGB 60		O
Bočni AV	PAL 50/60		O
	NTSC 60		O
PC/YPbPr	480i, 480P	60Hz	O
	576i, 576P	50Hz	O
	720P	50Hz,60Hz	O
	1080i	50Hz,60Hz	O
	1080P	50Hz,60Hz	O
HDMI	480i	60Hz	O
	480P	60Hz	O
	576i, 576P	50Hz	O
	720P	50Hz,60Hz	O
	1080i	50Hz,60Hz	O
	1080P	24Hz, 25Hz, 30Hz, 50Hz, 60Hz	O

(X: Nije dostupno, O: Dostupno)

U nekim slučajevima signal na televizoru neće se moći ispravno prikazati. Problem je možda u nepodudarnosti sa standardima kod opreme izvora signala (DVD, digitalni prijemnik za kablsku televiziju –STB, itd.) Ako imate takvih problema, molimo kontaktirajte vašeg prodavača i proizvođača opreme izvora signala.

Formati datoteka koje podržava USB mod

Medij	Ekstenzija	Format	Napomene
Video	.mpg, .mpeg	MPEG1-2	MPEG1: 768x576 @ 30P, MPEG2:1920x1080 @ 30P
	.vob	MPEG2	1920x1080 @ 30P
	mp4	MPEG4, Xvid, H.264	
	.mkv	H.264, MPEG4, VC-1	
	.avi	MPEG2, MPEG4, Xvid, H.264	H.264/VP6: 1920x1080 @ 30P Sorenson: 352x288 @ 30P
	.flv	H.264/VP6/ Sorenson	
	.mp4, .mov, .3gp, .3gp, MPEG prijenosni tok podataka, .ts, .trp, .tp, .mkv	HEVC/H.265	1080P@60fps - 50Mbps
	3gp	MPEG4, H.264	1920x1080 @ 30P
Audio	mp3	MPEG1 sloj 2/3	Sloj2: 32Kbps ~ 448Kbps (Brzina prijenosa podataka) / 32kHz, 44.1kHz, 48kHz, 16kHz, 22.05kHz, 24kHz (Brzina uzorkovanja) Sloj3: 32Kbps ~ 320Kbps (Brzina prijenosa podataka) / 32kHz, 44.1kHz, 48kHz, 16kHz, 22.05kHz, 24kHz, 8kHz, 11.025kHz, 12kHz (Brzina uzorkovanja)
	(radi samo za datoteke videozapisa)	AC3	32Kbps ~ 640Kbps (Brzina prijenosa podataka) / 32kHz, 44.1kHz, 48kHz (Brzina uzorkovanja)
		AAC	16Kbps ~ 576Kbps (Brzina prijenosa podataka) / 48kHz, 44.1kHz, 32kHz, 24kHz, 22.05kHz, 16kHz, 12kHz, 11.025kHz, 8kHz (Brzina uzorkovanja)
		EAC3	32Kbps ~ 6Kbps (Brzina prijenosa podataka) / 32kHz, 44.1kHz, 48kHz (Brzina uzorkovanja)
		LPCM	Nepotpisani 8bitni PCM, Potpisani/nepotpisani 16bitni PCM (veliki/mali endian), 24bitni PCM (veliki endian), DVD LPCM 16/20/24bit (Brzina prijenosa podataka) / 6kHz, 8kHz, 11.025kHz, 12kHz, 16kHz, 22.05kHz, 24kHz, 32kHz, 44.1kHz, 48kHz, 88.2kHz, 96kHz, 176.4kHz, 192kHz (Brzina uzorkovanja)
		IMA-ADPCM/ MS-ADPCM	384Kbps (Brzina prijenosa podataka) / 8KHz ~ 48KHz (Brzina uzorkovanja)
		LBR	32Kbps ~ 96Kbps (Brzina prijenosa podataka) / 32kHz, 44.1kHz, 48kHz (Brzina uzorkovanja)
Slika	.jpeg	Osnovno	Rezolucija(ŠxV): 17000x10000
		Progresivno	Rezolucija(ŠxV): 4000x4000
	.bmp	-	Rezolucija(ŠxV): 5760x4096
Podnaslov	.sub, .srt	-	-

Podržane DVI rezolucije

Prilikom spajanja uređaja na konektore televizora pomoću DVI na HDMI kabele (nisu obuhvaćeni isporukom), možete uzeti u obzir sljedeće informacije o rezoluciji.

	56Hz	60Hz	66Hz	70Hz	72Hz	75Hz
640x400				x		
640x480		x	x		x	x
800x600	x	x		x	x	x
832x624						x
1024x768		x	x	x	x	x
1152x864		x		x		x
1152x870						x
1280x768		x				x
1360x768		x				
1280x960		x				x
1280x1024		x				x
1400x1050		x				x
1440x900		x				x
1600x1200		x				
1680x1050		x				
1920x1080		x				

Ispričavamo se zbog neugodnosti koje su izazvane manjim nedosljednostima u ovim uputama, koje se mogu pojaviti kao posljedica poboljšanja i razvoja proizvoda.

Dear Customer.

This apparatus is in conformance with the valid European directives and standards regarding electromagnetic compatibility and electrical safety.

European representative of the manufacturer is:

Vestel Germany GmbH

Parking 6

85748 Garching b.München

Germany

Contents

Safety Information	2
Markings on the Product	2
Environmental Information	3
Accessories Included	4
Standby Notifications	4
Wall mounting instructions (depending on the model)	5
Wall mounting instructions (depending on the model)	6
TV Control Switch & Operation	7
Inserting the Batteries into the Remote	7
Power Connection	7
Antenna Connection	7
License Notification	8
Disposal Information	8
Remote Control	9
Connections	10
Switching On/Off	11
First Time Installation	11
Using Satellite Channel Table Feature	12
Media Playback via USB Input	12
USB Recording (**)	12
Media Browser	13
CEC	14
Settings Menu Contents	15
General TV Operation	19
Using the Channel List	19
Configuring Parental Settings	19
Electronic Programme Guide	19
Software Upgrade	20
Troubleshooting & Tips	20
PC Input Typical Display Modes	21
AV and HDMI Signal Compatibility	21
Supported File Formats for USB Mode	22
Supported DVI Resolutions	23

Safety Information

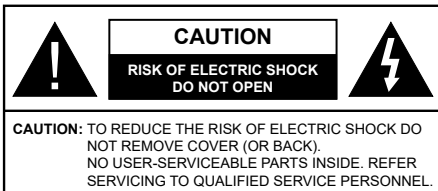

In extreme weather (storms, lightning) and long inactivity periods (going on holiday) disconnect the TV set from the mains.

The mains plug is used to disconnect TV set from the mains and therefore it must remain readily operable. If the TV set is not disconnected electrically from the mains, the device will still draw power for all situations even if the TV is in standby mode or switched off.

Note: Follow the on screen instructions for operating the related features.

IMPORTANT - Please read these instructions fully before installing or operating

WARNING: This device is intended to be used by persons (including children) who are capable / experienced of operating such a device unsupervised, unless they have been given supervision or instruction concerning the use of the device by a person responsible for their safety.

- Use this TV set at an altitude of less than 2000 meters above the sea level, in dry locations and in regions with moderate or tropical climates.
- The TV set is intended for household and similar general use but may also be used in public places.
- For ventilation purposes, leave at least 5cm of free space around the TV.
- The ventilation should not be impeded by covering or blocking the ventilation openings with items, such as newspapers, table-cloths, curtains, etc.
- The power cord plug should be easily accessible. Do not place the TV, furniture, etc. on the power cord. A damaged power cord/plug can cause fire or give you an electric shock. Handle the power cord by the plug, do not unplug the TV by pulling the power cord. Never touch the power cord/plug with wet hands as this could cause a short circuit or electric shock. Never make a knot in the power cord or tie it with other cords. When damaged it must be replaced, this should only be done by qualified personnel.
- Do not expose the TV to dripping or splashing of liquids and do not place objects filled with liquids, such as vases, cups, etc. on or over the TV (e.g., on shelves above the unit).
- Do not expose the TV to direct sunlight or do not place open flames such as lit candles on the top of or near the TV.

- Do not place any heat sources such as electric heaters, radiators, etc. near the TV set.
- Do not place the TV on the floor and inclined surfaces.
- To avoid danger of suffocation, keep plastic bags out of the reach of the babies, children and domestic animals.
- Carefully attach the stand to the TV. If the stand is provided with screws, tighten the screws firmly to prevent the TV from tilting. Do not over-tighten the screws and mount the stand rubbers properly.
- Do not dispose of the batteries in fire or with hazardous or flammable materials.

WARNING - Batteries must not be exposed to excessive heat such as sunshine, fire or the like.

- Excessive sound pressure from earphones or headphones can cause hearing loss.

ABOVE ALL - NEVER let anyone, especially children, push or hit the screen, push anything into holes, slots or any other openings in the case.

Caution	Serious injury or death risk
Risk of electric shock	Dangerous voltage risk
Maintenance	Important maintenance component

Markings on the Product

The following symbols are used on the product as a marker for restrictions and precautions and safety instructions. Each explanation shall be considered where the product bears related marking only. Note such information for security reasons.

Class II Equipment: This appliance is designed in such a way that it does not require a safety connection to electrical earth.

Hazardous Live Terminal: The marked terminal(s) is/are hazardous live under normal operating conditions.

Caution, See Operating Instructions: The marked area(s) contain(s) user replaceable coin or button cell batteries.

Class 1 Laser Product: This product contains Class 1 laser source that is safe under reasonably foreseeable conditions of operation.

WARNING

Do not ingest the battery, Chemical Burn Hazard
This product or the accessories supplied with the product may contain a coin/button cell battery. If the coin/button cell battery is swallowed, it can cause severe internal burns in just 2 hours and can lead to death.

Keep new and used batteries away from children.
If the battery compartment does not close securely, stop using the product and keep it away from children.

If you think batteries might have been swallowed or placed inside any part of the body, seek immediate medical attention.



Never place a television set in unstable or inclined locations. A television set may fall, causing serious personal injury or death. Many injuries, particularly to children, can be avoided by taking simple precautions such as;

- Using cabinets or stands recommended by the manufacturer of the television set.
- Only using furniture that can safely support the television set.
- Ensuring the television set is not overhanging the edge of the supporting furniture.
- Not placing the television set on tall furniture (for example, cupboards or bookcases) without anchoring both the furniture and the television set to a suitable support.
- Not standing the television set on cloth or other materials placed between the television and supporting furniture.
- Educating children about the dangers of climbing on furniture to reach the television set or its controls. If your existing television set is being retained and relocated, the same considerations as above should be applied.



Apparatus connected to the protective earthing of the building installation through the MAINS connection or through other apparatus with a connection to protective earthing – and to a television distribution system using coaxial cable, may in some circumstances create a fire hazard. Connection to a television distribution system has therefore to be provided through a device providing electrical isolation below a certain frequency range (galvanic isolator)

WALL MOUNTING WARNINGS

- Read the instructions before mounting your TV on the wall.
- The wall mount kit is optional. You can obtain from your local dealer, if not supplied with your TV.
- Do not install the TV on a ceiling or on an inclined wall.
- Use the specified wall mounting screws and other accessories.
- Tighten the wall mounting screws firmly to prevent the TV from fall. Do not over-tighten the screws.

Environmental Information

This television is designed to be environment friendly. To reduce energy consumption, you can follow these steps:

If you set the **Energy Saving** to **Minimum, Medium, Maximum** or **Auto** the TV will reduce the energy consumption accordingly. If you like to set the **Backlight** to a fixed value set as **Custom** and adjust the **Backlight** (located under the **Energy Saving** setting) manually using Left or Right buttons on the remote. Set as **Off** to turn this setting off.

*Note: Available **Energy Saving** options may differ depending on the selected **Mode** in the **Settings>Picture** menu.*

The **Energy Saving** settings can be found in the **Settings>Picture** menu. Note that some picture settings will be unavailable to be changed.

If pressed Right button or Left button consecutively, "**Screen will be off in 15 seconds.**" message will be displayed on the screen. Select **Proceed** and press **OK** to turn the screen off immediately. If you don't press any button, the screen will be off in 15 seconds. Press any button on the remote or on the TV to turn the screen on again.

*Note: **Screen Off** option is not available if the Mode is set to **Game**.*

When the TV is not in use, please switch off or disconnect the TV from the mains plug. This will also reduce energy consumption.

WARNING

To prevent fire, never place any type of candle or open flame on the top or near the TV set.



Accessories Included

- Remote Control
- Batteries: 2 x AAA
- Instruction Book
- Side AV Connection Cable (**)

(**) *Limited Models Only*

Standby Notifications

If the TV does not receive any input signal (e.g. from an aerial or HDMI source) for 3 minutes, it will go into standby. When you next switch-on, the following message will be displayed: **“TV switched to stand-by mode automatically because there was no signal for a long time.”**

The **Auto TV OFF** option (in the **Settings>System>More** menu) could have been set to a value between 1 and 8 hours by default. If this setting is not set as **Off** and the TV has been left on and not been operated during the set time, it will switch into standby mode after the set time has expired. When you next switch-on the TV, the following message will be displayed. **“TV switched to stand-by mode automatically because no operation was made for a long time.”** Before the TV switches into standby mode a dialogue window will be displayed. If you do not press any button the TV will switch into the standby mode after a waiting period of about 5 minutes. You can highlight **Yes** and press **OK** to switch the TV into standby mode immediately. If you highlight **No** and press **OK**, the TV will remain on. You can also choose to cancel the **Auto TV OFF** function from this dialogue. Highlight **Disable** and press **OK**, the TV will remain on and the function will be cancelled. You can enable this function again by changing the setting of the **Auto TV OFF** option from the **Settings>System>More** menu.

Wall Mounting the TV

The TV can be mounted on a wall using a **MX X*X** mm VESA mounting kit supplied separately. Remove the base stand as shown. Mount the TV according to the instructions supplied with the kit. Beware of electrical cables, gas and water pipes in the wall. In case of any doubt please contact a qualified installer. The screw thread length must not exceed **X** mm into the TV. Contact the store where you purchased the product for information on where to purchase the VESA kit.

() Refer to the related additional page for the accurate VESA measurements and screw specifications.*

Removing the base stand

- To remove the base stand, protect the screen and lay the TV flat on its face on a stable table with the base over the edge. Press the button/s to release the latch/es fixing the stand to the TV. Remove the stand by pulling it away from the TV.

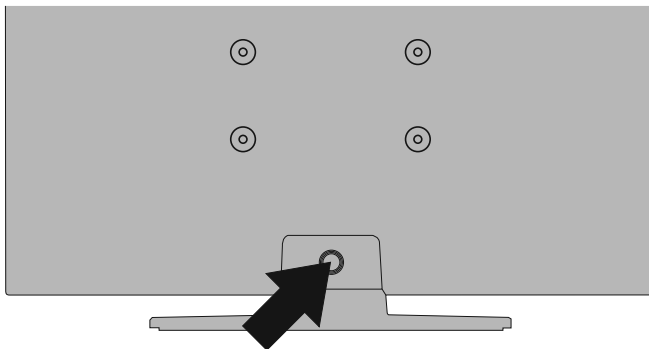

Wall Mounting the TV

The TV can be mounted on a wall using a **MX X*X mm (*)** VESA mounting kit supplied separately. Remove the base stand as shown. Mount the TV according to the instructions supplied with the kit. Beware of electrical cables, gas and water pipes in the wall. In case of any doubt please contact a qualified installer. The screw thread length must not exceed **X mm (*)** into the TV. Contact the store where you purchased the product for information on where to purchase the VESA kit.

() Refer to the related additional page for the accurate VESA measurements and screw specifications.*

Removing the base stand

- To remove the base stand, protect the screen and lay the TV flat on its face on a stable table with the base over the edge. Remove the screws fixing the stand to the TV.

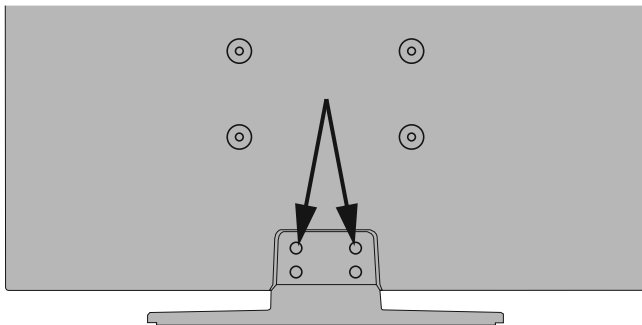

-Or-



TV Control Switch & Operation

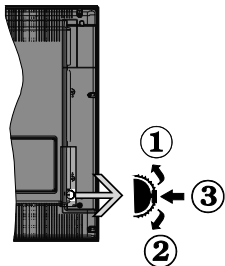

1. Up direction
2. Down direction
3. Volume / Info / Sources List selection and Standby-On switch

The Control button allows you to control the Volume / Programme / Source and Standby-On functions of the TV.

To change volume: Increase the volume by pushing the button up. Decrease the volume by pushing the button down.

To change channel: Press the middle of the button in, the information banner will appear on the screen. Scroll through the stored channels by pushing the button up or down.

To change source: Press the middle of the button in twice (for the second time in total), the source list will appear on the screen. Scroll through the available sources by pushing the button up or down.

To turn the TV off: Press the middle of the button in and hold it down for a few seconds, the TV will turn into standby mode.

To turn on the TV: Press the middle of the button in, the TV will turn on.

Notes:

If you turn the TV off, this cycle starts again beginning with the volume setting.

Main menu OSD cannot be displayed via control button.

Operation with the Remote Control

Press the **Menu** button on your remote control to display main menu. Use the directional buttons and **OK** button to navigate and set. Press **Return/Back** or **Menu** button to quit a menu screen.

Input Selection

Once you have connected external systems to your TV, you can switch to different input sources. Press the **Source** button on your remote control consecutively to select the different sources.

Changing Channels and Volume

You can change the channel and adjust the volume by using the **Programme +/-** and **Volume +/-** buttons on the remote.

Inserting the Batteries into the Remote

Remove the back cover to reveal the battery compartment. Insert two size **AAA** batteries. Make sure the (+) and (-) signs match (observe correct polarity). Do not mix old and new batteries. Replace only with same or equivalent type. Place the cover back on.

A message will be displayed on the screen when the batteries are low and must be replaced. Note that when the batteries are low, the performance of the remote control may be impaired.

Batteries should not be exposed to excessive heat such as sunshine, fire or the like.

Power Connection

IMPORTANT: The TV set is designed to operate on a **220-240V AC, 50 Hz** supply. After unpacking, allow the TV set to reach the ambient room temperature before you connect the set to the mains. Plug the power cable to the mains socket outlet.

Antenna Connection

Connect the aerial or cable TV plug to the **AERIAL INPUT (ANT.)** socket or satellite plug to the **SATELLITE INPUT (LNB)** socket located on the rear side of the TV.

Rear side of the TV

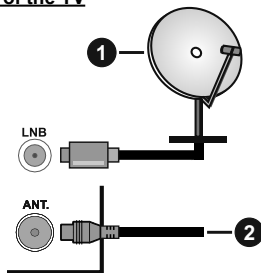

1. Satellite
2. Aerial or cable



If you want to connect a device to the TV, make sure that both the TV and the device are turned off before making any connection. After the connection is done, you can turn on the units and use them.

License Notification

The terms HDMI and HDMI High-Definition Multimedia Interface, and the HDMI Logo are trademarks or registered trademarks of HDMI Licensing Administrator, Inc. in the United States and other countries.



Manufactured under license from Dolby Laboratories. Dolby, Dolby Audio and the double-D symbol are trademarks of Dolby Laboratories.



The "CI Plus" Logo is a trademark of CI Plus LLP. DVB is a registered trademark of the DVB Project.



This product is manufactured, distributed and warranted exclusively by VESTEL Ticaret A.Ş and serviced by its designated service providers. "JVC" is the trademark of JVC KENWOOD Corporation, used by such companies under licence.



Disposal Information

[European Union]

These symbols indicate that the electrical and electronic equipment and the battery with this symbol should not be disposed of as general household waste at its end-of-life. Instead, the products should be handed over to the applicable collection points for the recycling of electrical and electronic equipment as well as batteries for proper treatment, recovery and recycling in accordance with your national legislation and the Directive 2012/19/EU and 2013/56/EU.

By disposing of these products correctly, you will help to conserve natural resources and will help to prevent potential negative effects on the environment and human health which could otherwise be caused by inappropriate waste handling of these products.

For more information about collection points and recycling of these products, please contact your local municipal office, your household waste disposal service or the shop where you purchased the product.

Penalties may be applicable for incorrect disposal of this waste, in accordance with national legislation.

[Business users]

If you wish to dispose of this product, please contact your supplier and check the terms and conditions of the purchase contract.

[Other Countries outside the European Union]

These symbols are only valid in the European Union. Contact your local authority to learn about disposal and recycling.

The product and packaging should be taken to your local collection point for recycling.

Some collection points accept products free of charge.

Note: The sign Pb below the symbol for batteries indicates that this battery contains lead.

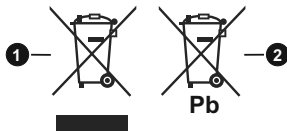

1. Products
2. Battery

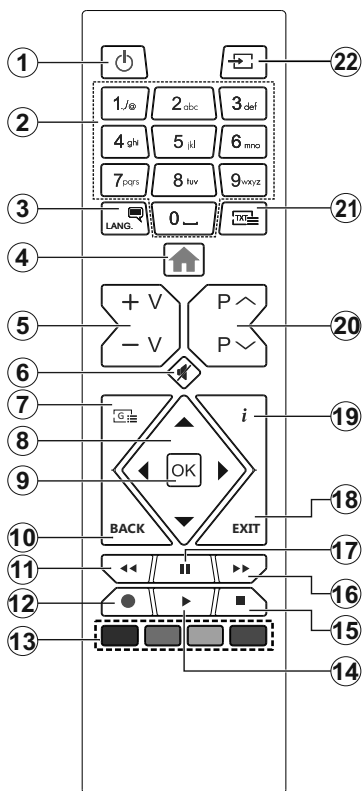

Teletext Services

Press the **Text** button to enter. Press again to activate mix mode, which allows you to see the teletext page and the TV broadcast at the same time. Press once more to exit. If available, sections in the teletext pages will become colour-coded and can be selected by pressing the coloured buttons. Follow the instructions displayed on the screen.

Digital Teletext





















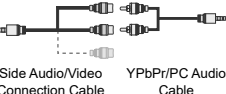

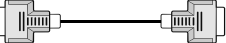











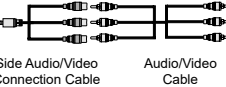

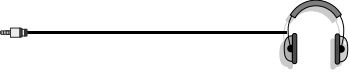
Press the **Text** button to view digital teletext information. Operate it with the coloured buttons, cursor buttons and the **OK** button. The operation method may differ depending on the contents of the digital teletext. Follow the instructions displayed on the digital teletext screen. When the **Text** button is pressed again, the TV returns to television broadcast.

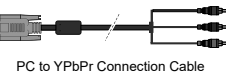
- Standby:** Switches On / Off the TV
- Numeric buttons:** Switches the channel, enters a number or a letter in the text box on the screen.
- Language:** Switches among sound modes (analogue TV), displays and changes audio/subtitle language and turns subtitles on or off (digital TV, where available)
- Menu:** Displays TV menu
- Volume +/-**
- Mute:** Completely turns off the volume of the TV
- Guide:** Displays the electronic programme guide
- Directional buttons:** Helps navigate menus, content etc. and displays the subpages in TXT mode when pressed Right or Left
- OK:** Confirms user selections, holds the page (in TXT mode), views **Channels** menu (DTV mode)
- Back/Return:** Returns to previous screen, previous menu, opens index page (in TXT mode)
- Rewind:** Moves frames backwards in media such as movies
- Record:** Records programmes (**)
- Coloured Buttons:** Follow the on-screen instructions for coloured button functions
- Play:** Starts to play selected media
- Stop:** Stops the media being played
- Fast Forward:** Moves frames forward in media such as movies
- Pause:** Pauses the media being played, starts timeshift recording (**)
- Exit:** Closes and exits from displayed menus or returns to previous screen
- Info:** Displays information about on-screen content, shows hidden information (reveal - in TXT mode)
- Programme +/-**
- Text:** Displays teletext (where available), press again to superimpose the teletext over a normal broadcast picture (mix)
- Source:** Shows available broadcast and content sources

(**) If this feature is supported by your TV

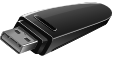
Footnote:

Red, green, blue and yellow buttons are multifunction; please follow on-screen prompts and section instructions.

Connector	Type	Cables	Device
	Scart Connection (back)		
	VGA Connection (back)		
	PC/YPbPr Audio Connection (side)	 YPbPr/PC Audio Cable	
	PC/YPbPr Audio Connection (side)	 Side Audio/Video Connection Cable YPbPr/PC Audio Cable	
	HDMI Connection (back)		
	SPDIF (Optical Out) Connection (back)		
	SPDIF (Coaxial Out) Connection (back)		
	Side AV (Audio/Video) Connection (side)	 AV Cable	
	Side AV (Audio/Video) Connection (side)	 Side Audio/Video Connection Cable Audio/Video Cable	
	Headphone Connection (side)		
	YPbPr Video Connection (back)	 PC to YPbPr Connection Cable	
	USB Connection (side)		
	CI Connection (side)		

NOTE: When connecting a device via the YPbPr or Side AV input, you must use the connection cables to enable connection. See the illustrations on the left side. | You can use YPbPr to VGA cable to enable YPbPr signal via VGA input. | You cannot use VGA and YPbPr at the same time. | To enable PC/YPbPr audio, you will need to use the side audio inputs with a YPbPr/PC audio cable for audio connection. | To enable PC/YPbPr audio, you will need to use the Side AV input with a YPbPr/PC audio cable for audio connection, using the Side AV connection cable's RED and WHITE inputs. | If an external device is connected via the SCART socket, the TV will automatically switch to AV mode. | When receiving DTV channels (Mpeg4 H.264) or while in Media Browser mode, output will not be available via the scart socket. | When using the wall mounting kit (available from third party in the market, if not supplied), we recommend that you plug all your cables into the back of the TV before mounting on the wall. | Insert or remove the CI module only when the TV is SWITCHED OFF. You should refer to the module instruction manual for details of the settings. | The/Each USB input of your TV supports devices up to 500mA. Connecting devices that have current value above 500mA may damage your TV. | By connecting an HDMI cable to your TV, you have to use only a shielded HDMI cable to guarantee a sufficient immunity against parasitic frequency radiation.

 If you want to connect a device to the TV, make sure that both the TV and the device are turned off before making any connection. After the connection is done, you can turn on the units and use them.

(**) If this feature is supported by your TV

Switching On/Off

To Switch the TV On

Connect the power cord to a power source such as a wall socket (220-240V AC, 50 Hz).

To switch on the TV from standby mode either:

- Press the **Standby** button, **Programme +/-** or a numeric button on the remote control.
- Press the middle of the side function switch on the TV in.

To Switch the TV Off

Press the **Standby** button on the remote control or press the middle of the side function switch on the TV in and hold it down for a few seconds, the TV will switch into standby mode.

To power down the TV completely, unplug the power cord from the mains socket.

Note: When the TV is switched into standby mode, the standby LED can blink to indicate that features such as Standby Search, Over Air Download or Timer is active. The LED can also blink when you switch on the TV from standby mode.

First Time Installation

When turned on for the first time, the language selection screen is displayed. Select the desired language and press **OK**. In the following steps of the installation guide, set your preferences using the directional buttons and **OK** button.

On the second screen set your country preference. Depending on the country selection you may be asked to set and confirm a PIN at this point. The selected PIN cannot be 0000. You have to enter it if you are asked to enter a PIN for any menu operation later.

Note: M7() operator type will be defined according to the Language and Country selections that you made in the First Time Installation.*

() M7 is a digital satellite service provider.*

You can activate **Store Mode** option in the next step. This option will configure your TV's settings for store environment and depending on the TV model being used, the supported features of it may be displayed on the side of the screen as an info banner. This option is intended only for store use. It is recommended to select **Home Mode** for home use. This option will be available in **Settings>System>More** menu and can be turned off/on later. Make your selection and press **OK** to continue.

On next screen you can set broadcast types to be searched, set your encrypted channel searching and time zone (depending on the country selection) preferences. Additionally you can set a broadcast type as your favourite one. Priority will be given to the selected broadcast type during the search process and the channels of it will be listed on the top of the

channel list. When finished, highlight **Next** and press **OK** to continue.

About Selecting Broadcast Type

To turn a search option for a broadcast type highlight it and press **OK**. The checkbox next to the selected option will be checked. To turn the search option off clear the checkbox by pressing **OK** after moving the focus on the desired broadcast type option.

Digital Aerial: If **D. Aerial** broadcast search option is turned on, the TV will search for digital terrestrial broadcasts after other initial settings are completed.

Digital Cable: If **D. Cable** broadcast search option is turned on, the TV will search for digital cable broadcasts after other initial settings are completed. A message will be displayed before starting to search asking if you want to perform cable network search. If you select **Yes** and press **OK** you can select **Network** or set values such as **Frequency**, **Network ID** and **Search Step** on the next screen. If you select **No** and press **OK** you can set **Start Frequency**, **Stop Frequency** and **Search Step** on the next screen. When finished, highlight **Next** and press **OK** button to continue.

Note: Searching duration will change depending on the selected Search Step.

Satellite: If **Satellite** broadcast search option is turned on, the TV will search for digital satellite broadcasts after other initial settings are completed. Before satellite search is performed some settings should be made. A menu will be displayed where you can select to start an **M7** operator installation or a standard installation. To start an M7 operator installation set the **Install Type** as **Operator** and the **Satellite Operator** as the related M7 operator. Then highlight **Preferred Scan** option and set as **Automatic channel scan** and press **OK** to start the automatic search. These options can be preselected depending on the **Language** and **Country** selections that you made in the earlier steps of the first time installation process. You may be asked to select **HD/SD** or country specific channel list according to your M7 operator type. Select one and press **OK** to proceed.

Wait till the scan is finished. Now the list has been installed.

While performing an M7 operator installation, if you want to use the satellite installation parameters that differ from the default settings select the **Preferred Scan** option as **Manual channel scan** and press the **OK** button to proceed. **Antenna Type** menu will be displayed next. After selecting the antenna type and the desired satellite in the following steps press **OK** in order to change the satellite installation parameters in the sub-menu.

In order to search for satellite channels other than M7 channels you should start a standard installation. Select the **Install Type** as **Standard** and press the

OK button to proceed. **Antenna Type** menu will be displayed next.

There are three options for antenna selection. You can select **Antenna Type** as **Direct**, **Single Satellite Cable** or **DiSEqC switch** by using Left or Right buttons. After selecting your antenna type press **OK** to see the options to proceed. **Continue**, **Transponder list** and **Configure LNB** options will be available. You can change the transponder and LNB settings using the related menu options.

- **Direct:** If you have a single receiver and a direct satellite dish, select this antenna type. Press **OK** to continue. Select an available satellite on the next screen and press **OK** to scan for services.
- **Single Satellite Cable:** If you have multiple receivers and a single satellite cable system, select this antenna type. Press **OK** to continue. Configure settings by following instructions on the next screen. Press **OK** to scan for services.
- **DiSEqC switch:** If you have multiple satellite dishes and a **DiSEqC switch**, select this antenna type. Then set the DiSEqC version and press **OK** to continue. You can set up to four satellites (if available) for version v1.0 and sixteen satellites for version v1.1 on the next screen. Press **OK** button to scan the first satellite in the list.

Analogue: If **Analogue** broadcast search option is turned on, the TV will search for analogue broadcasts after other initial settings are completed.

After the initial settings are completed TV will start to search for available broadcasts of the selected broadcast types.

While the search continues current scan results will be displayed at the bottom of the screen. After all the available stations are stored, **Channels** menu will be displayed. You can edit the channel list according to your preferences using the **Edit** tab options or press the **Menu** button to quit and watch TV.

While the search continues a message may appear, asking whether you want to sort channels according to the LCN(*). Select **Yes** and press **OK** to confirm.

(* LCN is the Logical Channel Number system that organizes available broadcasts in accordance with a recognizable channel number sequence (if available).

Notes:

To search for M7 channels after the **First Time Installation**, you should perform the first time installation again. Or press the **Menu** button and enter the **Settings>Installation>Automatic channel scan>Satellite** menu. Then follow the same steps mentioned above in the satellite section.

Do not turn off the TV while initializing first time installation. Note that, some options may not be available depending on the country selection.

Using Satellite Channel Table Feature

You can perform these operations using the **Settings>Installation>Satellite Settings>Satellite Channel Table** menu. There are two options regarding to this feature.

You can download or upload satellite channel table data. In order to perform these functions a USB device must be connected to the TV.

You can upload current services and related satellites & transponders in TV, to a USB device.

Additionally you can download one of the satellite channel table files stored in USB device, to the TV.

When you select one of these files, all services and related satellites and transponders in the selected file will be stored in the TV. If there are any installed terrestrial, cable and/or analogue services, they will be kept and only satellite services will be removed.

Afterwards, check your antenna settings and make changes if necessary. An error message stating "**No Signal**" may be displayed if the antenna settings are not configured properly.

Media Playback via USB Input

You can connect 2.5" and 3.5" inch (HDD with external power supply) external hard disk drives or USB memory stick to your TV by using the USB inputs of the TV.

IMPORTANT! Back up the files on your storage devices before connecting them to the TV. Manufacturer will not be responsible for any file damage or data loss. Certain types of USB devices (e.g. MP3 Players) or USB hard disk drives/memory sticks may not be compatible with this TV. The TV supports FAT32 and NTFS disk formatting but recording will not be available with NTFS formatted disks.

While formatting USB hard drives which have more than 1TB (Tera Byte) storage space you may experience some problems in the formatting process.

Wait a little while before each plugging and unplugging as the player may still be reading files. Failure to do so may cause physical damage to the USB player and the USB device itself. Do not pull out your drive while playing a file.

You can use USB hubs with your TV's USB inputs. External power supplied USB hubs are recommended in such a case.

It is recommended to use the TV's USB input(s) directly, if you are going to connect a USB hard disk.

Note: When viewing image files the **Media Browser** menu can only display 1000 image files stored on the connected USB device.

USB Recording (**)

Recording a Programme

IMPORTANT: When using a new USB hard disk drive, it is recommended that you first format the

disk using your TV's **Format Disk** option in the **TV>Recordings>Settings** menu.

To record a programme, you should first connect a USB disk to your TV while the TV is switched off. You should then switch on the TV to enable the recording feature.

To use recording your USB drive should have 2 GB free space and be USB 2.0 compatible. If the USB drive is not compatible an error message will be displayed.

To record long duration programmes such as movies, it is recommended to use USB Hard disk drives (HDD's). Recorded programmes are saved into the connected USB disk. If desired, you can store/copy recordings onto a computer; however, these files will not be available to be played on a computer. You can play the recordings only via your TV.

Lip Sync delay may occur during the timeshifting. Radio record is supported. The TV can record programmes up to ten hours.

Recorded programmes are split into 4GB partitions.

If the writing speed of the connected USB disk is not sufficient, the recording may fail and the timeshifting feature may not be available.

It is recommended to use USB hard disk drives for recording HD programmes.

Do not pull out the USB/HDD during a recording. This may harm the connected USB/HDD.

Multipartition support is available. A maximum of two different partitions are supported. The first partition of the USB disk is used for USB Recording ready features. It also must be formatted as the primary partition to be used for the USB Recording ready features.

Some stream packets may not be recorded because of signal problems, as a result sometimes videos may freeze during playback.

Record, Play, Pause, Display (for playlist dialogue) keys can not be used when teletext is on. If a recording starts from timer when teletext is on, teletext is automatically turned off. Also teletext usage is disabled when there is an ongoing recording or playback.

Timeshift Recording

Press **Pause** button while watching a broadcast to activate timeshifting mode. In timeshifting mode, the programme is paused and simultaneously recorded to the connected USB disk.

Press **Play** button again to resume the paused programme from where you stopped. Press the **Stop** button to stop timeshift recording and return to the live broadcast.

Timeshift cannot be used while in radio mode.

You can use the timeshift rewind feature after resuming normal playback or fast forward option.

Instant Recording

Press **Record** button to start recording an event instantly while watching a programme. You can press

Record button on the remote control again to record the next event after selecting the next programme from within the electronic programme guide. Press **Stop** button to cancel instant recording.

You can not switch broadcasts during the recording mode. While recording a programme or during the timeshifting, a warning message appears on the screen if your USB device speed is not sufficient.

Watching Recorded Programmes

Select **Recordings** from the **TV** menu. Select a recorded item from the list (if previously recorded). Press the **OK** button to view the **Options** menu. Select an option then press **OK** button.

Note: Viewing main menu and menu items will not be available during playback.

Press the **Stop** button to stop a playback and return to the **Recordings**.

Slow Forward

If you press **Pause** button while watching recorded programmes, the slow forward feature will be available. You can use **Fast Forward** button to slow forward. Pressing **Fast Forward** button consecutively will change slow forwarding speed.

Recording Configuration

Select the **Settings** tab in the **TV>Recordings** menu to configure the recording settings and press **OK**.

Format Disk: You can use the **Format Disk** option for formatting the connected USB disk. Your PIN will be required to use the **Format Disk** feature.

*Note: Default PIN could have been set to 0000 or 1234. If you have defined the PIN(is requested depending on the country selection) during the **First Time Installation** use the PIN that you have defined.*

IMPORTANT: Formatting your USB drive will erase ALL the data on it and it's file system will be converted to FAT32. In most cases operation errors will be fixed after a format but you will lose ALL your data.

If "**USB disk writing speed too slow to record**" message is displayed on the screen while starting a recording, try restarting the recording. If you still get the same error, it is possible that your USB disk does not meet the speed requirements. Try connecting another USB disk.

*(**) If this feature is supported by your TV*





Media Browser

You can play back music and movie files and display photo files stored on a USB storage device by connecting it to your TV. Connect a USB storage device to one of the USB inputs located on the side of the TV.

After connecting a USB storage device to your TV **Media Browser** menu will be displayed on the screen. You can access the content of the connected USB device any time later from the **Sources** menu. Select the related USB input option from this menu and press

OK. Then select the file of your choice and press **OK** to display or play it back.

You can set your **Media Browser** preferences by using the **Settings** menu. **Settings** menu can be accessed via the information bar which is displayed on the bottom of the screen when pressed the **Info** button while playing back a video file or displaying a picture file. Press the **Info** button, highlight the gear wheel symbol positioned on the right side of the information bar and press **OK**. **Picture Settings, Sound Settings, Media Browser Settings** and **Options** menus will be available. The contents of these menus may change according to the type of the currently open media file. Only **Sound Settings** menu will be available while playing back audio files.

Loop/Shuffle Mode Operation	
Start playback and activate 	All files in the list will be continuously played in original order
Start playback and activate 	The same file will be played continuously (repeat)
Start playback and activate 	All files in the list will be played once in random order
Start playback and activate  	All files in the list will be continuously played in the same random order

To use the functions on the information bar highlight the symbol of the function and press **OK**. To change the status of a function highlight the symbol of the function and press **OK** as much as needed. If the symbol is marked with a red cross, that means it is deactivated.

CEC

This function allows to control the CEC-enabled devices, that are connected through HDMI ports by using the remote control of the TV.

The **CEC** option in the **Settings>System>More** menu should be set as **Enabled** at first. Press the **Source** button and select the HDMI input of the connected CEC device from the **Sources List** menu. When new CEC source device is connected, it will be listed in source menu with its own name instead of the connected HDMI ports name(such as DVD Player, Recorder 1 etc.).

The TV remote is automatically able to perform the main functions after the connected HDMI source has been selected. To terminate this operation and control the TV via the remote again, press and hold the "0-Zero" button on the remote control for 3 seconds.

You can disable the CEC functionality by setting the related option under the **Settings>System>More** menu accordingly.

The TV supports ARC (Audio Return Channel). This feature is an audio link meant to replace other cables

between the TV and an audio system (A/V receiver or speaker system).

When ARC is active, the TV does not mute its other audio outputs automatically. You will need to decrease TV volume to zero manually if you wish to hear the ARC audio only (same as optical or co-axial digital audio outputs). If you want to change connected device's volume level, you should select that device from the source list. In that case volume control keys are directed to connected audio device.

Note: ARC is supported only via the HDMI1 input.

System Audio Control

Allows an Audio Amplifier/Receiver to be used with the TV. The volume can be controlled using the remote control of the TV. To activate this feature set the **Speakers** option in the **Settings>System>More** menu as **Amplifier**. The TV speakers will be muted and the sound of the watched source will be provided from the connected sound system.

*Note: The audio device should support System Audio Control feature and CEC option should be set as **Enabled**.*

Settings Menu Contents

Picture Menu Contents	
Mode	You can change the picture mode to suit your preference or requirements. Picture mode can be set to one of these options: Cinema , Game (optional), Sports , Dynamic and Natural .
Contrast	Adjusts the light and dark values on the screen.
Brightness	Adjusts the brightness values on the screen.
Sharpness	Sets the sharpness value for the objects displayed on the screen.
Colour	Sets the colour value, adjusting the colours.
Energy Saving	For setting the Energy Saving to Custom , Minimum , Medium , Maximum , Auto , Screen Off or Off . <i>Note: Available options may differ depending on the selected Mode.</i>
Backlight	This setting controls the backlight level. The backlight function will be inactive if the Energy Saving is set to an option other than Custom .
Advanced Settings	
Dynamic Contrast	You can change the dynamic contrast ratio to desired value.
Noise Reduction	If the signal is weak and the picture is noisy, use the Noise Reduction setting to reduce the amount of noise.
Colour Temp	Sets the desired colour temperature value. Cool , Normal , Warm and Custom options are available.
White Point	If the Colour Temp option is set as Custom , this setting will be available. Increase the 'warmth' or 'coolness' of the picture by pressing Left or Right buttons.
Picture Zoom	Sets the desired image size format.
Picture Shift	This option may be available depending on the Picture Zoom setting. Highlight and press OK , then use directional buttons to shift the picture upwards or downwards.
Film Mode	Films are recorded at a different number of frames per second to normal television programmes. Turn this feature on when you are watching films to see the fast motion scenes clearly.
Skin Tone	Skin tone can be changed between -5 and 5.
Colour Shift	Adjust the desired colour tone.
HDMI Full Range	While watching from a HDMI source, this feature will be visible. You can use this feature to enhance blackness in the picture.
PC Position	Appears only when the input source is set to VGA/PC.
Autoposition	Automatically optimizes the display. Press OK to optimize.
H Position	This item shifts the image horizontally to the right hand side or left hand side of the screen.
V Position	This item shifts the image vertically towards the top or bottom of the screen.
Dot Clock	Dot Clock adjustments correct the interference that appear as vertical banding in dot intensive presentations like spreadsheets or paragraphs or text in smaller fonts.
Phase	Depending on the input source(computer etc.) you may see a hazy or noisy picture on the screen. You can use phase to get a clearer picture by trial and error.
Reset	Resets the picture settings to factory default settings (except Game mode).
<i>While in VGA (PC) mode, some items in Picture menu will be unavailable. Instead, VGA mode settings will be added to the Picture menu while in PC mode.</i>	

Sound Menu Contents	
Volume	Adjusts the volume level.
Equalizer	Selects the equalizer mode. Custom settings can be made only when in User mode.
Balance	Adjusts whether the sound comes from the left or right speaker.
Headphone	Sets headphone volume. Please ensure before using headphones that the headphone volume is set to a low level, to prevent damage to your hearing.
Sound Mode	You can select a sound mode (If the viewed channel supports).
AVL (Automatic Volume Limiting)	Sets the sound to obtain fixed output level between programmes.
Headphone/Lineout	When you connect an external amplifier to your TV using the headphone jack, you can select this option as Lineout . If you have connected headphones to the TV, set this option as Headphone . Please ensure before using headphones that this menu item is set to Headphone . If it is set to Lineout , the output from the headphone socket will be set to maximum which could damage your hearing.
Dynamic Bass	Enables or disables the Dynamic Bass.
Surround sound	Surround sound mode can be changed as On or Off .
Digital Out	Sets digital out audio type.

Installation Menu Contents	
Automatic channel scan (Retune)	Displays automatic tuning options. D. Aerial: Searches and stores aerial DVB stations. D. Cable: Searches and stores cable DVB stations. Analogue: Searches and stores analogue stations. Satellite: Searches and stores satellite stations.
Manual channel scan	This feature can be used for direct broadcast entry.
Network channel scan	Searches for the linked channels in the broadcast system. D. Aerial: Searches for aerial network channels. D. Cable: Searches for cable network channels. Satellite: Searches for satellite network channels.
Analogue fine tune	You can use this setting for fine tuning analogue channels. This feature is not available if no analogue channels are stored and if currently watched channel is not an analogue channel.
Satellite Settings	Displays satellite settings. Satellite list: Displays available satellites. You can Add, Delete satellites or Edit satellite settings on the list. Antenna installation: You can change satellite antenna settings and/or start a satellite scan. Satellite Channel Table: You can upload or download satellite channel table data using the related options.
Installation Settings (optional)	Displays installation settings menu. Standby Search (*): Your TV will search for new or missing channels while in standby. Any new found broadcasts will be shown. Dynamic Channel Update(*): If this option is set as Enabled, the changes on the broadcasts such as frequency, channel name, subtitle language etc., will be applied automatically while watching. <i>(* Availability depends on model.</i>
Setup Home Transponder (*)	Using this menu, you can edit the main and backup home transponder parameters, including the Pid of the related M7 operator, which are used to download the channel list. Set your preferences and press the Green button to save the settings. Then start an M7 operator installation using the Automatic channel scan>Satellite menu. <i>(* This menu option will only be available if an M7 operator installation is performed.</i>
Clear Service List	Use this setting to clear channels stored. This setting is visible only when the Country option is set to Denmark, Sweden, Norway or Finland.
Select Active Network	This setting allows you to select only the broadcasts within the selected network to be listed in the channel list. This feature is available only for the country option of Norway.
Signal Information	You can use this menu item to monitor signal related information such as signal level/quality, network name etc for available frequencies.
First time installation	Deletes all stored channels and settings, resets TV to factory settings.
Fransat Options	Displays Fransat options.
Parental Control	Displays parental control options. Enter the PIN number you have defined in the initial installation to view current settings.
System Information	Displays system information.
Reception Information	Displays current satellite reception information.
CAS-Module	Displays current CAS module information.
Upgrade	Displays software upgrade options.

System Menu Contents	
Conditional Access	Controls conditional access modules when available.
Language	You may set a different language depending on the broadcaster and the country.
Parental	<p>Enter correct password to change parental settings. You can easily adjust Menu Lock, Maturity Lock, Child Lock or Guidance in this menu. You can also set a new PIN or change the Default CICAM PIN using the related options.</p> <p><i>Note: Some menu options may not be available depending on the country selection in the First Time Installation. Default PIN could have been set to 0000 or 1234. If you have defined the PIN(is requested depending on the country selection) during the First Time Installation use the PIN that you have defined.</i></p>
Date/Time	Sets date and time.
Sources	Edit the names, enable or disable selected source options.
Accessibility	Displays accessibility options of the TV.
Hard of Hearing	Enables any special feature sent from the broadcaster.
Audio Description	<p>A narration track will be played for the blind or visually impaired audience. Press OK to see all available Audio Description menu options. This feature is available only if the broadcaster supports it.</p> <p><i>Note: Audio description sound feature is not available in recording or time shifting mode.</i></p>
More	Displays other setting options of the TV.
Menu Timeout	Changes timeout duration for menu screens.
Standby LED	If set as Off the standby LED will not light up when the TV is in standby mode.
Software Upgrade	Ensures that your TV has the latest firmware. Press OK to see the menu options.
Application Version	Displays current software version.
Subtitle Mode	This option is used to select which subtitle mode will be on the screen (DVB subtitle / Teletext subtitle) if both is available. Default value is DVB subtitle . This feature is available only for the country option of Norway.
Auto TV OFF	Sets the desired time for the TV to automatically go into standby mode when not being operated. This option can be set from 1 to 8 hours in steps of 1 hour. You can also disable this option by setting as Off .
Biss Key	Biss is a satellite signal scrambling system that is used for some broadcasts. If you need to enter Biss key on a broadcast, you can use this setting. Highlight Biss Key and press OK to enter keys on the desired broadcast.
Store Mode	Select this mode for store display purposes. Whilst Store Mode is enabled, some items in the TV menu may not be available.
Power Up Mode	This setting configures the power up mode preference. Last State and Standby options are available.
CEC	With this setting you can enable and disable CEC functionality completely. Press Left or Right button to enable or disable the feature.
CEC Auto Power On	This function allows the connected HDMI-CEC compatible device to turn on the TV and switch to its input source automatically. Press Left or Right button to enable or disable the feature.
Speakers	To hear the TV audio from the connected compatible audio device set as Amplifier . You can use the remote control of the TV to control the volume of the audio device.
OSS	Displays Open Source Software license information.

General TV Operation

Using the Channel List

The TV sorts all stored stations in the channel list. You can edit this channel list, set favourites or set active stations to be listed by using the **Channels** menu options. Press the **OK** button to open the channel list. You can filter the listed channels or make advanced changes in the current list using the **Filter** and **Edit** tab options. Highlight the tab you want and press **OK** to see available options.

*Note: The commands **Move**, **Delete** and **Edit name** in the **TV>Channels>Edit** menu are not available for channels that are being broadcasted from an M7 operator.*

Managing the Favourite Lists

You can create four different lists of your favourite channels. Enter the **TV>Channels** menu or press the **OK** button in order to open the **Channels** menu. Highlight the **Edit** tab and press **OK** to see the editing options and select the **Tag/Untag channel** option. Select the desired channel on the list by pressing the **OK** button while the channel is highlighted. You can make multiple choices. You can also use the **Tag/Untag all** option to select all channels on the list. Then press **Back/Return** button to return to the Edit menu options. Select **Add/Remove Favourites** option and press the **OK** button again. Favourite channel list options will be displayed. Set the desired list option to **On**. The selected channel/s will be added to the list. In order to remove a channel or channels from a favourite list follow the same steps and set the desired list option to **Off**.

You can use the filtering function in the **Channels** menu to filter the channels in the channel list permanently according to your preferences. For instance, using the options of the **Filter** tab, you can set one of your four favourite lists to be displayed every time the channel list is opened.

Configuring Parental Settings

The **Parental** menu options can be used to prohibit users from viewing of certain programmes, channels and using of menus. These settings are located in the **Settings>System>Parental** menu.

To display parental lock menu options, a PIN should be entered. After coding the correct PIN, **Parental** menu will be displayed.

Menu Lock: This setting enables or disables access to all menus or installation menus of the TV.

Maturity Lock: If this option is set, TV gets the maturity information from the broadcast and if this maturity level is disabled, prohibits access to the broadcast.

*Note: If the country option in the **First Time Installation** is set as **France**, **Italy** or **Austria**, **Maturity Lock's** value will be set to 18 as default.*

Child Lock: If this option is set to **On**, the TV can only be controlled by the remote control. In this case the control buttons on the TV will not work.

Set PIN: Defines a new PIN number.

Default CICAM PIN: This option will appear as greyed out if no CI module is inserted into the CI slot of the TV. You can change the default PIN of the CI CAM using this option.

TV PIN(*): By enabling or disabling this option you can allow or restrict some M7 operator channels to send PIN queries. These PIN queries provide an access control mechanism for related channels. If this option is set as **On**, the channels which send PIN queries can not be accessed without entering the right PIN first.

(This menu option will only be available if an M7 operator installation is performed.*

*Note: Default PIN could have been set to 0000 or 1234. If you have defined the PIN(is requested depending on the country selection) during the **First Time Installation** use the PIN that you have defined.*

*Some options may not be available depending on the model and/or on the country selection in the **First Time Installation**.*

Electronic Programme Guide

By means of electronic programme guide function of your TV you can browse the event schedule of the currently installed channels on your channel list. It depends on the related broadcast whether this feature is supported or not.

To access the programme guide, press the **Guide** button on your remote. You can also use the **Guide** option under **TV** menu.

There are 2 different types of schedule layouts available, **Timeline Schedule** and **Now/Next**. To switch between these layouts highlight the tab with the name of the alternative layout on the upper side of the screen and press **OK**.

Use the directional buttons to navigate through the programme guide. Use the **Back/Return** button to use the tab options on the upper side of the screen.

Timeline Schedule

In this layout option, all events of the listed channels will be displayed by timeline. You can use the directional buttons to scroll through the list of the events. Highlight an event and press **OK** to display event options menu.

Press **Back/Return** button to use available tab options. Highlight **Filter** tab and press **OK** to see the filtering options. To change the layout highlight **Now/Next** and press **OK**. You can use the **Previous Day** and **Next Day** options to display the events of the previous and next day.

Highlight **Extras** tab and press **OK** to access below options.

Highlight Genre: Displays **Highlight Genre** menu. Select a genre and press **OK**. The events in the

programme guide matching the selected genre will be highlighted.

Guide Search: Displays searching options. Using these options, you can search the programme guide database in accordance with the selected criteria. Matching results will be listed.

Now: Displays current event of the highlighted channel.

Zoom: Highlight and press **OK** to see events in a wider time interval.

Now/Next Schedule

In this layout option, only the current and next events of the listed channels will be displayed. You can use the directional buttons to scroll through the list of the events.

Press **Back/Return** button to use available tab options. Highlight **Filter** tab and press **OK** to see the filtering options. To change the layout highlight **Timeline Schedule** and press **OK**.

Event Options

Use the directional buttons to highlight an event and press **OK** button to display **Options** menu. The following options are available.

Select Channel: Using this option, you can switch to the selected channel in order to watch it. The programme guide will be closed.

More Info: Display detailed information on the selected event. Use up and down directional buttons to scroll through the text.

Set Timer on Event / Delete Timer on Event: Select **Set Timer on Event** option and press **OK**. You can set timers for future events. To cancel an already set timer, highlight that event and press the **OK** button. Then select **Delete Timer on Event** option. The timer will be cancelled.

Record / Delete Rec. Timer: Select the **Record** option and press the **OK** button. If the event is going to be broadcasted at a future time, it will be added to **Timers** list to be recorded. If the selected event is being broadcasted at the moment, recording will start immediately.

To cancel an already set record timer, highlight that event and press the **OK** button and select the option **Delete Rec. Timer**. The record timer will be cancelled.

IMPORTANT: Connect a USB disk to your TV while the TV is switched off. You should then switch on the TV to enable the recording feature.

Notes: You cannot switch to any other channel while there is an active recording or timer on the current channel.

It is not possible to set timer or record timer for two or more individual events at the same time interval.

Software Upgrade

Your TV is capable of finding and updating the firmware automatically via the broadcast signal.

Software upgrade search via user interface

On the main menu select **Settings>System** and then **More**. Navigate to **Software upgrade** and press the **OK** button. Then select **Scan for upgrade** and press **OK** button to check for a new software upgrade.

If a new upgrade is found, it starts to download the upgrade. After the download is completed, a warning will be displayed, press **OK** button to complete software upgrade process and restart TV.

3 AM search and upgrade mode

Your TV will search for new upgrades at 3:00 o'clock if **Automatic scanning** option is set to **Enabled** and if the TV is connected to an aerial signal. If a new software is found and downloaded successfully, it will be installed at the next power on.

Note: Do not unplug the power cord while led is blinking during the reboot process. If the TV fails to come on after the upgrade, unplug, wait for two minutes then plug it back in.

All updates are automatically controlled. If a manual search is carried out and no software is found then this is the current version.

Troubleshooting & Tips

TV will not turn on

Make sure the power cord is plugged in securely to a wall outlet. Press the Power button on the TV.

Poor picture

- Check if you have correctly tuned the TV.
- Low signal level can cause picture distortion. Please check antenna connections.
- Check if you have entered the correct channel frequency if you have performed manual tuning.

No picture

- TV is not receiving any signal. Make sure the correct source has been selected.
- Is the antenna connected properly?
- Is the antenna cable damaged?
- Are suitable plugs used to connect the antenna?
- If you are in doubt, consult your dealer.

No sound

- Check if the TV sound is muted. Press the **Mute** button or increase the volume to check.
- Sound may be coming from only one speaker. Check the balance settings from Sound menu.

Remote control - no operation

- The batteries may be exhausted. Replace the batteries.

- The batteries may be inserted incorrectly. Refer to the section "Inserting the Batteries into the Remote".

No signal on an input source

- It is possible that no device is connected.
- Check the AV cables and connections from your device.
- Check the device is switched on.

Recording unavailable (**)

To record a programme, you should first correctly connect a USB storage device to your TV, while the TV is switched off. You should then switch on the TV to enable recording feature. If you cannot record, check the storage device is correctly formatted and there is sufficient space.

USB is too slow (**)

If a "USB disk writing speed too slow to record" message is displayed on the screen while starting a recording, try restarting the recording. If you still get the same error, it is possible that your USB storage device does not meet the speed requirements. Try using a different USB storage device.

*(**) If this feature is supported by your TV*

PC Input Typical Display Modes

The following table is an illustration of some of the typical video display modes. Your TV may not support all resolutions.

Index	Resolution	Frequency
1	640x480	60 Hz
2	800x600	56 Hz
3	800x600	60 Hz
4	1024x768	60 Hz
5	1024x768	66 Hz
6	1280x768	60 Hz
7	1280x960	60 Hz
8	1280x1024	60 Hz
9	1360x768	60 Hz
10	1400x1050	60 Hz
11	1600x1200	60 Hz
12	1920x1080	60 Hz

AV and HDMI Signal Compatibility

Source	Supported Signals	Available	
EXT (SCART)	PAL 50/60	O	
	NTSC 60	O	
	RGB 50	O	
	RGB 60	O	
Side AV	PAL 50/60	O	
	NTSC 60	O	
PC/YPbPr	480I, 480P	60Hz	O
	576I, 576P	50Hz	O
	720P	50Hz,60Hz	O
	1080I	50Hz,60Hz	O
	1080P	50Hz,60Hz	O
HDMI	480I	60Hz	O
	480P	60Hz	O
	576I, 576P	50Hz	O
	720P	50Hz,60Hz	O
	1080I	50Hz,60Hz	O
	1080P	24Hz, 25Hz 30Hz, 50Hz, 60Hz	O

(X: Not Available, O: Available)

In some cases a signal on the TV may not be displayed properly. The problem may be an inconsistency with standards from the source equipment (DVD, Set-top box, etc.). If you do experience such a problem please contact your dealer and also the manufacturer of the source equipment.

Supported File Formats for USB Mode

Media	Extension	Format	Notes
Video	.mpg, .mpeg	MPEG1-2	MPEG1: 768x576 @ 30P, MPEG2:1920x1080 @ 30P
	.vob	MPEG2	1920x1080 @ 30P
	.mp4	MPEG4, Xvid, H.264	
	.mkv	H.264, MPEG4,VC-1	
	.avi	MPEG2, MPEG4, Xvid, H.264	
	.flv	H.264/VP6/ Sorenson	H.264/VP6: 1920x1080 @ 30P Sorenson: 352x288 @ 30P
	.mp4, .mov, .3gpp, .3gp, MPEG transport stream, .ts, .trp, .tp, .mkv	HEVC/H.265	1080P@60fps - 50Mbps
	.3gp	MPEG4 , H.264	1920x1080 @ 30P
Audio	.mp3	MPEG1 Layer 2/3	Layer2: 32Kbps ~ 448Kbps (Bit rate) / 32kHz, 44.1kHz, 48kHz, 16kHz, 22.05kHz, 24kHz (Sampling rate) Layer3: 32Kbps ~ 320Kbps (Bit rate) / 32kHz, 44.1kHz, 48kHz, 16kHz, 22.05kHz, 24kHz, 8kHz, 11.025kHz, 12kHz (Sampling rate)
	(works only with video files)	AC3	32Kbps ~ 640Kbps (Bit rate) / 32kHz, 44.1kHz, 48kHz (Sampling rate)
		AAC	16Kbps ~ 576Kbps (Bit rate) / 48kHz, 44.1kHz, 32kHz, 24kHz, 22.05kHz, 16kHz, 12kHz, 11.025kHz, 8kHz (Sampling rate)
		EAC3	32Kbps ~ 6Kbps (Bit rate) / 32kHz, 44.1kHz, 48kHz (Sampling rate)
		LPCM	Unsigned 8bit PCM, Signed/Unsigned 16bit PCM (big / little endian), 24bit PCM (big endian), DVD LPCM 16/20/24bit (Bit rate) / 6kHz, 8kHz, 11.025kHz, 12kHz, 16kHz, 22.05kHz, 24kHz, 32kHz, 44.1kHz, 48kHz , 88.2kHz, 96kHz, 176.4kHz, 192kHz (Sampling rate)
		IMA-ADPCM/ MS-ADPCM	384Kbps (Bit rate) / 8KHz ~ 48KHz (Sampling rate)
		LBR	32Kbps ~ 96Kbps (Bit rate) / 32kHz, 44.1kHz, 48kHz (Sampling rate)
Picture	.jpeg	Baseline	Resolution(WxH): 17000x10000
		Progressive	Resolution(WxH): 4000x4000
	.bmp	-	Resolution(WxH): 5760x4096
Subtitle	.sub, .srt	-	-

Supported DVI Resolutions

When connecting devices to your TV's connectors by using DVI converter cable(DVI to HDMI cable - not supplied), you can refer to the following resolution information.

	56Hz	60Hz	66Hz	70Hz	72Hz	75Hz
640x400				x		
640x480		x	x		x	x
800x600	x	x		x	x	x
832x624						x
1024x768		x	x	x	x	x
1152x864		x		x		x
1152x870						x
1280x768		x				x
1360x768		x				
1280x960		x				x
1280x1024		x				x
1400x1050		x				x
1440x900		x				x
1600x1200		x				
1680x1050		x				
1920x1080		x				

We apologise for any inconvenience caused by minor inconsistencies in these instructions, which may occur as a result of product improvement and development.

Уважаеми клиенти,

Този уред отговаря на валидните европейски директиви и стандарти относно електромагнитната съпоставимост и електрическата безопасност.

Европейският представител на производителя е:

Vestel Germany GmbH

Parkring 6

85748 Garching b.München

Germany

Съдържание

Информация за безопасност	2
Маркировки върху продукта	3
Информация за околната среда	3
Включени аксесоари.....	4
Известия за режима на готовност	4
Инструкции за монтиране на стена (в зависимост от модела)	5
Инструкции за монтиране на стена (в зависимост от модела)	6
Бутони за управление на телевизора & работа ..	7
Поставяне на батерии в дистанционното управление	7
Свързване към електрическата мрежа	7
Антенен вход.....	7
Лицензно споразумение	8
Информация за изхвърляне	8
Дистанционно управление	9
Връзки.....	10
Включване/Изключване	11
Първоначална инсталация	11
Използване на функцията Таблица на спътниковите канали	12
Медийно възпроизвеждане през USB	13
вход.....	13
USB запис (**).....	13
Медийно възпроизвеждане	14
SEC	15
Позиции на менюто „Настройки“.....	16
Общи указания за експлоатация на телевизора	22
Използване на списъка с канали	22
Конфигуриране на родителските настройки	22
Електронен справочник на програмите	22
Актуализиране на софтуера	23
Отстраняване на неизправности & съвети	24
Характерни режими за визуализиране на вход на компютър.....	25
AV и HDMI сигнална съвместимост.....	25
Поддържан файлов формат в режим USB	26

Поддържана DVI резолюция	27
--------------------------------	----

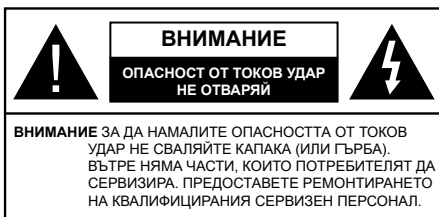

При лошо време (бури, гръмотевици) и дълги периоди без ползване (заминаване в почивка), изключете телевизора от захранването.

Щепселът на кабела се използва за изключване на телевизора от електрическата мрежа и затова той трябва да е винаги годен за употреба. Ако телевизорът не е изключен от електрическата мрежа, той все още ще консумира електроенергия във всички ситуации, дори телевизорът да е в режим на готовност или да е изключен.

Забележка: Следвайте инструкциите на екрана, за да действате съответните функции.

ВАЖНО - Моля прочетете внимателно тези инструкции преди да инсталирате или използвате уреда

⚠ ПРЕДУПРЕЖДЕНИЕ: Това е предназначено за употреба от лица (включително деца), които са способни/имат опита да използват такива устройства без надзор, освен ако не са били наблюдавани или инструктирани относно употребата на устройството от лице, отговорно за тяхната безопасност.

- Използвайте този телевизор на височина най-малко от 2000 метра над надморското равнище, на сухи места и райони с умерен или тропически климат.
- Телевизорът е предназначен за домакински и подобна обща употреба, но може да се използва и на обществени места.
- За добра вентилация, оставете поне 5 см свободно пространство около телевизора.
- Вентилацията не бива да се прекъсва чрез поставяне на предмети като вестници, покривки, лека мебел, пердета, килими и прочие върху или блокиране на вентилационните отвори.
- Щепселът на захранващия кабел трябва да е леснодостъпен. Не поставяйте телевизора, мебели или друго върху захранващия кабел. Повреден захранващ кабел/щепсел може да предизвика пожар или да ви удари токов удар. Хващайте захранващия кабел за щепсела, не изключвайте телевизора като дърпате захранващия кабел. Никога не докосвайте захранващия кабел/щепсела с мокри ръце, тъй като това може да предизвика късо съединение или токов удар. Никога не правете възел на

захранващия кабел и не връзвайте с него други кабели. Ако са повредени, сменете ги незабавно, което трябва да се извърши от квалифициран персонал.

- Не излагайте телевизора на капки и пръски от течности и не поставяйте предмети, пълни с течности, като например вази, чаши, и т.н. върху или над телевизора (например на рафтове над телевизора).
- Не излагайте телевизора на пряка слънчева светлина или не поставяйте открити пламъци, като например запалени свещи, върху горната част на или близо до телевизора.
- Не поставяйте източници на топлина, като например електрически печки, радиатори и др. близо до телевизора.
- Не поставяйте телевизора на пода или върху наклонени повърхности.
- За да избегнете опасността от задушаване, дръжте найлоновите торбички на места, труднодостъпни за бебета, деца и домашни животни.
- Внимателно прикрепете стойката към телевизора. Ако стойката се доставя с болтове, затегнете болтовете здраво, за да предпазите телевизора от падане. Не претатягайте болтовете и монтирайте правилно гумените подложки.
- Не изхвърляйте батериите в огън или заедно с опасни и запалими материали.

ПРЕДУПРЕЖДЕНИЕ - Батериите не трябва да се излагат на прекомерна топлина, като слънчева светлина, огън и други подобни.

- прекомерното звуково налягане от слушалките може да причини загуба на слуха.

ПРЕДИ ВСИЧКО - НИКОГА не позволявайте на никого, особено на деца, да натискат или удрят екрана, да поставят предмети в дупките, слотовете или отворите на кутията.

Внимание	Риск от сериозно нараняване или смърт
Опасност от токов удар	Риск от високо напрежение
Поддръжка	Важни компоненти, подлежащи на поддръжка

Маркировки върху продукта

Следните символи се използват върху продукта като маркер за ограничения и предпазни мерки и указания за безопасност. Всяко обяснение трябва да се вземе предвид само там, където върху продукта има съответната маркировка. Вземете тази информация предвид от съображения за сигурност.



Оборудване Клас II: Този уред е проектиран по такъв начин, че да не изисква предпазна връзка към за безопасност към електрическото заземяване.



Опасни изводи на фазата: Маркираният(те) извод(и) е/са опасен(и) фаза(и) при нормални условия на експлоатация.



Внимание, вижте инструкциите за употреба: Маркираната(ите) зона(и) съдържа(т) батерии с формата на копчел/клетка, които потребителят може да замени.



Лазерен продукт Клас 1: Този продукт съдържа лазерен източник Клас 1, който е безопасен при нормални условия на

употреба.

ПРЕДУПРЕЖДЕНИЕ

Не гълтайте батерията, съществува опасност от химическо изгаряне

Този продукт, или включените в обема на доставката му аксесоари, могат да съдържат батерия тип таблетка/бутон. Ако батерията бъде погълната, това може да предизвика тежки вътрешни изгаряния в рамките на 2 часа и може да доведе до смърт.

Пазете новите и употребяваните батерии далеч от деца.

Ако отделението за батерията не се затваря добре, спрете да използвате продукта и го дръжте далеч от деца.

Ако мислите, че сте погълнали батериите или сте ги поставили, където и да било в тялото си, потърсете незабавно медицинска помощ.

Никога не поставяйте телевизора на нестабилна основа. Телевизорът може да падне и да причини сериозни наранявания или смърт. Много наранявания, особено при децата, могат да бъдат избегнати с взимане на прости предпазни мерки, като напр.:

- Използването на шкафове или стойки е препоръчително от производителя на телевизора.
- Използвайте само мебели, които безопасно могат да поддържат телевизора.

- Уверете се, че телевизорът не се надвесва над ръба на повърхността, на която е поставен.
- Не поставяйте телевизора върху мебели (например шкафове) без да сте захванали неподвижно самите мебели и стойката на телевизора.
- Не поставяйте телевизора върху плат или други материали, поставени между телевизора и мебелите, които служат за негова опора.
- Да се образуват децата за опасностите от катерене по мебелите в опит да достигнат до телевизора или контролните му бутони. Ако сте запазили стария Ви телевизор, то тези напътствия ваят и за него.

Уред, който е свързан със защитното заземяване на сградната инсталация чрез кабелна връзка или през друг уред, имащ защитно заземяване, както и към телевизионна разпределяща система, използваща коаксиален кабел, може в някои случаи да създаде опасност от пожар. Свързането към система за телевизия следователно трябва да се осигури чрез устройство, което осигурява електрическа изолация под определен честотен диапазон (галваничен изолатор)

ИНСТРУКЦИИ ЗА МОНТИРАНЕ НА СТЕНА

- Прочетете инструкциите, преди да монтирате телевизора на стената.
- Комплектът за монтаж на стена не е задължителен. Можете да го закупите от местния дилър, тъй като не е включен в обема на доставката на телевизора.
- Не монтирайте телевизора на тавана или на наклонена стена.
- Използвайте специалните болтове за монтаж на стената, както и другите аксесоари.
- Затегнете здраво болтовете за монтаж на стената, за да предпазите телевизора от падане. Не претягайте болтовете.

Информация за околната среда

Този телевизор е проектиран да опазва околната среда. За да намалите консумацията на енергия, можете да изпълните следните стъпки:

Ако настроите **Пестене на енергия** в позиция **Минимално**, **Средно**, **Максимално** или **Автоматично**, телевизорът ще намали консумираната енергия съответно. Ако желате да настроите **Подсветка** в определена фиксирана стойност, настройте в позиция **Специална стойност** и настройте **Подсветка** (разположена по

настройката **Пестене на енергия**) ръчно с помощта на бутоните **Наляво** и **Надясно** на дистанционното управление. Настройте в позиция **Изкл.** за да изключите тази настройка.

Забележка: *Наличните опции за пестене на енергия може да се различават в зависимост от избрания режим е меню **Настройки>Изображение**.*

Настройките **Пестене на енергия** могат да бъдат открити в меню **Настройки>Изображение**. Моля имайте предвид, че някои настройки на изображението не могат да се променят.

Ако натиснете последователно десния или левия бутон, на екрана ще се появи съобщението **"Екранът ще изгасне след 15 секунди."** Изберете **Продължи** и натиснете **ОК** за да изключите екрана незабавно. Ако не натиснете нито един бутон, екранът ще се изключи след 15 секунди. Натиснете някой от бутоните на дистанционното управление или телевизора, за да включите отново телевизора.

Забележка: *Опцията **Изключване на екрана** не е налична, ако режимът е настроен в позиция **Игра**.*

Моля изключете телевизора или извадете щепсела от контакта, когато не го използвате. Това също така ще намали консумацията на енергия.

ПРЕДУПРЕЖДЕНИЕ

За да предотвратите възникване на пожар, никога не поставяйте върху или близо до телевизора какъвто и да е вид свещи или източници на открити пламъци.



Включени аксесоари

- Дистанционно управление
- Батерии: 2 x AAA
- Инструкции за употреба
- Страничен AV Кабелна връзка(**)

(**) Само за ограничени размери

Известия за режима на готовност

Ако телевизорът не получи входен сигнал (напр. от антена или HDMI източник) за 3 минути, телевизорът ще премине в режим на готовност. Когато по-късно включите телевизора, на екрана ще се появи следното съобщение: **"Телевизорът автоматично преминава в режим на готовност, тъй като не е имало сигнал за дълъг период от време"**.

Опцията **Автоматично изключване на телевизора** (в меню **Настройки>Система >Допълнителни**) може да бъде настроена по подразбиране на стойност между 1 и 8 часа. Ако тази настройка не е настроена на **"Изкл."** и телевизорът е бил оставен включен и не е бил използван по време на зададеното овреме, той ще премине в режим на готовност след изтичане на зададеното време. Когато по-късно включите телевизора, на екрана ще се появи следното съобщение: **"Телевизорът автоматично преминава в режим на готовност, тъй като не е бил експлоатиран за дълъг период от време."** Преди телевизора да премине в режим на готовност, ще се покаже диалогов прозорец. Ако не натиснете нито един бутон, телевизорът ще премине в режим на готовност след период на изчакване от около 5 минути. Можете да маркирате **Да** и да натиснете бутона **ОК**, за да превключите телевизора незабавно в режим на готовност. Ако маркирате **Не** и натиснете **ОК**, телевизорът ще остане включен. Освен това можете да изберете да отмените функцията **Автоматично изключване на телевизора** от този диалогов прозорец. Маркирайте **Отмяна** и натиснете **ОК**, телевизорът ще остане включен, а функцията ще се отмени. Можете отново да активирате тази функция променяйки настройката от **Автоматично изключване на телевизора** от меню **Настройки>Система>Допълнителни**.

Монтиране на стена на телевизора

Телевизорът може да бъде монтиран на стената с помощта на **MX X*X mm (*)** VESA комплекта за монтаж, който се доставя отделно. Премахнете стойката, както е показано. Монтирайте телевизора според инструкциите, включени в комплекта. Пазете се от електрически кабели, газопроводи, водопроводи в стената. В случай на съмнение, моля, свържете се с квалифициран монтажист. Дължината на резбата не трябва да надвишава **X mm (*)** в телевизора. Свържете се с магазина, от който сте закупили продукта на информация за това къде да закупят комплекта VESA.

() Вижте съответната допълнителна страница за правилните VESA измервания и спецификациите на винта.*

Сваляне на стойката

- За да свалите стойката, защитете екрана и поставете телевизора с лицето надолу върху стабилна маса. Натиснете бутоните, за да освободите езика/ците, фиксиращи стойката на телевизора. Снемете стойката, издърпвайки я от телевизора.

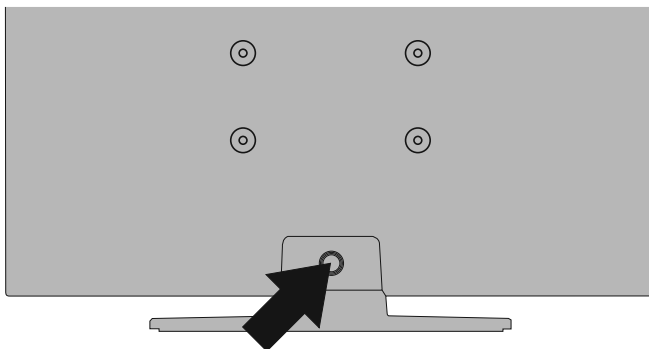

Монтиране на стена на телевизора

Телевизорът може да бъде монтиран на стената с помощта на **MX X*X mm (*)** VESA комплекта за монтаж, който се доставя отделно. Премахнете стойката, както е показано. Монтирайте телевизора според инструкциите, включени в комплекта. Пазете се от електрически кабели, газопроводи, водопроводи в стената. В случай на съмнение, моля, свържете се с квалифициран монтажист. Дължината на резбата не трябва да надвишава **X mm (*)** в телевизора. Свържете се с магазина, от който сте закупили продукта на информация за това къде да закупят комплекта VESA.

() Вижте съответната допълнителна страница за правилните VESA измервания и спецификациите на винта.*

Сваляне на стойката

- За да свалите стойката, защитете екрана и поставете телевизора с лицето надолу върху стабилна маса. Сменете винтовете, фиксиращи стойката на телевизора.

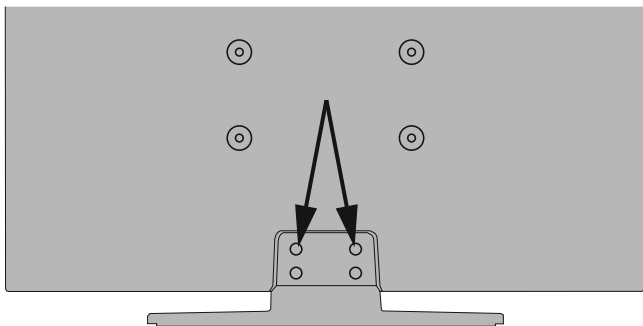

КЪМ



Бутони за управление на телевизора & работа

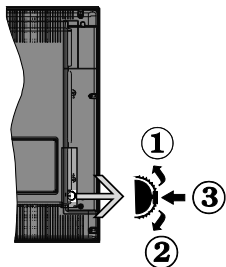

1. Посока нагоре
2. Посока надолу
3. Избор на Сила на звука/Информация/Списък с източници и превключвател Режим готовност/ Вкл.

Превключвателят за управление Ви позволява да управлявате функциите Сила на звука/Програма/Източник и Включване на режим на готовност/Включване на телевизора.

За промяна на силата на звука: Увеличете силата на звука чрез натискане на бутона. Намалете силата на звука чрез натискане на бутона.

За смяна на канала: Натиснете средата на бутона, на екрана ще се появи информационната лента. Превъртете запаметените чрез натискане на бутона нагоре или надолу.

За да смените източника: Натиснете средата на бутона два пъти (в рамките на една секунда), списъкът с източниците ще се появи на екрана. Превъртете през наличните източници чрез натискане на бутона нагоре или надолу.

За да изключите телевизора: Натиснете средата на бутона и задръжте за няколко секунди, телевизорът ще премине в режим на готовност.

За да включите телевизора: Натиснете средата на бутона, телевизорът ще се включи.

Забележки:

Ако изключите телевизора, този цикъл ще започне отново с настройката за силата на звука.

Главното меню не може да се покаже на екрана чрез управляващия бутон.

Работа с дистанционното управление

Натиснете бутона **Menu** от дистанционното управление, за да видите главното меню. Използвайте бутоните за посока и бутона **OK**, за да навигирате и настроите. Натиснете бутоните **Връщане/назад** или **Меню**, за да излезете от екрана на менюто

Избор на вход

След като веднъж сте свързали външни системи към Вашия телевизор, можете да превключите към различни входни източници. Натиснете бутона **Източник** на Вашето дистанционно управление последователно за да изберете различните източници.

Смяна на каналите и промяна на силата на звука

Можете да промените канала и да настроите силата на звука като използвате бутоните **Programme +/-** и **Volume +/-** на дистанционното управление.

Поставяне на батерии в дистанционното управление

Свалете задния капак, за да имате достъп до отделението за батериите. Поставете две батерии с размер **AAA**. Уверете се, че знаците (+) и (-) съвпадат (спазете правилния поляритет). Не използвайте едновременно стари и нови батерии. Заменяйте само със същия или еквивалентен тип. Поставете обратно капака.

На екрана ще се появи съобщение, когато батериите са изтощени и трябва да бъдат сменени. Имайте предвид, че когато батериите са изтощени, работата на дистанционното управление може да се наруши.

Батериите не трябва да се излагат на прекомерна топлина, като слънчева светлина, огън и други подобни.

Свързване към електрическата мрежа

ВАЖНО Телевизорът е проектиран да работи при напрежение **220-240V AC** с честота , 50 Hz. След като извадите телевизора от опаковката, оставете го да достигне стайна температура, преди да го включите към електрическата мрежа. Включете щепсела на захранващия кабел в контакта.

Антенен вход

Свържете куплунга на "антена" или "кабелна телевизия" в **АНТЕННИЯ ВХОД (ANT)** или сателитния куплунг към **САТЕЛИТНИЯ ВХОД (LNB)** на гърба на телевизора.

Гръб на телевизора

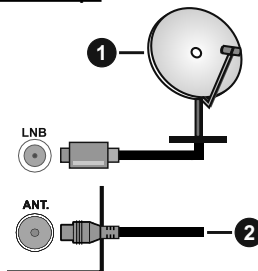

1. Сателит

2. Антена или кабел



Ако желаете да свържете устройство към телевизора, уверете се, че и то и телевизора са изключени преди да осъществите каквато и да било връзка. След приключване на свързването, можете да включите устройствата и да ги използвате.

Лицензно споразумение

Термините HDMI и HDM High-Definition Multimedia Interface, логото на HDMI и High-Definition Multimedia Interface са търговски марки или регистрирани търговски марки на HDMI Licensing Administrator, Inc. в Съединените щати и в други страни.



Произведен по лиценз на Dolby Laboratories. Dolby, Dolby Audio и символът двойно-D са търговски марки на Dolby Laboratories.



Логото "CI Plus" е търговска марка на CI Plus LLP. DVB е регистрирана търговска марка на DVB Project.



"Този продукт е произведен, дистрибутиран и гаранцията за него се поема само и единствено от VESTEL Ticaret A.Ş "JVC" е търговска марка на JVC KENWOOD Corporation, използвана от такива компании под лиценз."



Информация за изхвърляне

[Европейски съюз]

Тези символи указват, че електрическото и електронното оборудване, както и батерията, не трябва да се изхвърлят с битовите отпадъци след приключване на експлоатационния живот. Продуктите трябва да се изхвърлят в специализираните събирателни пунктове за рециклиране на електрическо и електронно оборудване, и батерии съгласно местното законодателство и Директиви 2012/19/EU и 2013/56/EU.

Като изхвърляте правилно тези продукти, Вие ще помогнете за запазване на природата и ще предотвратите възможни отрицателни влияния върху околната среда и човешкото здраве, които биха възникнали при неправилно изхвърляне на тези продукти.

За повече подробна информация относно пунктовете за събиране и рециклиране на тези продукти, моля свържете се с местния офис във Вашия град, службите за изхвърляне на боклук, или магазина, откъдето той е закупен.

Могат да Ви бъдат наложени глоби за неправилно изхвърляне в зависимост от местното законодателство.

[Бизнес потребители]

Ако искате да изхвърлите този продукт, моля, свържете се с вашия доставчик и проверете общите условия на договора за покупко-продажба.

[Други държави извън Европейския съюз]

Тези символи са валидни само за Европейския съюз.

Свържете се с местните власти, за да научите повече за начините на изхвърляне и рециклиране.

Продуктът и опаковката трябва да се занесат в местния център за събиране на отпадъци за рециклиране.

Някои пунктове приемат продуктите безплатно.

Забележка: Знакът Pb под символа за батериите показва, че тази батерия съдържа олово.

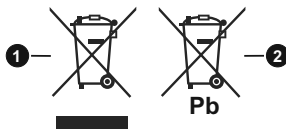

1. Продукти
2. Батерия

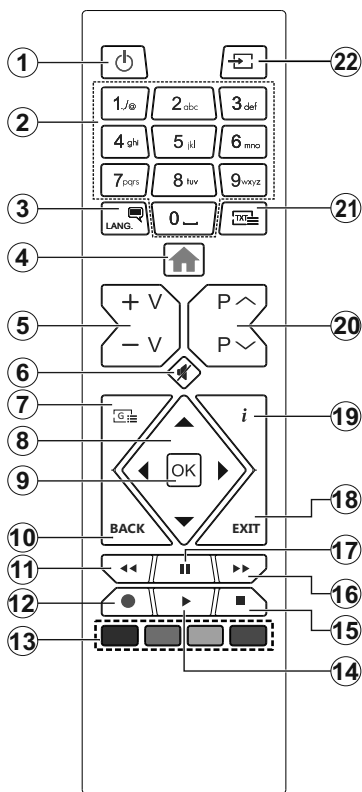

Телетекст услуги

Натиснете бутона **Текст**, за да влезете. Натиснете отново, за да активирате смесения режим, който ви позволява да гледате едновременно телетекст страницата и телевизионното предаване. Натиснете повторно, за да излезете. Ако е на разположение, отделни секции от телетекст страниците ще са цветно кодирани и ще могат да се избират с натискане на оцветените бутони. Следвайте инструкциите, показани на екрана.























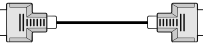











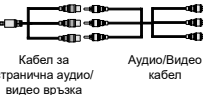

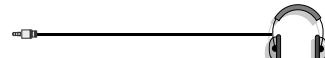
Цифров телетекст

Натиснете бутона **Текст**, за да видите информация за цифровия телетекст. Работете с цветните бутони, курсорните бутони и бутона ОК. Методът за навигация може да се различава в зависимост от съдържанието на цифровия телетекст. Следвайте инструкциите, показани на екрана на цифровия телетекст. Когато бутонът **Текст** бъде натиснат отново, телевизорът се връща към възпроизвеждане на телевизионното предаване.

- Режим на готовност:** Включва/изключва телевизора
- Бутони с цифри:** Превключват канала, въвеждат число или буква в текст кутия на екрана.
- Език:** Превключва между звукови режими (аналогова телевизия), показва и сменя езика на аудио/субтитрите и включва или изключва субтитрите (цифрова телевизия, ако е налична)
- Меню:** Показва меню на телевизора
- Сила на звука +/-**
- Заглушаване:** Напълно изключва звука на телевизора
- Справочник:** Показва електронния справочник за програмите
- Бутони за посоки:** Помага да навигирате из менютата, съдържанието и т.н. и показва подстраниците в Телетекст режим, когато натискате Дясно или Ляво
- ОК:** Потвърждава избора на потребителя, задържа страницата (в режим Телетекст), показва меню **Канали** (DTV режим)
- Назад/Връщане:** Връща към предишния екран, предишното меню, отваря индексната страница (в режим Телетекст)
- Назад:** Превърта назад кадрите на медията, напр. на филм
- Запис:** /Записване на програми (**)
- Цветни бутони:** Следвайте инструкциите на екрана относно функциите на цветните бутони
- Пусни:** Стартира възпроизвеждането на избраната медия
- Стоп:** Спира възпроизвеждането на медията
- Бързо напред:** Превърта напред кадрите на медията, напр. на филм
- Пауза:** Спира временно възпроизвежданата медия, стартира записване с изместване на времето (**)
- Изход:** Затваря и излиза от показаните менюта или връща към предишния екран
- Информация:** Показва информация относно съдържанието на екрана, показва скрита информация (открива - в режим Телетекст)
- Програма +/-**
- Текст:** Показва телетекста (където е наличен), натиснете отново за да вложите телетекста в изображението на възпроизвежданата в момента програма (миксиране)
- Източник:** Показва наличните излъчвания и източници на съдържание

(**) Ако тази функция се поддържа от Вашия телевизор **Бележка под линия:**

Червеният, зеленият, синият или жълтият бутони са мултифункционални; моля, следвайте инструкциите на екрана и инструкциите в раздела.

Конектор	Тип	Кабели	Устройство
	Scart куплунг (заден)		
	VGA куплунг (заден)		
СТРАНИЧЕН AV(**) 	PC/YPbPr Audio куплунг (от страни)	 YPbPr/PC Аудио кабел	
СТРАНИЧЕН AV(**) 	PC/YPbPr Audio куплунг (от страни)	 Кабел за странична аудио/ видео връзка YPbPr/PC Аудио кабел	
	HDMI куплунг (заден)		
SPDIF(**) 	SPDIF (Оптичен изход) куплунг (заден)		
SPDIF(**) 	SPDIF (Коаксиален изход) куплунг (заден)		
СТРАНИЧЕН AV(**) 	Страничен AV (Аудио/ Видео) куплунг (страничен)	 AV кабел	
СТРАНИЧЕН AV(**) 	Страничен AV (Аудио/ Видео) куплунг (страничен)	 Кабел за странична аудио/ видео връзка Аудио/Видео кабел	
СЛУШАЛКИ 	Слушалки куплунг (страничен)		
YPBPR 	YPbPr Видео куплунг (заден)	 PC към YPbPr свързващ кабел	
	USB куплунг (страничен)		
	CI куплунг (страничен)		

ЗАБЕЛЕЖКА: При свързване на устройство към YPbPr или Страничния AV вход, трябва да използвате свързващи кабели, които да позволят връзката. Вижте илюстрациите отляво. | Можете да използвате YPbPr към VGA кабел за да подадете YPbPr сигнал през VGA входа. | Не можете да използвате VGA и YPbPr едновременно. | За да включите PC/YPbPr аудио, трябва да използвате страничните аудио входове с YPbPr/PC аудио кабел за аудио връзка. | За да разрешите PC/YPbPr аудио, трябва да използвате страничния AV вход с YPbPr/PC аудио кабел за аудио връзка, използвайки ЧЕРВЕНИЯ и БЕЛИЯ изход на страничния AV свързващ кабел. | Ако през СКАРТ жака е свързано външно устройство, телевизорът автоматично ще премине в AV режим. | При приемане на DTV канали (Mpeg4 H.264) или докато телевизорът е в режим „Медийно възпроизвеждане“, изходът няма да е на разположение през скарт жака. | Когато използвате комплект за монтаж на стена (наличен от алтернативни производители, ако не е доставен), Ние Ви препоръчваме да включите всички Ваши кабел към гърба на телевизора преди да го монтирате на стената. | Свързвайте или разкачайте CI модула само когато телевизорът е ИЗКЛЮЧЕН. За повече подробности за настройките можете да погледнете ръководството за експлоатация на модула. | Всеки USB вход на Вашия телевизор поддържа устройства с консумация до 500mA. Свързване на устройства към конекторите на вашия телевизор над 500mA до повреда на уреда. При свързване на HDMI кабел към вашия телевизор, трябва да използвате само екраниран HDMI кабел, за да гарантирате достатъчен имунитет срещу паразитна честотна радиация.



Ако желаете да свържете устройство към телевизора, уверете се, че и то и телевизора са изключени преди да осъществите каквато и да било връзка. След приключване на свързването, можете да включите устройствата и да ги използвате.

(**) Ако тази функция се поддържа от Вашия телевизор

За включване на телевизора

Включете захранващия кабел към източника на мощност, като напр. контакт на стена (220-240V AC, 50 Hz).

За да включите телевизора в режим "Готовност" или:

- Натиснете бутона **Standby, Programme +/-** или цифров бутон от дистанционното управление.
- Натиснете средата на страничния функционален превключвател на телевизора.

За да изключите телевизора

Натиснете бутона **Standby** от дистанционното управление или натиснете средата на функционалния превключвател на телевизора и го задръжте за няколко секунди, телевизорът ще премине в режим „Готовност“.

За да изключите напълно телевизора, извадете захранващия кабел от мрежовия контакт.

Забележка: *Когато телевизорът е включен в режим на готовност, индикаторът за режим на готовност може да мига, което показва, че функциите за търсене на режим на готовност, ефирно изтегляне или таймер са активни. Светодиодът ще мига по време на включването/изключването на режима „Готовност“.*

Първоначална инсталация

Когато включите телевизора за първи път, ще се появи менюто "Избор на език". Моля изберете желаните език и натиснете **OK**. В следващите стъпки от ръководството за инсталиране задайте предпочитанията си с помощта на бутоните за посока и бутона **OK**.

На втория екран задайте предпочитанията си за държава. В зависимост от избора на Държава може да се наложи да въведете и потвърдите ПИН-код. Избрания ПИН код не може да бъде 0000. Трябва да го въведете, ако това се наложи на един по-късен етап за която и да е работа на менюто.

Забележка: *M7(*) типа на оператора ще бъде определен според изборите в "Език и държава", които сте направили по време на първоначалната инсталация.*

() M7 е доставчик на цифрови сателитни услуги.*

Можете да активирате опция **Режим "Магзин"** в следващата стъпка. Тази опция ще конфигурира настройките за заобикалящата среда в магазина и, в зависимост от използвания модел, поддържащите функции могат да се появят в горната част на телевизора като информационна лента. Тази опция е предназначена само за използване в режим Магзин. За домашна употреба е препоръчително да се използва режим **"У дома"**. Тази опция е на разположение в меню **Настройки>Система>Допълнителни** и по-късно

може да бъде изключена/включена. Направете Вашия избор и натиснете **OK**, за да продължите.

На следващия екран можете да зададете видовете излъчване, които да се търсят, да зададете шифрованото търсене на канали и часовата зона (в зависимост от избора на държава). Допълнително можете да настроите предпочитан тип на излъчванията. Ще бъде даден приоритет на избрания тип излъчвания по време на процеса на търсене и каналите ще бъдат изброени най-отгоре на списъка с канали. След като приключите маркирайте **Напред** и натиснете **OK**, за да продължите.

Относно избора на типа предаване

За да включите опцията за търсене за типа излъчване, маркирайте и натиснете **OK**. Ще бъде отмената квадратчето за отметка до избраната опция. За да изключите опцията за търсене, изчистете отметката, като натиснете **OK**, след като преместите фокуса върху желаната опция за тип излъчване.

Цифрово ефирно: Ако опцията за търсене на **D. Ефирно** излъчвания е включена, телевизорът ще търси за цифрови ефирни излъчвания след като бъдат завършени другите първоначални настройки.

Цифрово кабелно: Ако опцията за търсене на **D. Кабелни** излъчвания е включена, телевизорът ще търси за цифрови кабелни излъчвания след като бъдат завършени другите първоначални настройки. Преди да започнете да търсите ще се покаже съобщение с питането дали искате да търсите кабелна мрежа. Ако изберете **Да** и натиснете **OK** можете да изберете **Мрежа** или да зададете стойности като **Честота, Идентификатор на мрежата** и **Стъпка за търсене** на следващия екран. Ако изберете **Не** и натиснете **OK** ще можете да виждате **Началната честота, Крайната честота** и **Стъпка на търсене** на следващия екран. След като приключите маркирайте **Напред** и натиснете бутона **OK**, за да продължите.

Забележка: *Продължителността на търсене ще се промени в зависимост от избраната стъпка на търсене.*

Сателит: Ако опцията за търсене на **сателитни** излъчвания е включена, телевизорът ще търси за цифрови сателитни излъчвания, след като бъдат завършени другите първоначални настройки. Преди да се извърши сателитното търсене, някои настройки трябва да бъдат направени. Ще се покаже меню, от което можете да изберете инсталационето на **M7** оператора или стандартна инсталация. За да стартирате инсталацията на **M7** оператора, задайте **Тип на инсталацията** като **Оператор** и **Сателитен оператор** като свързан **M7** оператор. След това маркирайте опцията **Предпочитано сканиране** и настройте като **Автоматично сканиране на канали** и натиснете

бутона **OK**, за да стартирате автоматичното сканиране. Тези опции могат да бъдат избрани предварително в зависимост от избора на **Език** и **Държава**, които сте направили в предишните стъпки по време на първоначалната инсталация. Може а бъдете подканени да изберете **HD/SD** или специфични за дадената държава списък с канали в зависимост от вашия M7 операторски тип. Изберете едно и натиснете **OK**, за да продължите. Изчакайте търсенето да приключи. Сега списъкът вече е инсталиран.

Докато изпълнявате инсталацията на M7 оператор, ако искате да използвате параметрите за инсталирането на сателит, които се различават от настройките по подразбиране, изберете опцията **Предпочитано сканиране** като **Ръчно търсене на канали** и натиснете бутона **OK**, за да продължите. След това ще се покаже менюто **Тип антена**. След като изберете типа на антената и желаня сателит в следващите стъпки, натиснете **OK**, за да промените параметрите на сателитната инсталация в подменюто.

За да търсите сателитни канали, различни от M7 каналите, трябва да стартирате стандартна инсталация. Изберете **Тип инсталация** като **Стандартен** и натиснете бутона **OK**, за да продължите. След това ще се покаже менюто **Тип антена**.

Има три опции за избор на антена Можете да изберете **Тип антена** като **Директна**, **Единичен сателитен кабел** или **DISEqC превключвател** с помощта на бутоните **Наляво** или **Надясно**. След избиране на типа антена натиснете **OK**, за да видите опциите, с които можете да продължите. На разположение са опциите **Продължение**, **Списък с транспондери** и **Конфигуриране на LNB**. Можете да промените настройките на транспондера и LNB, като използвате съответните опции на менюто.

- **Директен:** Ако имате един приемник и директна спътникова чиния, изберете антенен вид. Натиснете **OK** за да продължите. Изберете наличните сателити на следващия екран и натиснете **OK** за да сканирате за услуги.
- **Единичен сателитен кабел:** Ако имате няколко приемника и система с единичен сателитен кабел, изберете този тип антена. Натиснете **OK** за да продължите. Конфигурирайте настройките като следвате инструкциите на следващия екран. Натиснете **OK** за да сканирате за услуги.
- **DISEqC превключвател:** Ако притежавате няколко сателитни чинии и **DISEqC превключвател**, изберете този тип антена. След това настройте DiSEqC версията и натиснете **OK**, за да продължите. Можете да настроите до четири сателита (ако са налични) за версия v1.0 и шестнадесет сателита за версия v1.1 на

следващия екран. Натиснете бутона **OK** за да сканирате първия сателит в списъка.

Аналогови: Ако опцията за търсене на **Аналогови** излъчвания е включена, телевизорът ще търси за аналогови излъчвания след като бъдат завършени другите първоначални настройки.

След като завършат първоначалните настройки, телевизорът ще започне да търси наличните излъчвания от избраните типове излъчвания.

Докато търсенето продължава, текущите резултати от сканирането ще се показват в долната част на екрана. След запаметяването на всички налични станции ще се появи меню **Канали**. Можете да редактирате списъка с канали според вашите предпочитания с помощта на опцията **Редактиране** или натиснете бутона **Меню**, за да излезете и гледате телевизия.

По време на търсенето ще се появи съобщение, което ще ви попита дали искате да сортирате каналите съгласно LCN(*). Изберете **Да** и натиснете **OK**, за да потвърдите.

(* *LCN е система за локални номера на каналите, която организира наличните излъчвания в съответствие с разпознаваема последователност на каналите (при наличие).*

Забележки:

*За да търсите M7 канали след първоначалната инсталация, трябва отново да извършите първоначалната инсталация. Или натиснете бутона **Меню** и влезте в меню **Настройки>Инсталация>Автоматично сканиране на канали>Сателит**. След това изпълнете същите стъпки, описани по-горе при избора на сателит.*

Не изключвайте телевизора по време на първата инсталация. Забележете, че някои опции може да не са налични, в зависимост от избора на държавата.

Използване на функцията Таблица на спътниковите канали

Можете да използвате тези опции с помощта на меню **Настройки>Инсталация>Настройки на сателита>Таблица със сателитните канали**. Има две възможности по отношение на тази функция.

Можете да изтеглите или качвате данни от сателитни канали. За да изпълните тези функции, трябва да свържете USB устройство към телевизора.

Можете да качите текущите услуги и съответните сателити и транспондери в телевизора на USB устройство.

Освен това можете да изтеглите един от файловете на таблицата за сателитни канали, съхранявани в USB устройство, на телевизора.

Когато изберете един от тези файлове, всички услуги и съответните спътници и транспондери от избрания файл ще бъдат запаметени в телевизора. Ако съществуват някакви инсталирани наземни ефирни, кабелни и/или аналогови услуги, те ще

бъдат запазени и само спътниковите услуги ще бъдат премахнати.

След това проверете настройките на Вашата антена и направете промени, ако е необходимо. Съобщени за грешка „**Няма сигнал**“ може да се появи, ако настройките на антената не са правилни.

Медийно възпроизвеждане през USB вход

Можете да свържете 2,5" и 3,5" инчови (HDD с външно захранване) външни харддискове или USB флаш памет към вашя телевизор, използвайки неговите USB входове.

ВАЖНО! Направете резервно копие на Вашите запазенията устройства преди да ги свържете към телевизора. Производителят не носи отговорност за каквито и да било повреди на файлове или загуба на данни. Някои видове USB устройства (като MP3 плейъри) или USB харддискове/мемори стик може да не са съвместими с този телевизор. Телевизорът поддържа FAT32 и NTFS формати на дискове, но записването няма да може да се извърши на NTFS дискове.

При форматиране на USB харддискове, които са с обем повече от 1TB (терабайт), можете да изпитате определени проблеми.

Изчакайте малко преди да включите и изключите, тъй като плейъра може още да чете файлове. В противен случай може да предизвикате повреда в USB плейъра и самото USB устройство. Не изключвайте Вашето устройство, докато възпроизвеждате файл.

Към USB входовете на телевизора можете да свързвате USB хъбове. В такъв случай са препоръчителни USB хъбове с външно захранване.

Препоръчително е директно да използвате USB входа(овете) на телевизора, ако искате да свържете USB хард диск.

***Забележка:** Когато разглеждате файлове с изображения, менюто на Медийният браузър може да покаже само 1000 файла с изображения от свързаното USB устройство.*

USB запис ()**

Записване на програма

ВАЖНО Когато използвате нов USB харддиск е препоръчително първо да го форматирате диска с помощта на опцията **Форматиране на диск** на Вашия телевизор в меню **Телевизор>Записи>Настройки**.

За да запишете програма, първо трябва да свържете USB диска към Вашия телевизор, докато същият е изключен. След това трябва да включите телевизора, за да активирате функцията за записване.

За да използвате функцията за записване, Вашето USB устройство трябва да има 2 GB свободна

памет и да е USB 2.0 съвместимо. Ако USB дискът не е съвместим, ще се появи съобщение за грешка. За записване на дълги програми, като например филми, се препоръчва използването на USB хард дискове (HDD).

Записаните програми се записват на свързания USB диск. Ако желаете, можете да съхранявате/копирате записите на компютър; въпреки това тези файлове няма да могат да се възпроизвеждат на компютъра. Можете да възпроизвеждате файловете през Вашия компютър.

Lip Sync забавяне може да се появи по време на изместването на времето. Радио запис не се поддържа. Телевизорът може да записва програми с продължителност до десет часа.

Записаните програми да разделени на дялове от 4GB.

Ако скоростта на записване на свързания USB диск не е достатъчна, записът може да не се осъществи, а функцията за изместване на времето няма да е налична.

Поради тази причина за записване на HD програми е препоръчително използването на USB хард диск. Не издърпвайте USB/HDD устройството от конектора, докато записвате. Това може да повреди свързаният USB диск/хард диск.

Поддържа се разделяне на няколко дяла. Поддържа се до два различни дяла. Първият дял на USB диска се използва за функции за USB запис. Освен това трябва да се форматира като първи дял, за може да се използва за функциите за USB запис.

Някои пакети от потока данни може да не могат да бъдат записани поради проблеми със сигнала, така че някои видео файлове могат да „замръзнат“ по време на възпроизвеждане.

Бутоните Запис, Възпроизвеждане, Пауза, Дисплей (за диалог на плейлистата) не могат да се използват, когато телетекстът е включен. Ако записването се стартира от таймера, когато телетекста е включен, тогава телетекста се изключва автоматично. Следователно използването на телетекста е невъзможно, когато има текущо записване или възпроизвеждане.

Запис с изместване на времето

Натиснете бутона **"Пауза"**, докато гледате предаване, за да активирате режим "Изместване на времето". В режим на изместване на времето програмата е спряна, като едновременно с това се записва на свързания USB диск.

Натиснете отново бутона **"Възпроизвеждане"**, за да стартирате спряната програма оттам, откъдето е била спряна. Натиснете бутона **"Стоп"**, за да спрете записа с изместване на времето и да се върнете към предаването на живо.

Изместване на времето не може да се използва, докато сте в режим "Радио".

Можете да използвате функцията "Бързо изместване на времето" след възстановяване на опцията "Нормално възпроизвеждане или възпроизвеждане бързо напред".

Незабавен запис

Натиснете бутона **Запис** за да стартирате записването на събитие веднага, докато гледате програма. Можете да натиснете бутона **Запис** на дистанционното управление отново, за да запишете следващото събитие, след като изберете следващата програма от Електронния справочник за програмите. Натиснете бутона **Stop**, за да отмените записа.

По време на режим Запис не можете да превключвате програмите. По време на запис на програма или при изместване на времето на екрана ще се появи предупредително съобщение, ако скоростта на USB устройството е незадоволителна.

Възпроизвеждане на записани програми

Изберете **Записи** от менюто **Телевизор**. Изберете запис от списъка (ако преди това е записан). Натиснете бутона **OK**, за да видите меню **Опции**. Изберете опция и след това натиснете бутона **OK**.

Забележка: По време на възпроизвеждането не може да видите главното меню и позициите от менюто.

Натиснете бутона **Стоп** за да спрете възпроизвеждането и да се върнете в **Записи**.

Бавно напред

Ако натиснете бутона **"Пауза"**, докато гледате записана програма, функцията "Бавно напред" ще е активна. Можете да използвате бутона **Бързо напред** за бавно превъртане напред. Последващото натискане на бутона **Бързо напред** ще промени скоростта на бавното превъртане напред.

Конфигуриране на записването

Изберете раздел **Настройки** в меню **Телевизор>Записи**, за да конфигурирате настройките на записа и натиснете **OK**.

Форматиране на диск: Можете да използвате опцията **Форматиране на диск** за да форматирате свързания USB диск. Вашият ПИН код е необходим за достъп до функцията **Форматиране на диск**.

Забележка: ПИН кодът по подразбиране е настроен на 0000 или 1234. Ако сте настроили ПИН код (изисква се в зависимост от избраната държава) по време на първоначалната инсталация, използвайте въведения от вас ПИН код.

ВАЖНО Форматирането на USB диска ще изтрие ВСИЧКИ данни на него и файловата му система ще бъде променена към FAT32. В повечето случаи грешките при работа ще бъдат коригирани след форматирането, но ще загубите ВСИЧКИТЕ си данни.

Ако на екрана се появи съобщение **"Скоростта на запис на USB диска е твърде ниска за запис"** при започване на запис, рестартирайте записа. Ако все още се появява същата грешка, възможно е USB диска да не отговаря на съответните изисквания. Свържете друг USB диск.







*(**) Ако тази функция се поддържа от Вашия телевизор*

Медийно възпроизвеждане

Можете да възпроизвеждате файлове с музика, филми и снимки, записани на USB диск, като го свържете към Вашия телевизор. Свържете USB диска към някоя от USB входовете, разположени отстрани на телевизора.

След свързване на USB диска към Вашия телевизор на екрана ще се появи меню **Медийен браузър**. Можете да получите достъп до свързаното USB устройство по всяко време по-късно от меню **Устройства**. Изберете съответната опция за USB вход от това меню и натиснете **OK**. След това изберете файл и натиснете **OK**, за да го покажете или възпроизведете.

Можете да промените Вашите настройки за **Медийен браузър** с помощта на меню **Настройки**. До меню **Настройки** може да се стигне през информационната лента, която се показва в долната част на екрана, когато бутон **Информация** е натиснат по време на възпроизвеждане на файла или се показва файл с изображение. Натиснете бутона **Информация**, маркирайте символа на зъбното колело, разположено от дясната страна на информационната лента и натиснете **OK**. Менюта **Настройки на изображението**, **Настройки на звука**, **Настройки на медийния браузър** и **Опции** са на разположение. Съдържанието на тези менюта може да се промени в зависимост от вида на отворения медийен файл. **Само меню Настройки на звука** ще е налично по време на възпроизвеждане на аудио файловете.

Цикличен/Разбъркан режим на възпроизвеждане	
Стартирайте възпроизвеждането и активирайте 	Всички файлове от списъка ще бъдат възпроизведени последователно в оригиналния ред
Стартирайте възпроизвеждането и активирайте 	Същият файл ще бъде възпроизвеждан отново (повторение)
Стартирайте възпроизвеждането и активирайте  	Всички файлове от списъка ще бъдат възпроизведени последователно в случаен ред
Стартирайте възпроизвеждането и активирайте  	Всички файлове от списъка ще бъдат възпроизведени последователно отново в същия случаен ред

За да използвате функциите в информационната лента, маркирайте символа на функцията и натиснете **OK**. За да промените състоянието на функция, маркирайте символа на функцията и натиснете **OK** толкова пъти, колкото е необходимо. Ако символът е означен с червен кръст, това означава, че той е деактивиран.

CEC

Тази функция ви позволява да управлявате CEC-включени устройства, свързани чрез HDMI портовете, използвайки дистанционното управление на телевизора.

Опцията **CEC** в меню **Настройки>Система>Други** трябва да се настрои на **Активирана**. Натиснете бутон **Source** и изберете HDMI входа към свързаното CEC устройство от менюто **Списък на източниците**. Когато бъде свързано ново CEC устройство, то ще бъде изброено в менюто за източниците със своето име, вместо името на HDMI входа, към който е свързано (напр. DVD плейър, Рекордер 1 и т.н.).

Дистанционното управление на телевизора автоматично ще може да изпълнява главните функции след избиране на свързания HDMI източник. За да прекратите тази операция и да можете отново да управлявате телевизора от дистанционното управление, натиснете и задръжте за 3 секунди бутон **"0-Zero"** от дистанционното управление.

Можете да деактивирате функцията CEC, настройвайки съответната опция в меню **Настройки>Система>Допълнителни**.

Телевизорът поддържа ARC (Audio Return Channel). Тази функция е аудио връзка, която цели да замени други кабели между телевизора и аудио системата (A/V приемник или система от високоговорители).

Когато функцията "ARC" е активна, телевизорът не може автоматично да изключва звука на другите аудио изходи. Трябва ръчно да намалите до нула силата на звука на телевизора, ако искате да слушате само ARC аудио (същото като другите оптични или коаксиални цифрови аудио изходи). Ако искате да регулирате нивото на звука на свързаното устройство, първо трябва да го изберете от сервисния списък. В този случай клавишите за управление на силата на звука са насочени към свързаното аудио устройство.

Забележка: ARC се поддържа само през HDMI1 входа.

Управление на аудио система

Позволява използването на Аудио усилвател/Ресивър с телевизора. Силата на звука може да се управлява с помощта на дистанционното управление на телевизора. За да активирате тази функция настройте опцията **Високоговорители** в меню **Настройки>Система>Допълнителни** като Усилвател. Високоговорителите на телевизора ще бъдат заглушени и звукът от източника, който гледате в момента ще се подаде към свързаната аудио система.

Забележка: Аудио устройството трябва да поддържа функцията **Управление на аудио система**, а опцията **CEC** трябва да бъде настроена в позиция **Разрешено**.

Позиции на менюто „Настройки“

Съдържание на меню Изображение	
Режим	Можете да промените режим "Изображение" според предпочитанията си. Режима на изображението може да се настрои към една от следните опции: Кино, Игра (опция) , Спорт, Динамично и Естествено.
Контраст	Настройва стойностите за светло и тъмно на екрана.
Яркост	Настройва стойностите за яркост на екрана.
Острота	Настройва остротата на обектите, изобразявани на екрана.
Цвят	Настройва стойността за цвят, настройва цветовете.
Пестене на енергия	За настройване на Пестене на енергия в позиция Специална стойност, Минимално, Максимално, Автоматично, Екран, Изключване на картината или Изключено. <i>Забележка: Наличните опции може да се различават в зависимост от избрания режим.</i>
Задна подсветка	Тази настройка контролира нивото на задната подсветка. Функцията за подсветка ще бъде неактивна, ако Пестене на енергия е в позиция, различна от Специална стойност.
Разширени настройки	
Динамичен контраст	Можете да промените пропорцията на динамичния контраст в желаната от Вас стойност.
Намаляване на шума	Ако сигналът е слаб и изображението е с шум, използвайте настройката Намаляване на шума за да намалите нивото на шума.
Температура на цвета	Настройва желаната стойност за температура на цвета. Налични са опциите Свежа, Нормална, Специална стойност.
Бяла точка	Ако опцията Температура на цвета е в позиция Специална стойност, тази настройка ще бъде налична. Увеличете "топлината" или "свежестта" на изображението като натискате бутоните Наляво или Надясно .
Мащабиране на изображението	Настройва желания формат за размер на изображението.
Превключване на изображение	Тази опция може да е налична в зависимост от настройката за увеличаване на изображението. Маркирайте и натиснете OK , след това използвайте бутоните за посока, за да превключите изображението нагоре или надолу.
Режим "Филм"	Филмите се записват при различен брой кадри за секунда като нормални телевизионни програми. Включете тази функция по време на гледане на филм, за да видите ясно бързите сцени.
Нюанс на кожата	Нюанса на кожата може да се регулира между -5 и 5.
Цветова тоналност (Colour Shift)	Настройва желания цветови тон.
HDMI пълен обхват	Докато избирате HDMI източник, тази функция ще бъде видима. Можете да използвате тази функция, за да усилите черния цвят в изображението.
PC позиция	
Автопозициониране	Автоматично оптимизира дисплея. Натиснете бутона OK , за да оптимизирате.
H позиция	H (Хоризонталната) позиция премества образа хоризонтално надясно или наляво по екрана.
V позиция	Тази опция премества изображението вертикално към горната част на екрана.
Точкова честота	Настройките на точковата честота коригират интерференцията, която се появява като вертикален бандинг при интензивни презентации, напр. електронни таблици или параграфи или текст с ситен шрифт.

Фаза	В зависимост от входния източник (компютър и т.н.), можете да видите замъглено или шумно изображение на екрана. Можете да използвате настройката Фаза за да постигнете по-чисто изображение по метода на пробата и грешката.
Нулиране	Нулира настройките на изображението към заводските настройки по подразбиране (с изключение на режим Игра).
<i>Докато сте в режим VGA (компютър), някои позиции от меню Изображение няма да са налични. Вместо това, настройките на режим VGA ще бъдат добавени към Изображение Настройки, докато сте в режим Компютър.</i>	

Съдържание на меню Звук	
Сила на звука	Настройва нивото на звука.
Еквалайзер	Избира режим еквалайзер. Специалните настройки могат да бъдат направени само в режим Потребител .
Баланс	Настройва дали звукът да идва от левия или десния високоговорител.
Слушалки	Настройва силата на звука в слушалките. Уверете се, че силата на звука на слушалките е настроен на ниско ниво преди да използвате слушалки. Това ще Ви предпази от увреждане на слуха.
Режим Звук	Можете да изберете режима на звука (ако гледаният канал го поддържа).
Автоматично ограничаване на силата на звука	Настройва звука да приеме фиксирано ниво между програмите.
Слушалки/Аудио изход	Когато включите външен усилвател към Вашия телевизор, като използвате жака за слушалки, можете да изберете тази опция да е в позиция Аудио изход . Ако сте включили слушалки към телевизора, настройте тази опция като "Слушалки". Преди да използвате слушалките се уверете, че тази позиция от менюто е настроена на "Слушалки". Ако е настроена на недостатъчност на линия, изходът от кулпунга на слушалките ще се настрои на максимум, което може да увреди слуха ви.
Динамичен Бас	Активира или деактивира функцията "Динамично усилване на баса" (Dynamic Bass).
Съраунд звук	Режимът Съраунд звук може да бъде Вкл. или Изкл.
Цифров изход	Настройва аудио типа на цифровия изход.

Съдържание на меню "Инсталация"	
Автоматично сканиране на каналите (Пренастройване)	Показва опциите за автоматично настройване. D. Ефирни : Търси и запазва ефирни DVB станции. D. Кабелни : Търси и запазва кабелни DVB станции. Аналогови : Търси и запазва аналогови станции. Сателит : Търси и запазва сателитни станции.
Ръчно сканиране на каналите	Тази функция може да бъде използвана за директно въвеждане на канал.
Сканиране на каналите на мрежата	Търси свързани канали в системата за излъчване. D. Ефирни : Търси ефирни канали на мрежата. D. Кабелни : Търси кабелни канали на мрежата. Сателит : Търси сателитни канали на мрежата.
Аналогова фина настройка	Можете да използвате тази настройка за фина настройка на аналоговите канали. Тази функция не е налице, ако не се съхраняват аналогови канали и ако гледаният постояннощ канал не е аналогов канал.
Настройки на сателита	Настройване на дисплея на сателита. Списък със сателити : Показва наличните сателити. Можете да Добавите сателити, Изтриете сателити или да Редактирате настройките на сателитите в списъка. Монтаж на антената : Можете да промените настройките на сателитната антена и/или да стартирате сканиране на сателитите. Таблица на сателитните канали : Можете да качите или изтеглите данните на таблицата на сателитните канали със съответните опции.
Настройки на инсталацията (опция)	Показва менюто с инсталационните настройки. Търсене в режим на готовност(*) : Вашият телевизор ще търси за нови или липсващи канали, докато е в режим на готовност. Всяко ново намерено излъчване ще бъде показано. Актуализиране на динамичен канал(*) : Ако тази опция е настроена на "Разрешено", промените на предаванията, като честота, име на канала, език на субтитрите и т.н., ще се приложат автоматично, докато гледате телевизия. (*) На разположение в зависимост от модела.

Настройване на начален транспондер (*)	Използвайки това меню, можете да редактирате параметрите на началния и резервния транспондер, включително Pid на съответния M7 оператор, , използващи се за изтегляне на списък с канали. Задайте своите предпочитания и Зеления бутон, за да запаметите настройките. След това стартирайте инсталация на M7 оператор, използвайки меню Automatic channel scan>Satellite . <i>(*) Тази опция на менюто ще бъде на разположение, ако е изпълнена инсталация на M7 оператор.</i>
Изтриване на сервисния списък	Използвайте тази настройка, за да изтриете запаметените канали. Тази настройка е видима, само когато опцията за държава е настроена да бъде Дания, Швеция, Норвегия или Финландия.
Избор на активна мрежа	Тази настройка Ви позволява да изберете само излъчванията на избраната мрежа да бъдат показвани в списъка с канали. Тази функция е налична само ако избраната държава е Норвегия.
Информация за сигнала	Можете да използвате тази позиция от менюто, за да следите съответната информация за сигнала, като ниво/качество на сигнала, име на мрежата и т.н. за налични честоти.
Първоначална инсталация	Изтрива всички запаметени канали и настройки, зарежда в телевизора заводските настройки и започва процедурата по инсталиране за първи път.
Опции Fransat	Показва опциите Fransat.
Родителски контрол	Показва опциите за родителски контрол. Въведете ПИН кода, когото сте посочили по време на първоначалната инсталация, за да видите текущите настройки.
Системна информация	Показва системната информация.
Информация за приемане	Показва информация за текущо приеманите сателити.
CAS модул	Показва информация за текущия CAS модул.
Актуализация	Показва опции за актуализиране на софтуера.

Позиции на менюто Настройки	
Условен достъп	Управлява условния достъп до модулите, когато е наличен.
Език	Можете да настроите различен език, в зависимост от излъчващата организация и държавата.
Родителски	<p>За промяна на родителските настройки, трябва да въведете правилната парола. В това меню можете лесно да настроите “Заклучване на менюто”, “Родителски контрол”, “Заклучване за деца” или “Ръководство”. Можете да зададете нов ПИН код или да смените SICAM ПИН кода по подразбиране, използвайки съответните опции.</p> <p><i>Забележка: Някои опции на менюто може да не са налични в зависимост от избора на държава по време на първоначалната инициализация. ПИН кодът по подразбиране е настроен на 0000 или 1234. Ако сте настроили ПИН код (изисква се в зависимост от избраната държава) по време на първоначалната инсталация, използвайте въведения от вас ПИН код.</i></p>
Дата/Час	Настройване Дата/Време
Източници	Редактирайте имената, активирайте или деактивирайте избраните опции за източника.
Улеснен достъп	Показва опциите за улеснен достъп на телевизора.
Недочуващи	Разрешава всяка специална функция, изпратена от станцията.
Аудио описание	<p>Ще се възпроизведе речеви аудио канал за слепи или хора с увредено зрение. Натиснете OK за да видите всички налични опции на менюто Аудио описание. Тази функция е налична само, ако станцията я поддържа.</p> <p><i>Забележка: Функцията за аудио описание не е на разположение при запис или в режим на изместване на времето.</i></p>
Още	Показва опциите за други настройки на телевизора.
Меню Таймаут	Променя времето за таймаут на екраните на менюто.
Светодиод за режима на готовност	Ало е настроено на ИЗКЛ., светодиодната лампа за режима на готовност няма да светне, когато телевизорът е в режим на готовност.
Актуализиране на софтуера	Грижи се Вашият телевизор да притежава последната версия на софтуера си. Натиснете OK , за да видите опциите на менюто.
Версия на приложението	Показва текущата версия на софтуера.
Режим Субтитри	Тази функция се използва, за да се изберете кой режим на субтитрите да се покаже на екрана (DVB субтитри / телетекст субтитри), ако и двата вида субтитри са налични. Стойността по подразбиране е DVB субтитри. Тази функция е налична само ако избраната държава е Норвегия.
Автоматично изключване на телевизора	Настройва желаното време, след което телевизорът да преmine в режим на готовност, ако не е бил използван. Тази опция може да бъде настроена от 1 до 8 часа на стъпки от 1 час. Можете да забраните тази функция като настроите тази опция в позиция Off .
Biss ключ	Biss е система за кодиране на спътниковия сигнал, която се използва от някои станции. Ако за дадено предаване трябва да въведете Biss ключ, можете да използвате тази настройка. Маркирайте Biss Key и натиснете OK , за да въведете ключовете за желаното предаване.
Режим Магазин	Изберете този режим при употреба в магазин. Докато режим Магазин е разрешен, някои позиции в менюто на телевизора може да не са активни за настройване.
Режим на включване	Тази настройка конфигурира предпочитания режим на включване. На разположение са опциите “Последно състояние” и “Режим на готовност”.

СЕС	С тази настройка можете изцяло да включите или изключите СЕС функционалността. Натиснете бутон Наляво или Надясно , за да включите или изключите функцията.
СЕС автоматично включване	Тази функция позволява на свързаното HDMI-СЕС съвместимо устройство да включва телевизора и автоматично да го превключва към входния източник. Натиснете бутон Наляво или Надясно , за да включите или изключите функцията.
Високоговорители	За да чуете звука от свързаното съвместимо аудио устройство настройте в позиция Усилвател . Можете да използвате дистанционното управление на телевизора за да управлявате силата на звука на аудио устройството.
OSS	Показва лицензната информация за софтуера с отворен код.

Общи указания за експлоатация на телевизора

Използване на списъка с канали

Телевизорът сортира всички запаменети канали в списъка с каналите. Можете да редактирате този списък с каналите, да маркирате любимите си канали или да настроите активните **канали** да бъдат изброени с помощта на опциите в „Списък с каналите“. Натиснете бутона **ОК**, за да отворите списъка с канали. Можете да филтрирате промените канали или да извършите разширени изборени в текущия списък, използвайки опциите **Филтър** и **Редактиране**. Маркирайте желанието раздел и натиснете **ОК**, за да видите наличните опции.

Забележка: *Командите Премести, Изтрий и Редактирай име в меню Редактиране на списъка с каналите не са активни за канали, които се излъчват от М7 оператор.*

Управление на списъците с предпочитаните програми

Можете да създадете четири различни списъка с предпочитани канали. Влезте в меню **TV>Канали** или натиснете бутона **ОК**, за да отворите меню **Канали**. Маркирайте раздел **Редактиране** и натиснете **ОК**, за да видите опциите за редактиране и изберете опцията **Маркиране/размаркиране на канал**. Изберете желаните канал от списъка, натискайки бутона **ОК**, докато каналът е маркиран. Можете да направите няколко избора. Можете да използвате и опцията **Маркиране/размаркиране на всички**, за да изберете канали от списъка. След това натиснете бутона **Назад/върщане**, за да се върнете към опциите на меню „Редактиране“. Изберете опцията **Добавяне/премахване на любими** и натиснете отново бутона **ОК**. Ще се покажат опциите на списъка с любими канали. Настройте желаната опция на списъка на **Вкл**. Избраният(те) канал(и) ще се добавят към списъка. За да изтриете канал или канали от списъка с предпочитани програми, следвайте същите стъпки и настройте желаната опция на списъка на **Изкл**.

Можете да използвате функцията за филтриране в меню **Канали**, за да филтрирате каналите от списъка според предпочитанията Ви. Например, използвайки опциите на раздел **Филтър**, можете да настроите един от предпочитаните от Вас списъци да се показва при всяко отваряне на списъка с канали.

Конфигуриране на родителските настройки

Опциите от менюто **Родителски настройки** могат да бъдат използвани за да се забрани на потребителите да гледат определени програми, канали или да използват менютата. Тези настройки се намират в меню **Настройка>Система>Родителски настройки**.

За да покажете опциите на менюто „Родителско заключване“, трябва да се въведе ПИН-а. След кодиране на правилния ПИН код ще се покаже меню **Родителски настройки**.

Заключване на меню: Тази настройка разрешава или забранява достъпа до всички менюта или инсталационни менюта на телевизора.

Заключване за непълнолетни: Ако се включи тази опция, телевизорът взима информацията за непълнолетни от програмата и ако тази програма не е разрешена, не показва картина и звук.

Забележка: *Ако опцията „Държава“ по време на първоначалната инсталация е настроена на Франция, Италия или Австрия, стойността на родителския контрол ще бъде настроена по подразбиране на 18.*

Заключване за деца: Ако тази опция е настроена в позиция **ВКЛ**, телевизорът може да се управлява само от дистанционното управление. В този случай управляващите бутони на телевизора няма да функционират.

Настройване на ПИН: Дефинира нов ПИН код.

СISAM ПИН код по подразбиране: Тази опция ще се появи посивена, ако СИ модулът бъде пъхнат в СИ слота на телевизора. Можете да промените ПИН кода по подразбиране на СИ CAM с помощта на тази опция.

TV PIN(*): С включването или изключването на тази опция можете да разрешите или ограничите някои канали на М7 оператора да изпращат PIN заявки. Тези PIN заявки предоставят механизъм за контрол на достъпа за съответните канали. Ако тази опция е настроена като **Вкл.**, до каналите, които изпращат PIN заявки, не може да имате достъп без първо да въведете правилния PIN.

(*) *Тази опция на менюто ще бъде на разположение, ако е изпълнена инсталация на М7 оператор.*

Забележка: *ПИН кодът по подразбиране е настроен на 0000 или 1234. Ако сте настроили ПИН код (изисква се в зависимост от избраната държава) по време на първоначалната инсталация, използвайте въведения от вас ПИН код.*

Някои опции може да не са на разположение в зависимост от модела и/или избора на държава при първоначалната инсталация.

Електронен справочник на програмите

Чрез функцията за електронно програмно насочване на телевизора можете да прегледате графика на събитията на инсталационните понастоящем канали в списъка си с канали. Зависи от това, дали тази функция се поддържа или не.

За да влезете в ръководството за програми, натиснете бутона **Guide** на Вашето дистанционно управление. Освен това можете да използвате опцията **Ръководство** в меню **Телевизор**.

Има 2 два различни вида графични оформления, **Хронологична графика** и **Sega/Следващ**. За да

превключват между тези оформления, маркирайте раздела с името на алтернативното оформление в горната част на екрана и натиснете **OK**.

Използвайте бутоните за посока, за да преминете през ръководството за програми. Използвайте бутона **Назад/връщане**, за да използвате опциите на раздела в горната част на екрана.

Програма по време

В тази опция за оформление всички събития от изброените канали ще се показват по времева линия. Можете да използвате бутоните за посока, за да преминете през списъка със събитията. Маркирайте събитие и натиснете **OK**, за да се покаже менюто с опции за събития.

Натиснете бутона **Назад/връщане**, за да използвате наличните опции в раздела. Маркирайте раздела **Филтър** и натиснете **OK**, за да видите опциите за филтриране. За да промените оформлението маркирайте **Сега/следващ** и натиснете **OK**. Можете да използвате опциите **Предишен ден** и **Следващ ден**, за да се покажат събитията за предишния или следващия ден.

Маркирайте раздела **Екстри** и натиснете **OK**, за да получите достъп до опциите по-долу.

Маркиран жанр: Показва менюто **Маркиран жанр**. Изберете жанра и натиснете бутона **OK**. Събитията в ръководството на програмата, съответстващи на избрания жанр, ще бъдат маркирани.

Ръководство за търсене: Показва опциите за търсене. Като използвате тези опции, можете да прегледате базата данни с програмните указания в съответствие с избраните критерии. Съпадащите резултати ще бъдат изброени.

Сега: Показва текущото събитие на маркирания канал.

Машабиране: Маркирайте и натиснете **OK**, за да видите събитията в широк времеви интервал.

Текуща/Следваща програма

В тази опция за оформление ще се показват само текущите и следващите събития от изброените канали. Можете да използвате бутоните за посока, за да преминете през списъка със събитията.

Натиснете бутона **Назад/връщане**, за да използвате наличните опции в раздела. Маркирайте раздела **Филтър** и натиснете **OK**, за да видите опциите за филтриране. За да промените оформлението маркирайте **Времеви списък** и натиснете **OK**.

Опции на събитията

Използвайте бутоните за посоките за да маркирате събитие и натиснете бутона **OK** за да покажете меню **Опции** за събитието. На разположение са следните опции.

Избор на канал: Използвайки тази функция Вие можете да превключите на избран от Вас канал,

за да го гледате. Ръководството за програмите ще бъде затворено.

Допълнителна информация: Показване на подробна информация за избраното събитие. Използвайте бутоните за посока нагоре и надолу, за да превъртите текста.

Настройване на таймер за събитие / Изтриване на таймер за събитие: Изберете опцията **Настройка на таймера за събитие** и натиснете **OK**. Можете да зададете таймери за бъдещи събития. За да отмените вече настроен таймер, маркирайте това събитие и натиснете бутона **OK**. След това изберете **Изтриване на таймер от опцията Събитие**. Таймерът ще се отмени.

Запис / Изтриване на зап. Таймер: Изберете опцията **Запис** и натиснете бутона **OK**. Ако програмата ще се излъчва в бъдещето, тя ще бъде добавена към списъка **Таймери**, за да бъде записана. Ако избраното събитие се излъчва в момента, записването ще започне незабавно.

За да изтриете таймер за запитване, маркирайте съответното събитие и натиснете бутона **OK**, след което изберете опцията **Изтриване на зап.** Таймер. Таймерът за запис ще се отмени.

ВАЖНО: *Свързвайте или разкачайте Вашия USB диск, докато телевизорът е изключен. След това трябва да включите телевизора, за да активирате функцията за записване.*

Забележки: *Не можете да превключвате към който и да е друг канал, докато има активно записване или таймер за текущия канал.*

Не е възможно да настроите таймер или таймер за запис за две или повече отделни събития в един и същ интервал от време.

Актуализиране на софтуера

Вашият телевизор може да търси и обновява автоматично софтуера си през сигнала на станцията.

Търсене на актуализация чрез потребителския интерфейс

От главното меню изберете **Настройки>Система** и след това **Допълнителни**. Придвигнете се до **Софтуерна актуализация** и натиснете бутона **OK**. След това изберете **Сканиране за актуализация** и натиснете бутона **OK**, за да проверите за нови актуализации на софтуера.

Ако се открие нова актуализация, същата започва да се сваля. След приключване на свалянето, на екрана ще се появи предупредително съобщение, натиснете бутона **OK**, за да приклучите с актуализацията на софтуера и да рестартирате телевизора.

3 AM търсене и режим на актуализация

Вашият телевизор ще търси за нови актуализации в 3:00 часа, ако опцията **Автоматично сканиране** е в позиция **Разрешено** и ако телевизорът е свързан към наземен ефирен сигнал. Ако бъде намерен

нов софтуер и той бъде свален успешно, той ще бъде инсталиран при следващото включване на телевизора.

Забележка: Не изключвайте захранващия кабел, докато светодиодът мига по време на процеса на рестартиране. Ако телевизорът не успее да се включи след актуализиране, изключете захранването, изчакайте две минути и отново включете захранването.

Всички актуализации се контролират автоматично. Ако се извърши ръчно търсене и не се намери софтуер, това е текущата версия.

Отстраняване на неизправности & съвети

Телевизорът няма да се включи

Уверете се, че захранващия кабел е включен правилно в контакта. Натиснете бутона за включване/изключване (Power бутона) в горната част на телевизора.

Лоша картина

- Уверете се, че правилно сте настроили телевизора.
- Ниското ниво на сигнала може да причини смущения в картината. Моля проверете антенните връзки.
- Проверете дали сте въвели правилната честота на канала, ако сте извършвали ръчна настройка.

Няма изображение

- Телевизорът не получава сигнали. Уверете, че сте избрали правилният вход на източника.
- Дали антената е правилно свързана?
- Дали е повреден кабелът на антената?
- Дали са използвани подходящи щекери за свързване на антената?
- Ако имате съмнения, свържете се с Вашия търговец.

Няма звук

- Проверете дали звукът на телевизора не е изключен. Натиснете бутона **Mute** или увеличете силата на звука, за да проверите.
- Звукът се чува само от единия високоговорител. Проверете настройките на баланса от меню "Звук".

Дистанционно управление - не работи

- Може би батериите са изтощени. Поставете капака.
- Може би батериите не са поставени правилно. Вижте раздел "Поставяне на батерии в дистанционното управление".

Няма сигнал на входния източник

- Може би не е свързано устройство
- Проверете AV кабелите и връзки от Вашето устройство.

- Уверете се, че устройството е включено.

Няма записи (**)

За да запишете програма, първо трябва правилно да свържете USB флеш памет към Вашия телевизор, докато същият е изключен. След това трябва да включите телевизора, за да активирате функцията за записване. Ако не можете да записвате, проверете дали флеш паметта е правилно форматирана и има достатъчно свободно място.

USB е твърде бавно (**)

Ако на екрана се появи съобщение "**Скоростта на запис на USB диска е твърде ниска за запис**" при започване на запис, рестартирайте записа. Ако все още се появява същата грешка, възможно е USB флеш паметта да не отговаря на съответните изисквания. Използвайте друга USB флеш памет.

*(**) Ако тази функция се поддържа от Вашия телевизор*

Характерни режими за визуализиране на вход на компютър

Следващата таблица показва някои от типичните режими на видео екраните. Вашият телевизор може да не поддържа всички разделителни способности.

Индекс	Резолюция	Честота
1	640x480	60 Hz
2	800x600	56 Hz
3	800x600	60 Hz
4	1024x768	60 Hz
5	1024x768	66 Hz
6	1280x768	60 Hz
7	1280x960	60 Hz
8	1280x1024	60 Hz
9	1360x768	60 Hz
10	1400x1050	60 Hz
11	1600x1200	60 Hz
12	1920x1080	60 Hz

AV и HDMI сигнална съвместимост

Източник	Поддържани сигнали		Налични
EXT (SCART)	PAL 50/60		O
	NTSC 60		O
	RGB 50		O
	RGB 60		O
Страничен AV	PAL 50/60		O
	NTSC 60		O
PC, Y/PB/PR	480I, 480P	60Hz	O
	576I, 576P	50Hz	O
	720P	50Hz,60Hz	O
	1080I	50Hz,60Hz	O
	1080P	50Hz,60Hz	O
HDMI	480I	60Hz	O
	480P	60Hz	O
	576I, 576P	50Hz	O
	720P	50Hz,60Hz	O
	1080I	50Hz,60Hz	O
	1080P	24Hz - 25Hz 30Hz, 50Hz, 60Hz	O

(X: Няма налични, O: Налични)

В някои случаи на телевизора сигналът може да не се показва правилно. Причината за проблема може да е несъвместимост със стандартите на оборудването-източник (DVD, терминиращо устройство и т.н.). Ако срещнете такъв проблем моля обърнете се към Вашия дилър и производителя на предаващото оборудване.

Поддържан файлов формат в режим USB

Медия	Разширение	Формат	Бележки
Видео	.mpg, .mpeg	MPEG1-2	MPEG1: 768x576 @ 30P, MPEG2:1920x1080 @ 30P
	.vob	MPEG2	1920x1080 @ 30P
	.mp4	MPEG4, Xvid, H.264	
	.mkv	H.264, MPEG4,VC-1	
	.avi	MPEG2, MPEG4, Xvid, H.264	
	.flv	H.264/VP6/Sorenson	H.264/VP6: 1920x1080 @ 30P Sorenson: 352x288 @ 30P
	.mp4, .mov, .3gpp, .3gp, MPEG транспортен поток, .ts, .trp, .tp, .mkv	HEVC/H.265	1080P@60fps - 50Mbps
.3gp	MPEG4, H.264	1920x1080 @ 30P	
Аудио	.mp3	MPEG1 Layer 2/3	Layer2: 32Kbps ~ 448Kbps (скорост на предаване на цифров поток) / 32kHz, 44.1kHz, 48kHz, 16kHz, 22.05kHz, 24kHz (честота на дискретизация) Layer3: 32Kbps ~ 320Kbps (скорост на предаване на цифров поток) / 32kHz, 44.1kHz, 48kHz, 16kHz, 22.05kHz, 24kHz, 8kHz, 11.025kHz, 12kHz (честота на дискретизация)
	(работи само с видео файлове)	AC3	32Kbps ~ 640Kbps (скорост на предаване на цифров поток) / 32kHz, 44.1kHz, 48kHz (честота на дискретизация)
		AAC	16Kbps ~ 576Kbps (скорост на предаване на цифров поток) / 48kHz, 44.1kHz, 32kHz, 24kHz, 22.05kHz, 16kHz, 12kHz, 11.025kHz, 8kHz (честота на дискретизация)
		EAC3	32Kbps ~ 6Kbps (скорост на предаване на цифров поток) / 32kHz, 44.1kHz, 48kHz (честота на дискретизация)
		LPCM	Unsigned 8bit PCM, Signed/Unsigned 16bit PCM (big / little endian), 24bit PCM (big endian), DVD LPCM 16/20/24bit (скорост на предаване на цифров поток) / 6kHz, 8kHz, 11.025kHz, 12kHz, 16kHz, 22.05kHz, 24kHz, 32kHz, 44.1kHz, 48kHz, 88.2kHz, 96kHz, 176.4kHz, 192kHz (честота на дискретизация)
		IMA-ADPCM/MS-ADPCM	384Kbps (скорост на предаване на цифров поток) / 8kHz ~ 48kHz (честота на дискретизация)
		LBR	32Kbps ~ 96Kbps (скорост на предаване на цифров поток) / 32kHz, 44.1kHz, 48kHz (честота на дискретизация)
Изображение	.jpeg	Бейзлайн	Резолюция (ШxВ): 17000x10000
		Прогресивен	Резолюция (ШxВ): 4000x4000
	.bmp	-	Резолюция (ШxВ): 5760x4096
Субтитри	.sub, .srt	-	-

Поддържана DVI резолюция

Когато свързвате устройства към конекторите на вашия телевизор с помощта на DVI конвертиращия кабел (DVI към HDMI кабел - не е включен в обема на доставката), вземете предвид следната информация относно резолюцията.

	56Hz	60Hz	66Hz	70Hz	72Hz	75Hz
640x400				x		
640x480		x	x		x	x
800x600	x	x		x	x	x
832x624						x
1024x768		x	x	x	x	x
1152x864		x		x		x
1152x870						x
1280x768		x				x
1360x768		x				
1280x960		x				x
1280x1024		x				x
1400x1050		x				x
1440x900		x				x
1600x1200		x				
1680x1050		x				
1920x1080		x				

Извиняваме се за неудобството, причинено от малки несъответствия в тези инструкции, които могат да възникнат в резултат на усъвършенстване на продукта и развитие.

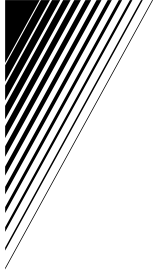

CE



50452789