

JVC



МАКЕДОНСКИ
ROMÂNĂ
SRPSKI
SLOVENŠČINA
FRANÇAIS

ЛЦД ТВ

УПАТСТВО

TV LCD

INSTRUCȚIUNI

LCD TV

UPUTSTVA

LCD TV

NAVODILA

Téléviseur LCD

INSTRUCTIONS

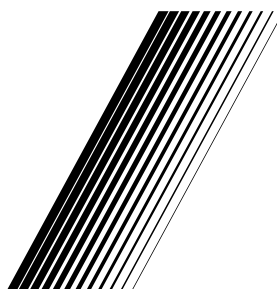

0818MTH-VT-VT

Почитуван кориснику.

Овој уред е во склад со валидните европски директиви и стандарди кои се однесуваат на електромагнетска компатибилност и електрична безбедност.

Европски претставник на производителот е:



Vestel Germany GmbH

Parkring 6

85748 Garching b.München

Germany

Содржина	
Безбедносни информации	2
Ознаки на производот	2
Информации од важност за животната средина	3
Додатоци достапни	4
Известувања при режим на мирување	4
Инструкции за поставување на сид (Зависи од моделот)	5
Инструкции за поставување на сид (Зависи од моделот)	6
Контролни копчиња на ТВ и нивни операции	7
Ставање батерии во далчинскиот управувач	7
Приклучување на струја	7
Поврзување на антена	7
Нотификација за лиценцирање	8
Информации за отстранување	8
Далечински управувач	9
Поврзувања	10
Вклучено/исклучено	11
Прво инсталирање	11
Користење на одликата Табела на сателитски канали	12
Репродуцирање на медиуми со УСБ влез	13
USB-снимање (**)	13
Прелистувач на медиуми	14
СЕС	15
Содржина на менито за поставки	16
Главна ТВ операција	21
Користење на списокот на канали	21
Поставување на родителска заштита	21
Водич за електронско програмирање	21
Надградба на софтвер	22
Решавање на проблеми и совети	23
Типични прикази на компјутерски влез	24
Компатибилност на AV и HDMI-сигнал	24
Поддржани формати во USB-режим	25
Поддржани DVI резолуции	26

	Внимание РИЗИК ОД ЕЛЕКТРИЧЕН УДАР НЕ ОТВОРАЈТЕ	
<p>Внимание: НЕ ОТСТРАНУВАЈТЕ ГО КАПАКОТ САМИ БИДЕЈЌИ СО ТОА МОЖЕ ДА ПРЕДИЗВИКАТЕ СТРУЕН УДАР (ЗАДНИОТ). НЕМА ДЕЛОВИ КОИ СЕ КОРИСНИЧКИ НАМЕНЕТИ. ОСТАВЕТЕ ГО СЕРВИСИРАЊЕТО НА КВАЛИФИКУВАНИ ЛИЦА.</p>		

При екстремни метеоролошки услови (бура, грмотевници) и при долги периоди на некористење (годишен одмор), исклучете го телевизорот од струјното коло.

ТВ-уредот се исклучува од напојувањето преку приклучокот и затоа тој мора секогаш да е достапен. Ако ТВ-уредот не се исклучи од струјното коло, уредот ќе продолжи да влече електрична енергија иако ТВ-уредот се наоѓа во режим на мирување или е исклучен.

Забелешка: Следете ги инструкциите на екран за ракување со односните одлики.

ВАЖНО - Ве молиме целосно да ги прочитате овие инструкции пред да инсталирате или да управувате со телевизорот.

 **ПРЕДУПРЕДУВАЊЕ:** Овој уред е наменет да го користат лица (како и деца) кои се способни/искусни да управуваат со таков уред без надзор, освен ако не се негледувани или им се даваат упатства во врска со користењето на уредот од лица кое се грижи за нивната безбедност.



- Користете го овој ТВ-уред на надморска висина помала од 2000 метри, на суви локации и во региони со умерена или тропска клима.
- ТВ-уредот е наменет за користење во домаќинства или за слична општа употреба, но може да се користи и во јавни места.
- За вентилирање, оставете најмалку 5 см слободен простор околу ТВ-уредот.
- Вентилацијата не смее да биде попречена со покривање на вентилациските отвори со предмети, како на пример весници, покривки, завеси итн.
- Струјниот кабел треба да биде лесно достапен. Немојте врз кабелот да го ставате уредот, некој дел од мебелот итн. Оштетен кабел/утикач за напојување може да предизвика пожар или струен удар. Ракувајте со кабелот за неговиот приклучок, немојте да го исклучувате со директно тргање на самиот кабел. Никогаш немојте да го факате кабелот и приклучокот со влажни раце, бидејќи тоа може да предизвика краток спој или струен удар. Никогаш не врзувајте го кабелот во јазол и не врзувајте го со други кабли. Кога ќе се оштети, треба да се замени од страна на квалификувана личност.

- Не изложувајте го ТВ-уредот на капење или прскање на течности и не ставајте предмети полни со течност, како што се вазни, шолји итн. на или врз ТВ-уредот (на пример полици врз уредот).
- Не изложувајте го ТВ-уредот на директна сончева светлина или не ставајте отворен оган, како запалени свеќи врз или близу до ТВ-уредот.
- Не ставајте извори на топлина, електрични грејачи, радиојатори итн. до ТВ-уредот.
- Не ставајте го ТВ-уредот на подот и на навалени површини.
- За да не дојде до гушење, држете ги пластичните кеси подалеку од бебињата, децата и домашните животни.
- Внимателно прикачете го држачот на ТВ-уредот. Ако држачот ви е доставен со шрафови, зацврстете ги шрафовите силно за да не се преврти ТВ-уредот. Не стегајте ги премногу шрафовите и монтирајте ги правилно гумите на држачот.
- Не фрлајте ги батериите во оган или со опасни или запалливи материјали.

ПРЕДУПРЕДУВАЊЕ - Батериите не треба да се изложуваат на висока топлина како на пример на сонце, оган или сл.

- Прекумереното пуштање на звук од слушалките може да доведе до губење на слухот.

ПРЕД СЕ, НИКОГАШ не дозволувајте некому, особено не на деца, да го турне или да го удри екранот, да стави нешто во дупките, процепите или другите отвори, во зависност од случајот.

 Внимание	Сериозна повреда или ризик од смрт
 Ризик од електричен удар	Ризик од опасен напон
 Одржување	Важна компонента на одржувањето

Ознаки на производител

Следниве симболи се користат на производител како ознаки за ограничувањата и мерките на претпазливост и упатствата за безбедност. Секое објаснување треба да се почитува ако производител има само соодветни упатства. Забележете ги тие информации од безбедносни причини.

 **Опрема од класа II:** Овој уред е дизајниран така што не му треба безбедна врска со приземјување.

 **Опасен жив терминал:** Под нормални услови на работење, обележаниот терминал е опасен кога е жив/обележаните терминали се опасни кога се живи.

 **Внимание, видете ги упатствата за користење:** Обележаната област користи/

обележаните области користат заменливи копчести батерији.



Ласерски производ од класа 1: Производ кој содржи ласерски извор од класа 1 што е безбеден под разумно предвидливи

услови на работење.

ПРЕДУПРЕДУВАЊЕ:

НЕМОЈТЕ ДА ЈА ГОЛТАТЕ БАТЕРИЈАТА, ОПАСНОСТ ОД ХЕМИСКИ ИЗГОРЕНИЦИ

Производот или придружните елементи доставени со овој производ може да содржат копчеста батерија. Ако оваа батерија се голтне, може да предизвика тешки внатрешни изгореници во рок од само 2 часа и може да доведе до смрт.

Држете ги новите и старите батерији подалеку од децата.

Ако одделот за батерија не се затвора сигурно, престанете со употребата на производот и држете го подалеку од децата.

Ако мислите дека батериите можеби се проголтани или поставени во некој дел од телото, веднаш побарајте медицинска помош.

Никогаш не ставајте телевизиски уред на нестабилни или навелни локации. Телевизискиот уред може да падне и да предизвика лична повреда или смрт. Многу повреди, особено кај децата, можат да се избегнат со едноставни мерки на претпазливост, како на пример;

- Користење ормани или држачи препорачани од производителот на телевизискиот уред.
- Користење мебел што може безбедно да го држи телевизискиот уред.
- Обезбедување дека телевизискиот уред не виси на работ на мебелот на кој е поставен.
- Не поставувајте го телевизискиот уред на висок мебел (на пример, витрини или полици) без да го прицврстите и мебелот телевизискиот уред соодветно.
- Не ставајте го телевизорот на текстил или други материјали меѓу телевизорот и поддржувачкиот мебел.
- Образување на децата за опасностите од качување на мебел за да го дофатат телевизискиот уред или неговите команди. Ако ги задржувате и го преместувате телевизискиот уред што веќе го имате, применете ги истите одредби од погоре.

Уредот што е поврзан на заштитно заземјување на инсталацијата во објектот со директно приклучување на напојувањето или преку други апарати што се

приклучени на заштитно заземјување – како и на систем за телевизиска дистрибуција со помош на коаксијален кабел, можат во некои услови да претставуваат опасност од пожар. Поврзувањето на кабелски дистрибуциски систем треба да биде направено преку уред што обезбедува електрична изолација под одреден опсег на фреквенција (галанска изолација).

ПРЕДУПРЕДУВАЊЕ ЗА ЗАКАЧУВАЊЕ НА СИД

- Прочитајте ги упатствата пред да го закачите ТВ-уредот на сид.
- Комплетот за закачување на сид не е задолжителен. Можете да го добиете од вашиот локален продавач, ако не е доставен со ТВ-уредот.
- Не инсталирајте го ТВ-уредот на плафонот или на навален сид.
- Користете ги конкретните шрафови и други додатоци за закачување на сид.
- Прицврстете ги силно шрафовите за закачување на сид за да не падне ТВ-уредот. Не стегајте ги пресилно шрафовите.

Информации од важност за животната средина

Овој ТВ-уред е дизајниран како позитивен за животната средина. За намалено трошење струја, следете ги овие чекори:

Ако ја поставите опцијата Заштеда на енергија на минимално, средно, максимално или авто, ТВ-уредот ќе го намали трошењето соодветно. Ако сакате да го поставите **позадинското светло** на фиксна вредност, поставете го на По мерка и приспособете го **позадинското светло** (лоцирано под поставката Заштеда на енергија) мануелно со копчињата „лево“ и „десно“ на далечинскиот управувач. Поставете го на **Исклучено** за да ја исклучите поставката.

Забелешка: *Доступните опции за заштеда на енергија може да се разликуваат во зависност од избраниот режим во менито Поставки>Слика.*

Поставката **Заштеда на енергија** се наоѓа во менито **Поставки>Слика**. Имајте предвид дека некои поставки на сликата нема да може да се менуваат.

Ако се притискаат консекутивно десното или левото копче, ќе се појави следнава порака: **„Екранот ќе се исклучи за 15 секунди..** Изберете **Продолжи** и притиснете **ОК** за веднаш да го исклучите екранот.

Ако не притиснете ниедно копче, екранот ќе се исклучи за 15 секунди.. Притиснете кое било копче на далечинскиот управувач или на ТВ-уредот за повторно да го вклучите екранот.

Забелешка: Опцијата **Исклучи екран** не е достапна ако режимот е поставен на **игра**.

Кога телевизорот не се користи, ве молиме исклучете го од главниот штекер. Ова ќе ја намали потрошувачката на енергија.

ПРЕДУПРЕДУВАЊЕ

За да се спречи пожар, никогаш не поставувајте никакви свеќи или отворен пламен врз или во близина на телевизорот.



Додатоци достапни

- Далечински управувач
- Батерији: 2 x AAA
- Упатство
- Кабел за странична врска AV**

(**) Само за некои модели

Известувања при режим на мирување

Ако ТВ-уредот не прими влезен сигнал (на пр. од антена или извор HDMI) за 3 минути, ТВ-уредот ќе оди во режим на мирување. При следното вклучување на ТВ-уредот, ќе се прикаже следнава порака: „Телевизорот прејде автоматски во режим на приправност затоа што немало никаква активност подолг период.“

Опцијата **Автоматско гасење на ТВ-уредот** (во менито **Поставки>Систем>Повеќе**) може да се постави стандардно на вредност помеѓу 1 и 8 часа. Ако оваа поставка се промени и телевизорот е оставен вклучен и без да се управува со него за време на поставеното време, тој ќе премине во мирување по истекот на определеното време. При следното вклучување на ТВ-уредот, ќе се прикаже следнава порака: „Телевизорот прејде автоматски во режим на приправност затоа што немало никаква активност подолг период.“

Пред да се префрли ТВ-уредот во режим на мирување, ќе се прикаже прозорец со дијалог. Ако не притиснете копче ТВ-уредот ќе се префрли во режим на мирување по чекање од 5 минути. Може да селектирате **Да** и да притиснете **ОК** за веднаш да го префрлите ТВ-уредот во режим на мирување. Ако селектирате **Не** и притиснете **ОК**, телевизорот ќе остане вклучен. Исто така може да изберете да ја откажете функцијата **Автоматско исклучување на ТВ** од овој дијалог. Селектирајте **Деактивирај** и притиснете **ОК**, ТВ-уредот ќе остане вклучен и функцијата ќе биде откажана. Може да ја активирате повторно оваа функција ако ја смените поставката на опцијата **Автоматско исклучување на ТВ** од менито **Поставки>Систем>Повеќе**.

Поставување на телевизорот на сид

Телевизорот може да се постави на сид користејќи го комплетот за монтирање VESA $M \times X \times X$ mm(*) кој се доставува одделно. Отстранете ја потпората на базата како што е покажано. Монтирајте го телевизорот според инструкциите доставени со комплетот. Внимавајте на електрични кабли, цевки за гас и цевки за вода кои може да се наоѓаат во сидот. Доколку се двоумите, јавете се на обучен инсталатор. Должината на навојот на шрафот не смее да влезе повеќе од X mm(*) во телевизорот. За да дознаете каде можете да го купите VESA комплетот, контактирајте ја продавницата од каде што сте го купиле телевизорот.

(*) Видете ја соодветната дополнителна страница за прецизни мерки VESA и спецификации за наертките.

Отстранување на потпората на основата

- За да ја извадите потпората на основата, заштитете го екранот и поставете го телевизорот со лицето надолу на стабилна маса, а основата да биде над работ. Притиснете го копчето/ги копчињата за да ги ослободите шарките што го прицврстуваат држачот а ТВ-уредот. Тргнете го држачот влечејќи го од ТВ-уредот.

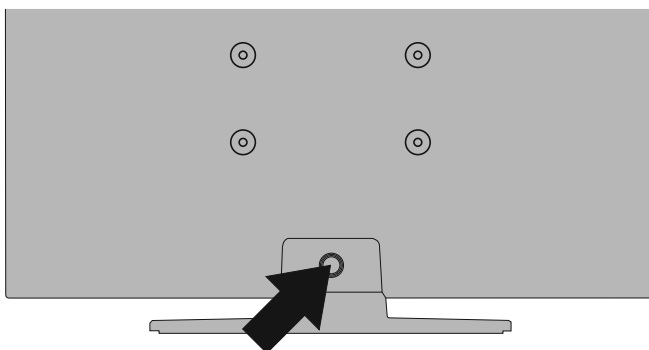

Поставување на телевизорот на сид

Телевизорот може да се постави на сид користејќи го комплетот за монтирање VESA $M \times X \times X$ mm(*) кој се доставува одделно. Отстранете ја потпората на базата како што е покажано. Монтирајте го телевизорот според инструкциите доставени со комплетот. Внимавајте на електрични кабли, цевки за гас и цевки за вода кои може да се наоѓаат во сидот. Доколку се двоумите, јавете се на обучен инсталатор. Должината на навојот на шрафот не смее да влезе повеќе од X mm(*) во телевизорот. За да дознаете каде можете да го купите VESA комплетот, контактирајте ја продавницата од каде што сте го купиле телевизорот.

(*) Видете ја соодветната дополнителна страница за прецизни мерки VESA и спецификации за наертките.

Отстранување на потпората на основата

- За да ја извадите потпората на основата, заштитете го екранот и поставете го телевизорот со лицето надолу на стабилна маса, а основата да биде над работ. Извадете ги шрафовите кои го прицврстуваат постолјето на телевизорот.

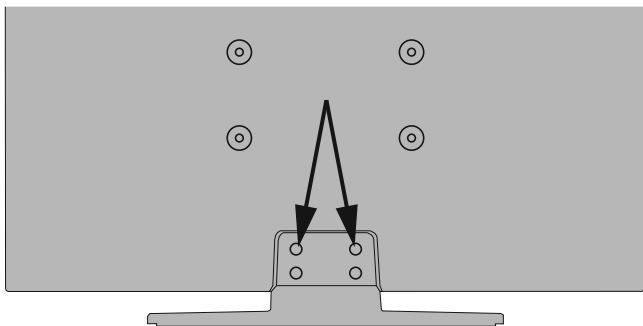

-или-



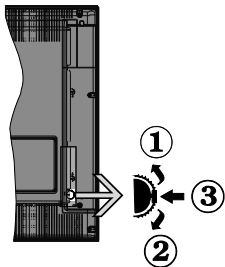

1. Насока нагоре
2. Насока надолу
3. Прекинувач Јачина на звук/избор на извор/приправност-вклучено

Контролниот прекинувач овозможува да се контролира јачината на звукот/програмата/изворот и функциите за мирување и за вклучување на ТВ-уредот.

За да ја смените јачината на звукот: Притиснете го копчето „нагоре“ за да ја зголемите јачината на звукот. Притиснете го копчето „надолу“ за да ја зголемите јачината на звукот.

За да го смените каналот: Притиснете го копчето во средина, на екранот ќе се појави банерот со информации. Притискајќи ги копчињата „нагоре“ или „надолу“, движете се низ зачуваните канали

За да го смените изворот: Двапати притиснете ја средината на копчето (за втор пат вкупно), на екранот ќе се појави листата со извори. Притискајќи ги копчињата „нагоре“ или „надолу“, движете се низ достапните извори

Исклучување на ТВ-уредот: Притиснете ја средината од копчето и држете неколку секунди, ТВ-уредот ќе влезе во режим на мирување.

За да го вклучите ТВ-уредот; Притиснете ги командите во средина, ќе се вклучи ТВ-уредот.

Забелешки:

Доколку го исклучите телевизорот, циклусот почнува одново со поставките на звукот.

ОСД на главното мени не може да се прикаже со контролните копчиња.

Ракување со далечинскиот управувач

Притиснете на копчето **MENU** на далечинскиот управувач за да се прикаже екранот на главното мени. Користете ги копчињата за насоки и копчето **OK** за навигирање и за поставување. Притиснете на копчето **Return/Back** или **MENU** за да излезете од екран со мени.

Избор на влез

Штом ќе поврзете надворешни системи на ТВ-уредот, може да се префрлувате на различни извори на влезови. Притискајте го копчето **SOURCE** на далечинскиот управувач последователно за да изберете различни извори.

Менување канали и јачина на звук

Можете да го смените каналот и да го прилагодите звукот со копчињата **Programme+/-** и **Volume +/-** на далечинскиот управувач.

Ставање батерии во далечинскиот управувач

Отстранете го задниот капак за да го отворите одделот за батерии. Вметнете две батерии **AAA**. Проверете дали знаците (+) и (-) се поклопуваат (внимавајте на поларитетот). Не користете стари и нови батерии истовремено. Заменете ги само со ист или истоветен тип. Вратете го капакот.

Ќе се прикаже порака на екранот кога батериите се истрошени и мора да се заменат. Имајте предвид дека кога батериите се при крај, тоа може да влијае врз работењето на далечинскиот управувач.

Батериите не треба да се изложуваат на висока топлина како на пример на сонце, оган или сл.

Приклучување на струја

ВАЖНО! Телевизорот е направен за да работи на приклучок од 220-240V AC, 50 Hz. По отпакувањето, дозволете му на телевизорот да ја достигне температурата на околината пред да го вклучите в струја. Приклучете го кабелот за напојување во штекер за струја.

Поврзување на антена

Поврзете го приклучокот „антена“ или „кабелска ТВ“ во **АНТЕНСКИ ВЛЕЗ (ANT)** отворот или сателитскиот приклучок во **САТЕЛИТСКИ ВЛЕЗ (LNB)** кои се наоѓаат на задната страна на телевизорот.

ЗАДНИОТ ДЕЛ ОД ТВ-УРЕДОТ

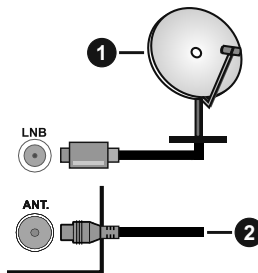

1. Сателит
2. Антена или кабел

Информации за отстранување

[Европска Унија]

Овие симболи покажуваат дека електричната и електронската опрема како и батеријата со овие симболи не треба да се фрлаат со нормално домашно гѓуре. Наместо тоа, производитот треба да се предаде на соодветниот центар за собирање на електрична и електронска опрема и батерии за соодветна обработка, поправка и рециклирање според вашата државна легислатива и Директивата 2012/19/EU и 2013/56/EU.

Со правилно фрлање на овие производи, помагате да се зачуваат природни богатства и ќе помогнете да се спречат потенцијалните негативни ефекти врз околината и човечкото здравје кои во спротивно би настанале при неправилно ракување со отпадот од овие производи.

За подетални информации околу рециклирањето на овој продукт, Ве молиме да ги контактирате локалните власти, службата за одстранување на домашниот отпад или продавницата каде сте го купиле производот.

За неправилно фрлање на ова гѓуре можно е да се применливи казни, во согласност со националната легислатива.

[Бизнис корисници]

Ако го фрлате овај производ, стапете во контакт со вашиот доставувач и проверете ги условите на купопродажниот договор.

[Останати земји надвор од Европската унија]

Овие симболи важат само за Европска унија.

Поврзете се со локалните власти за да дознаете за правилно фрлање и рециклирање.

Производот и пакувањето треба да се однесе во вашиот локален пункт за рециклирање.

Некои собирни центри примаат производи без надомест.

Забелешка: Знакот Pb под симболот за батерии покажува дека оваа батерија содржи олово.

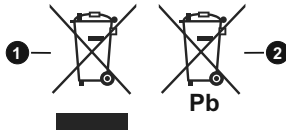

1. Производи
2. Батерија



Ако сакате да поврзете некој уред на ТВ, тогаш треба да ги исклучите обата, уредот и ТВ, пред да ги поврзете. По воспоставувањето на врската, можете повторно да ги вклучите и да ги користите.

Нотификација за лиценцирање

Условите за HDMI и High-Definition Multimedia Interface, и HDMI логото се заштитни знаци или регистрирани заштитни знаци на HDMI Licensing LLC во САД и други земји.



Произведено според лиценцата на Dolby Laboratories. Dolby, Dolby Audio и симболот двојно D се заштитни знаци на Dolby Laboratories.



Логото „CI Plus“ е заштитен знак на CI Plus LLP. DVB е заштитен знак на DVB Проектот.



„Производот е произведен, дистрибуиран и загарантиран ексклузивно од VESTEL Ticaret A.Ş и сервисиран од неговите назначени даватели на услуги. „JVC“ е заштитен знак на JVC KENWOOD Corporation, користен од тие компании под лиценца.“



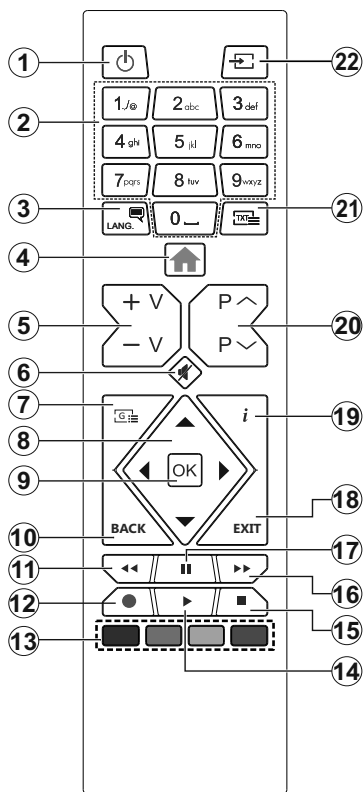

Телетекст услуги

Притиснете на копчето **Text** за да влезете. Притиснете уште еднаш за да активирате мешано, што ќе ви овозможи во исто време да ги гледате телевизиската програма и телетекстот. Притиснете уште еднаш да излезете. Доколку е можно, поглавјата на страницата за телетекст ќе се кодираат со боја и може да се избираат со притиснување на обоените копчиња. Следете ги упатствата прикажани на екранот.

Дигитален телетекст





















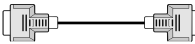

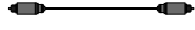





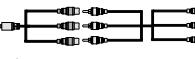

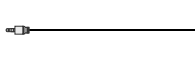
Притиснете го копчето **Text** за да прегледувате информации од дигитален телетекст. Користете ги копчињата во боја, курсорите и копчето **OK**. Методот на работење може да се разликува во зависност од содржината на дигиталниот текст. Следете ги упатствата прикажани на екранот на дигиталниот телетекст екран. Кога ќе го притиснете повторно копчето **Text**, ТВ-уредот се враќа на телевизиско емитување.

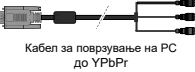
- 1. Мирување:** Вклучување/исклучување на ТВ-уредот
- 2. Нумерички копчиња:** Менување на канал, внесува број или писмо во кутијата означена за текст на екранот.
- 3. Јазик:** Ги менува звучните режими (аналоген ТВ), прикажете и го менува јазикот на синхронизацијата/преводот и го вклучува или исклучува преводот (дигитална ТВ, во зависност од случајот)
- 4. Мени:** Го прикажува мениот за ТВ-уредот.
- 5. Јачина на звук +/-**
- 6. Придушување:** Целосно го исклучува звукот на ТВ-уредот
- 7. Водич (Guide):** Го прикажува електронскиот програмски водич
- 8. Копчиња за насока:** Помага при навигација на менија, содржина, итн. и прикажува подстраници во режим TXT кога ќе се притисне Десно или Лево
- 9. ОК:** Ги потврдува изборите на корисникот, ја поставува страницата (во режим на телетекст), го прегледува списокот на канали (режим ДТВ)
- 10. Назад/Враќање:** Се враќа на претходниот екран, ја отвора страницата индекс (во телетекст режим)
- 11. Премотај:** Ги движи сликите наназад во медиумот, како на пример, филмови
- 12. Снима :** Снима програми (**)
- 13. Копчињата во боја:** Следете ги инструкциите за функциите на копчињата во боја
- 14. Репродукција:** Почнува да ги репродуцира избраните медиуми
- 15. Стоп :** Го сопира медиумот што се репродуцира
- 16. Брзо нанапред:** Ги движи рамките нанапред во медиуми како што се филмовите
- 17. Пауза:** Го сопира медиумот што се репродуцира, почнува снимање за подоцнежено снимање (**)
- 18. Излез:** Ги затвора и излегува од прикажаните медиуми или се враќа на претходниот екран
- 19. Инфо:** Прикажува информации за содржината на екранот, прикажува скриени информации (откриј - во режим за телетекст)
- 20. Програма +/-**
- 21. Текст:** Го прикажува телетекстот (во зависност од случајот), притиснете повторно за да го ставите телетекстот врз нормална емитувана слика (микс)
- 22. Извор:** Ги прикажува достапните извори на емитување и на содржина

(**) Доколку апликацијата е применлива на вашиот ТВ Фуснота:

Црвеното, зеленото, синото и жолтото копче се повеќефункционални; ве молиме следете ги насоките на екранот и упатствата по делови.

Поврзувања

Приклучувач	Вид	кабли	Уред
	Скарт конекција (назад)		
	VGA конекција (назад)		
Страничен АВ (**)	PC/YPbPr Аудио конекција (странично)	 Аудио кабел YPbPr/PC	
Страничен АВ (**)	PC/YPbPr Аудио конекција (странично)	 Страничен доставниот кабел за поврзување на видео/аудио (содржан) Аудио кабел YPbPr/PC	
	HDMI конекција (назад)		
	SPDIF- (оптички излез) конекција (назад)		
	SPDIF (Коаксијален излез) конекција(назад)		
Страничен АВ (**)	страничен AV (Аудио/Видео) конекција (странично)	 AV Кабел	
Страничен АВ (**)	страничен AV (Аудио/Видео) конекција (странично)	 Страничен доставниот кабел за поврзување на видео/аудио (содржан) Аудио-видео кабел	
	Слушалки Конекција (страничен)		
	Кабел за Видеоповрзување YPbPr(назад)	 Кабел за поврзување на PC до YPbPr	
	Поврзување на УСБ (од страна)		
	Поврзување на CI (од страна)		

 **Забелешка:** При поврзување уред преку YPbPr или страничен AV влез, мора да ги користите доставените кабли за поврзување. Видете ги сликите на левата страна.

| Можете да користете YPbPr за VGA кабел за да обезбедите YPbPr сигнал преку компјутерски влез. | Не користете истовремено да користите VGA и YPbPr. | За да активирате аудио PC/YPbPr, ќе треба да ги користите страничните аудио-влезови со аудио-кабел YPbPr/PC за аудио-врска. | За да активирате аудио PC/YPbPr, ќе треба да го користите страничниот АВ-влез со аудио-кабел YPbPr/PC за аудио-врска, користејќи ги ЦРВЕНИТЕ и БЕЛИТЕ влезови на страничниот кабел за поврзување. | Доколку надворешен уред е поврзан преку скарт приклучок, телевизорот автоматски ќе премине на AV режим. | При прием на DTV канали (Mpeg4 H.264) или за време на режимот Прелистувач на медиуми, излезот преку скарт приклучокот нема да биде достапен. Кога се користи комплетот за поставување на сид (достапен од трета страна на пазарот, доколку не е обезбеден), препорачуваме да ги приклучите сите кабли на задната страна од телевизорот пред да го поставите на сидот. | Ставете или извадете го CI модулот кога телевизорот е ИСКЛУЧЕН. Погледнете го упатството за работа со модулот за повеќе детали околу поставувањето. | Секој УСБ-излез на Вашиот ТВ-урет поддржува уреди до 500mA. Ако поврзете уреди со над 500mA може да дојде до оштетување на Вашиот ТВ-уред. Со поврзување на HDMI кабелот на вашиот телевизор, можете да користите само заштитен HDMI кабел кој ќе гарантира доволно имунитет против паразитските зрачења.



Ако сакате да поврзете некој уред на ТВ, тогаш треба да ги исклучите обата, уредот и ТВ, пред да ги поврзете. По воспоставувањето на врската, можете повторно да ги вклучите и да ги користите.

(**)Доколку апликацијата е применлива на вашиот ТВ

За да се вклучи ТВ

Поврзете го струјниот кабел во извор на струја како на пример сиден штекер (220-240 волти наизменична струја, 50 Херци).

За да го вклучите ТВ-уредот од режимот на мирување сторете го следното:

- Притиснете го копчето **Мирување, Програма +/-** или некое нумеричко копче на далечинскиот управувач.
- Притиснете ја навнатре средината на страничната команда на ТВ-уредот.

Исклучување на телевизорот

Притиснете го копчето **Мирување** на далечинскиот управувач, или притиснете го центарот на функционалните команди на ТВ-уредот и држете го притиснат неколку секунди за ТВ-уредот да премине во режим на мирување.

За да го прекинете напојувањето на телевизорот целосно, извлечете го кабелот за напојување од штекер.

***Забелешка:** Кога ТВ-уредот се префрлува во режим за мирување, LED-сијаличката ќе трепка за да посочи дека одликите како што се Пребарување во мирување, Безжично преземање или Тајмер се активни. LED-диодата може и да трепери кога во вклучувате телевизорот од режим на мирување.*

Прво инсталирање

Кога ќе го вклучите првпат, ќе се појави екранот „Избор на јазик“. Изберете го потребниот јазик и притиснете **ОК**. Во следните чекори на водичот за инсталација, поставете ги преференциите со копчињата за насока и со копчето **ОК**.

На вториот екран поставете ги преференциите за земјата. Во зависност од изборот од менито Земја, може ќе треба да поставите и да потврдите ПИН во овој момент. Избраниот ПИН не може да биде 0000. Мора да го внесете ако од вас се бара да внесете ПИН за некоја операција од менито подоцна.

***Забелешка:** Видот М7-оператор(*) ќе биде зададен според изборот на Јазик и Земја кој сте го направиле за време на Првата инсталација.*

() М7 е достапувач на дигитални сателитски услуги.*

Можете да ја активирате опцијата **режими за продавница** во следниот чекор. Оваа опција ќе ги конфигурира поставките за во продавница и во зависност од користениот модел на ТВ-уред, поддржаните одлики на телевизорот ќе бидат прикажани на врвот на екранот во вид на информациска лента. Оваа опција е наменета само за користење за во продавница. Се препорачува да изберете **режим за дома** за користење дома. Опцијата ќе биде достапна во менито **Поставки>Систем>Повеќе** и може подоцна да

биде изгасена/вклучена подоцна. Изберете и притиснете **ОК** за да продолжите.

На следниот екран може да ги поставите преференциите за видовите емитувања кои ќе се пребаруваат, да поставите кодирано пребарување канали и временска зона (во зависност од избраната земја) Дополнително, можете да поставите еден вид емитување како свој омилен. Приоритет ќе има избраниот вид емитување во текот на процесот на пребарување и каналите ќе бидат наведени на врвот на списокот канали. Кога ќе завршите, одберете ја **Следно** и притиснете **ОК** за да продолжите.

За избирање на типот емитување

За да ја вклучите опцијата за пребарување на видот емитување, означете ја и притиснете **ОК**. Полето за штиклирање до избраната опција ќе биде штиклирано. За да ја исклучите опцијата за пребарување, отштиклирајте го полето за штиклирање со притискање **ОК** по поместување на фокусот на опцијата посакуван вид емитување.

Дигитална антена: Ако е вклучена опцијата за пребарување на антенско емитување, ТВ-уредот ќе пребарува дигитални земјени емитувања откако ќе бидат завршени други иницијални поставки.

Дигитален кабел: Ако е вклучена опцијата за пребарување кабелско емитување, ТВ-уредот ќе пребарува дигитални кабелски емитувања откако ќе бидат завршени други иницијални поставки. Ќе се прикаже порака пред да се почне пребарувањето која ве прашува дали сакате да завршите пребарување на кабелски мрежи. Ако изберете **Да** и притиснете **ОК**, може да изберете **Мрежа** или да поставите вредности како **Фреквенција, Инт. на мрежа и Чекор на пребарување** на следниот екран. Ако изберете **Не** и притиснете **ОК**, може да поставите **Почни фреквенција, Прекини фреквенција и Чекор на пребарување** на следниот екран. Кога ќе завршите, одберете **Следно** и притиснете го копчето **ОК** за да продолжите.

***Забелешка:** Траењето на пребарувањето се менува во зависност од избраниот чекор на пребарување.*

Сателит: Ако е вклучена опцијата за пребарување сателити, ТВ-уредот ќе ги пребарува дигиталните сателитски преноси откако ќе се постават сите иницијални поставки. Пред да се прави сателитско пребарување, треба да се направат некои подесувања. Ќе се прикаже мени на кое можете да изберете да почнете инсталација на **М7-оператор** или стандардна инсталација За да почете инсталација на М7-оператор, за **Вид на инсталација** изберете **Оператор** и **Сателитскиот оператор** како соодветен М7-оператор. Потоа обележете ја опцијата **Претпочитано скенирање** и поставете Овие опции може да се изберат

претходно во зависност од изборот на **Јазик** или **Земја** што ги направивте во претходните чекори на процесот за прва инсталација. Во зависност од видот М7-оператор може да ви биде побарано да изберете **ХД/СД** или листа на канали за земјата. Изберете една и притиснете **ОК** за да продолжите.

Почекајте додека да заврши скенирањето. Сега, листата е инсталирана.

Кога правите инсталација на М7-оператор, користите параметри за сателитска инсталација што се разликуваат од стандардните поставки, изберете ја опцијата Преппочитано **скенирање** и во неа **Мануелно скенирање канали** и притиснете го копчето **ОК** за да продолжите. Прво ќе се прикаже менито Вид антена. По избирање на видот антена и саканиот сателит во следните чекори, притиснете **ОК** за да ги смените параметрите за инсталирање на сателитот во подменито.

За да ги пребарувате сателитските канали што не се канали М7, треба да почнете стандардна инсталација. Изберете Вид **инсталација**, па **Стандардна**, а потоа притиснете го копчето **ОК** за да продолжите. Прво ќе се прикаже менито **Вид антена**.

Има три опции за избор на антена. Можете да го изберете **видот антена** како **директна, сателитска-еднокабелска** или **DiSEqC-прекинувач** со копчињата Лево или Десно. Откако ќе го изберете видот антена, притиснете **ОК** за да ги видите опциите за да продолжите. Ќе бидат достапни опциите **Продолжи**, **Список на транспондери** и **Конфигурирај LNB**. Може да ги смените поставките за транспондерот и за LNB со овие соодветните опции на менито.

- **Директна:** Ако имате единствен приемник и директна сателитска сферна антена, изберете го овој вид антена. Притиснете **ОК** за да продолжите. Изберете активирај сателит на следниот екран и притисни **ОК** за да се скенираат услугите.

- **Сателитска-еднокабелска:** Ако имате повеќе приемници и сателитски-еднокабелски систем, одберете го овој вид антена. Притиснете **ОК** за да продолжите. Конфигурирајте ги поставките следејќи ги упатствата на следниот екран. Притиснете **ОК** за да ги скенирате сервисите.

- **DiSEqC-прекинувач:** Ако имате повеќе сателитски чинии и **DiSEqC-прекинувач**, изберете го овој вид антена. Потоа, поставете на верзијата DiSEqC и притиснете **ОК** за да продолжите. Може да поставите до четири сателити (ако се достапни) за верзијата v1.0 и шеснаесет сателити за верзијата v1.1 на следниот екран. Притиснете го копчето **ОК** за да го скенирате првиот сателит на списокот.

Аналогно: Ако е вклучена опцијата за пребарување **аналогно** емитување, ТВ-уредот ќе пребарува

аналогни емитувања откако ќе се направат иницијалните поставки.

По завршувањето на иницијалните поставки, ТВ-уредот ќе почне да ги бара активирањето емитувања за избраните видови емитување.

Додека трае пребарувањето, тековните резултати од скенирањето ќе се прикажат на дното на екранот. По зачувувањето на сите активни станици, ќе се прикаже менито **Канали**. Можете да го менувате списокот канали според вашите претпочитувања со опциите **Уреди** или притиснете го копчето **Мени** за да прекинете и да гледате телевизија.

Додека трае потрагата, може да се појави порака која прашува дали сакате да ги распоредите каналите според ЛКБ (*). Изберете **ДА** и притиснете на **ОК** за да потврдите.

(* *ЛКБ е систем на логични броеви на канали што го организира достапните емитувања во согласност со препознатлива секвенца броеви на канали (ако се достапни).*

Забелешки:

*За пребарување канали М7 по првата инсталација, треба да направите повторно прва инсталација. Или притиснете копчето Мени и влезете во менито **Поставки>Инсталација>Автоматско скенирање канали>Сателит**. Потоа следете ги истите чекори наведени погоре во делот за сателити.*

Не исклучувајте го телевизорот при иницијализацијата на првичната инсталација. Забележете дека може да не се достапни истите опции во зависност од изборот на земјата.

Сопоставување на одликата Табела на сателитски канали

Можете да ги извршите овие операции со менито **Поставки>Инсталација>Сателитски поставки>Табела на сателитски канали**. Има две опции во однос на оваа одлика.

Можете да преземате или да поставувате податоци од табелата сателитски канали. За да ги изведе овие функции, мора да се поврзе УСБ-уред со ТВ-уредот.

Можете да поставите тековни услуги и соодветни сателити и транспондери во ТВ-уредот на УСБ-уред.

Дополнително, можете да преземете една од датотеките од датотеките на табелата сателитски канали зачувани на УСБ-уред на ТВ-уредот.

Кога ќе изберете една од овие датотеки, сите услуги и поврзани сателити и транспондери во избраната датотека ќе бидат зачувани во ТВ-уредот. Ако има некакви инсталирани земни, кабелски и/или аналогни услуги, ќе бидат зачувани и ќе бидат отстранети само сателитските услуги.

Потоа, проверете ги поставките на антената и направете измени, ако има потреба. Може да се појави порака за јавување грешка „**Нема сигнал**“

ако поставките на антената не се конфигурирани правилно.

Репродуцирање на медиуми со УСБ влез

Можете да поврзете 2,5" и 3,5" инчни надоврешни тврди дискови (со надоврешно напојување) или УСБ-меморија на ТВ преку УСБ-влезовите на ТВ-уредот.

ВАЖНО: Направете резервна копија на датотеките на уредите за чување пред да ги поврзете на телевизорот. Производителот нема да биде одговорен за какво било оштетување на датотеките или загуба на податоци. Можно е одредени видови на USB-уреди (на пр. MP3-плеери) да не се компатибилни со овој ТВ-уред. Телевизорот поддржува FAT32 и NTFS формати на дискот, но снимањето нема да биде можно со дискови форматирали во NTFS.

Може да настанат одредени проблеми при форматирањето на УСБ тврди дискови поголеми од 1 ТВ (терабајт).

Почекајте малку помеѓу секое вклучување и исклучување бидејќи уредот можеби сè уште чита датотеки. Ова може да предизвика физичко оштетување на USB плеерот и самиот USB уред. Не извлекувајте го USB-модулот додека се репродуцира датотеката.

Можете да користите УСБ-хабови со УСБ-влезовите на вашиот ТВ. Надворешен електричен извор на УСБ хабови се препорачува во таков случај.

Се препорачува да се користат УСБ-влезовите на ТВ-уредот директно, ако сакате да конектирате УСБ-хард диск.

Забелешка: При гледање на слики, менито **Прелистнувај** на медиуми може да прикаже само 1000 слики кои се зачувани на поврзаниот УСБ диск.

USB-снимање (**)

СНИМАЊЕ ПРОГРАМА

ВАЖНО! Кога користите нов УСБ-цврст диск, се препорачува прво да го форматираат дискот со опцијата **Форматирај диск** во менито **ТВ>Снимки>Поставки**.

За да снимите програма, прво треба да поврзете УСБ-диск со Вашиот телевизор додека телевизорот е исклучен. Тогаш треба да уклучите ТВ-уредот за да се појави опцијата за снимање.

За да можете да снимате, вашиот УСБ-диск треба да има 2 гигабајт слободен простор и да е компатибилен со УСБ 2.0. Доколку не е компатибилен УСБ-дискот, ќе се појави порака за грешка.

За да снимате долги програми, како на пример, филмови, се препорачува користење на УСБ-цврсти дискови (ХДД).

Снимените програми се зачувуваат на поврзаниот УСБ-диск. Ако сакате, можете да ги зачувате/

копирате снимките на компјутерот, овие датотеки нема да можете да ги репродуцирате на компјутер. Можете да ги пуштите снимките само преку вашиот телевизор.

Може да дојде до доцнење во синхронизирањето на зборувањето за време на снимањето на програми за прегледување подоцна. Снимање на радио е поддржано. Телевизорот може да снима програми до десет часа.

Снимените програми се поделени на партиции од по 4GB.

Ако брзината на запишување на поврзаниот USB не е доволна, запишувањето може да прекине и временската промена може да не биде достапна. Се препорачува да користите УСБ-цврст диск за снимање HD-програми.

Не исклучувајте го USB/HDD за време на снимање. Ова може да го оштети поврзаниот USB/HDD.

Достапна е поддршка на повеќе партиции. Не се поддржуваат повеќе од две различни партиции. Првата партиција на дискот USB се користи за готови функции за USB-снимање. Исто така мора да биде форматирана како примарна партиција за да биде користена за готови функции за USB-снимање.

Некои стримувани пакети нема да бидат снимени заради проблеми со сигналот, па понекогаш видеото може да се замрзне за време на репродуцирањето. Копчињата Снимај, Репродукција, Пауза, Приказ (за PlaylistDialog) не може да се користат кога е вклучен телетекстот. Ако снимањето почнува од тајмер кога телетекстот е вклучен, телетекстот автоматски ќе се исклучи. Не може да се користи телетекстот кога е во тек снимање или репродуцирање.

СНИМАЊЕ ПРОГРАМА ЗА ПРЕГЛЕДУВАЊЕ ПОДОЦНА

Притиснете на копчето **PAUSE** додека се емитува програмата за да се префрлите на режим запрегледување подоцна. Во режимот за временско поместување, програмата се паузира и се снима на поврзаниот диск USB.

Притиснете го повторно копчето **Репродукција** за да ја гледате паузираната програма од моментот на стопирање. Притиснете го копчето **Стоп** за да го запрете тајмшифтингот и да се вратите на преносот во живо.

Тајмшифтингот не може да се користи на радио.

Можете да ја користите одликата за брзо напред на снимањето за прегледување подоцна пред да продолжите со опцијата нормала репродукција или брзо напред.

ИНСТАНТНО СНИМАЊЕ

Притиснете на копчето **Record** за да започнете со снимање на некоја програма додека ја гледате. Можете да притиснете на копчето **Record** на далечинскиот управувач уште еднаш за да го

снимите следниот настан откако ќе ја изберете следната програма во рамките на електронскиот програмски водич. Притиснете на копчето **STOP** за да го запрете инстантното снимање.

Не можете да сменувате програми во текот на снимањето. За време на снимање програма или за време на снимањето со временско поместување, на екранот ќе се појави предупредувачка порака доколку брзината на вашиот УСБ-уред не е доволна.

Гледање на сниманите програми

Изберете ја **Снимки** од менито **ТВ**. Одберете снимка од листата (ако претходно имало снимено). Притиснете на **OK** за да го видите менито **Опции**. Изберете опција и притиснете го копчето **OK**.

Забелешка: За време на плејбекот главното мени и опциите на мениите нема да бидат достапни.

Притиснете на копчето **Стоп за да го запрете плејбекот и да се вратете на Снимки**.

Бавно напред

Ако притиснете на **Пауза** додека гледате некоја снимена програма, опцијата за одеве бавно напред ќе биде достапна. Можете да го користите копчето **Брзо напред** за да одите бавно напред. Со консекутивно притискање на копчето **Брзо напред** ќе ја смените брзината на бавно движење напред.

Конфигурирање на снимањето

Изберете **Поставки** во менито **ТВ>Снимки** за да ги конфигурирате поставките за снимање и притиснете **OK**.

Форматирање на диск: Може да ја користите функцијата **Форматирај диск** за форматирање на поврзаниот УСБ-диск. За да ја користите опцијата за **форматирање диск**, треба да внесете ПИН-код.

Забелешка: Стандардната вредност на ПИН-бројот може да се постави како **0000** или **1234**. Ако имате избран ПИН (се бара во зависност од изборот на земја) при **првичното инсталирање користете го ПИН-бројот што го имате избрано**.

ВАЖНО! Форматирањето на УСБ-дискот ќе ги избрише СИТЕ податоци на него и системот на датотеки ќе биде конвертиран во FAT32. Во најголем дел случаи грешките на ракувањето ќе бидат поправени по форматирањето, но ќе ги изгубите СИТЕ податоци.

Ако пораката „**Брзината на пренесување на USB-дискот е многу бавна за снимање**“ се прикаже на екранот кога започнувате со снимање, пробајте да го рестартирате снимањето. Ако и после тоа ја добиете истата грешка, можно е вашиот USB-диск да не е во согласност со барањата за брзина. Пробајте да поврзете друг USB-диск.



()**Доколку апликацијата е применлива на вашиот **ТВ**

Прелистувач на медиуми

Може да пуштате слики, музика и видеа кои се зачувани на УСБ-уред со негово поврзување на телевизорот. Поврзете УСБ-уред на еден од УСБ влезовите на страна на ТВ-уредот.

По поврзувањето на УСБ-уредот за ТВ-уредот, на екранот ќе се прикаже менито **Прелистувач на медиуми**. Може да пристапите до содржината на поврзаниот УСБ-уред во секое време од менито **Извори**. Изберете ја соодветната опција за УСБ-влез од ова мени и притиснете **OK**. Потоа, изберете ја датотеката по свој избор и притиснете **OK** за да се прикаже или да се репродуцира.

Приоритетите за **прелистувачот на медиуми** можете да ги поставите со помош на менито **Поставки**. До менито за **Поставки** може да се пристапи преку лентата за информации која е прикажана на дното на екранот кога ќе се притисне копчето **Инфо** додека се репродуцира видео датотека или се прикажува датотека-слика. Притиснете го копчето **Инфо** слектирајте го симболот со запченикот на десната страна на информативната лента и притиснете **OK**. Ќе бидат достапни менија **Поставки за слики**, **Поставки за звук**, **Поставки за Прелистувачот на медиуми** и **Опции**. Содржината на овие менија може да се смени во согласност со видот на моментално отворената медиумска датотека. **Само менито Поставки за звук** ќе биде достапно додека се репродуцираат аудио датотеки.

Операција Циклус/Мешање режим	
Почнете репродукција и активирајте 	Сите датотеки од листата ќе бидат пуштени во оригинален редослед.
Почнете репродукција и активирајте 	Истата датотека ќе се повторува во циклус (повторување).
Почнете репродукција и активирајте 	Сите датотеки од листата ќе бидат пуштени еднаш во оригинален редослед.
Почнете репродукција и активирајте  	Сите датотеки од списокот ќе бидат постојано репродуцирани по истиот случаен редослед.

За да ги користите функциите на информативната лента, селектирајте го симболот на функцијата и притиснете **OK**. За да го смените статусот на функцијата селектирајте го симболот на функцијата и притискајте го копчето **OK** колку што треба. Ако симболот е означен со црвен крст, тоа значи дека е деактивиран.

Оваа функција ви овозможува да ги контролирате уредите со СЕС, кои се поврзани на ХДМИ влезови, со далечинскиот управувач на вашиот телевизор.

Опцијата **СЕС** во менито **Поставки>Систем>Повеќер** треба да се постави прво како **Активна**. Притиснете го копчењето **извор** и изберете го HDMI -влез на поврзаниот СЕС-уред од менито **список на извори**. Кога ќе се поврзе нов СЕС-уред, ќе се најде на списокот во менито на извори со сопствено име наместо името на поврзаните HDMI-влезови (како DVD Player, Recorder 1, итн.).

Далечинскиот управувач на ТВ автоматски ќе може да ги извршува главните функции откако ќе го изберете ХДМИ изворот. За да ги прекинете работењето и контролирањето на TV-уредот повторно преку далечинскиот управувач, притиснете и држете го копчето „0-Zero“ на далечинскиот управувач 3 секунди.

Можете да ја декативирате СЕС-функцијата со соодветно поставување на опцијата по **Поставки>Систем>Повеќе**

ТВ-уредот ја поддржува и функцијата АПК (аудио повратен канал - Audio Return Channel). Оваа функција е аудио-врска наменета да ги замени другите кабли меѓу ТВ-уредот и аудио системот (А/В-приемникот или системот на звучници).

Кога е активен АПК, ТВ-уредот не ги пригушува сите други аудио излези автоматски. Затоа треба рачно да го намалите звукот на ТВ-уредот до нула доколку сакате да слушате само звук од поврзан аудио уред (исто како други оптички или коаксијални дигитални аудио излези). Ако сакате да го смените нивото на гласност на уредот, треба да го изберете тој уред од списокот на извори. Во тој случај, копчињата за контрола на звукот се насочени кон поврзаниот аудио-уред.

Забелешка: АПК се поддржува само преку влезот HDMI1.

Контрола врз звукот на системот

Дозволува со ТВ-уредот да се користи аудио-засилувач/приемник. Јачината на звукот може да се контролира преку далечинскиот управувач на телевизорот. За да се активира функцијата, поставете ја опцијата **Звучници** во менито **Поставки>Систем>Повеќе** како **Засилувач**. ТВ-звучниците ќе бидат пригушени и звукот на гледаниот извор ќе се обезбеди од поврзаниот звучен систем.

Забелешка: Аудио-уредот треба да ја поддржува функцијата „аудио контрола на системот“ и СЕС-опцијата треба да бидат ставени на „активирано“.

Содржина на менито за поставки

Содржина на менито за слика	
Режим	Можете да го промените режимот на сликата според своите претпочитувања или барања. Режимот на слика може да биде поставен на една од овие опции: Кино, игра (опционално), спорт, динамично природно .
Контраст	Ги подесува светлината и темнината на екранот.
Осветленост	Ја подесува светлината на екранот.
Острина	Ја подесува острината на предметите прикажани на екранот.
Боја	Ја поставува вредноста на бојата, прилагодувајќи ги боите.
Заштеда на енергија	За поставување на заштедата на енергија на по мерка, минимум, средно, максимум, авто, исклучен екран или исклучено . Забелешка: <i>Достапните опции може да се разликуваат во зависност од избраниот режим.</i>
Задно светло	Ова го контролира нивото на позадинско осветлување. Функцијата за позадинско осветлување ќе биде неактивна ако заштедата на енергија е поставена на друга опција од По мерка.
Напредни поставки	
Динамичен контраст	Можете да го смените односот на динамичкиот контраст според вашите желби.
Намалување на шум	Ако сигналот на емитување е слаб и сликата е со шум, искористете ја поставката за намалување на шумот за да го намалите шумот.
Температура на боја	Го подесува тонот на бојата. Достапни се опциите студен, нормален, топол и по мерка.
Бела точка	Ако опцијата за тонот на бојата е поставен на по мерка, поставката е достапна. Зголемете ги „топлината“ или „студенилото“ на сликата со левото и десното копче.
Зумирање на сликата	Ја поставува саканата големина на сликата.
Поместување слика	Оваа опција може да биде достапна во зависност од поставката Зумирање слика . Означете и притиснете ОК , потоа користете ги копчињата за насока за да ја поместите сликата нагоре или надолу.
Режим на филм	Во однос на нормалните телевизиски програми, филмовите се снимаат на различен број рамки во секунда. Вклучете ја оваа опција кога сакате јасно да ги гледате сцените од филмот со брзи движења.
Тон на кожата	Нијансата на кожата може да се промени помеѓу -5 и 5.
Промена на боја	Го прилагодува посакуваниот тон на бојата.
Целосен опсег на HDMI	Додека гледате од HDMI извор, оваа функција ќе биде видлива. Можете да ја користите оваа одлика за да ги истакнете црните тонови на сликата.
Позиција на компјутер	Се појавува само кога изворот е поставен на VGA/PC.
Автоматско поставување на позиција	Го оптимизира приказот автоматски. Притиснете ОК за да оптимизирате.
Позиција X	Оваа опција ја поставува сликата во хоризонтална положба на десната или левата страна на екранот.
Позиција B	Оваа опција ја поставува сликата во вертикална положба кон горниот или долниот дел од екранот.
Фреквенција на точка	Подесувањето на фреквенцијата на точките ги поправаат пречките кога се јавуваат вертикални ленти во интензивно точкести презентации, како табели или параграфи, или се појавува текст во помали фонтови.
Фаза	Во зависност од изворот (компјутер и др.) можете да имате замаглена или нечиста слика на екранот. Можете со пробувањето ја поставите фазата и да добиете почиста слика.
Ресетирање	Ги подесува поставките на сликата на почетните поставки (освен режимот Игра).

Додека сте во VGA (PC)-режим, некои опции во менито за слика не се достапни. Наместо тоа, поставките за VGA-режимот ќе бидат додадени во менито **Слика** додека сте во режимот за компјутер.

Содржина на менито за звук	
Гласност	Го одредува нивото на звукот.
Еквилајзер	Го избира режимот на еквилајзерот. Поставките можат да се прилагодат по желба само во режимот Корисник.
Рамнотежа	Прилагодува дали звукот доаѓа од левиот или од десниот звучник.
Слушалки	Го подесува звукот на слушалките. Ве молиме, обезбедете нивото на звукот да е поставено на ниско пред да ги користите слушалките, за да не си го повредите слухот.
Режим на звукот	Можете да изберете режим на звук (ако избраниот канал го поддржува тоа).
АОЗ (Автоматско ограничување звук).	Го поставува звукот на фиксирано ниво помеѓу програмите.
Слушалки/Излез за линија	При поврзувањето на надворешен засилувач на вашиот ТВ-уред користејќи го приклучокот за слушалки, можете да ја изберете оваа опција како Излез за линија . Ако на телевизорот сте поврзале слушалки, поставете ја оваа опција како Слушалки . Ве молиме, пред да ги користите слушалките, обезбедете овој избор од менито да е поставен на Слушалки . Ако е поставен како Излез на линија, излезот од приклучокот на слушалките ќе биде ставен на максимум, а тоа би можело да ви го оштети слухот.
Динамичен бас	Го вклучува или исклучува динамичкиот бас.
Опкружувачки звук	Режимот на опкружувачки звук може да се смени во Вклучен или Исклучен .
Дигитален излез	Го поставува типот на дигиталниот аудио излез.

Содржина на менито за инсталација	
Автоматско скенирање канали (Повторно штелување)	Ги прикажува опциите за автоматско штелување. Д. Антенско: Пребарува и зачувува антенски DVB станици. Д. Кабелско: Пребарува и зачувува кабелски DVB станици. Аналогно: Пребарува и зачувува аналогни станици. Сателитско: Пребарува и зачувува сателитски станици.
Рачно скенирање канали	Оваа опција се користи за внесување на директен пренос.
Скенирање мрежни канали	Пребарува за поврзани канали во системот на емитери. Д. Антенско: Ги пребарува антенските мрежни канали. Д. Кабелско: Ги пребарува кабелските мрежни канали. Сателитско: Ги пребарува сателитските мрежни канали.
Аналогно фино штелување	Можете да ја користите оваа поставка за фино штелување на аналогните канали. Оваа одлика не е достапна ако не се зачувани аналогни канали и ако каналот кој моментално се гледа не е аналоген канал.
Поставки на сателитот	Ги прикажува поставките на сателитот. Список сателити: Ги прикажува активните сателити. Можете да додавате, бришете сателити или да ги менувате поставките на сателитите на списокот. Инсталирање на антената: Можете да ги смените поставките на сателитската антена и/или да започнете скенирање на сателитите. Табела на сателитски канали: Може да поставите или преземете податоци од табелата со сателитски табели со соодветните опции.
Инсталациони поставки (по избор)	Го прикажува менито на поставки за инсталирање. Пребарување во режим на мирување (*): Вашиот ТВ-уред ќе ги пребарува сите нови или изгубени канали додека е во мирување. Ќе се прикажат сите новонајдени емитувања. Динамично ажурирање на канали (*): Ако опцијата е поставена како Активирана, измените на емитувањата, како фреквенцијата, назив на каналот, јазик на преводот итн., ќе се применат автоматски додека гледате. <i>(* Достапноста зависи од моделот.</i>

Поставете го домашниот транспондер (*)	Со ова мени, можете да ги менувате и да зачувувате резервна копија од главните параметри на домашниот транспондер, вклучувајќи го Pid на соодветниот M7-оператор, што се користат за симнување на списокот канали. Поставете ги претпочитаните поставки и притиснете го зеленото копче да ги зачувате поставките. Потоа почнете инсталација на M7-оператор со менито Автоматско скенирање канали>Сателит <i>(*) Оваа опција на менито ќе стане достапна само ако се направи инсталација на M7-оператор.</i>
Избриши ја листата со услуги	Користете ја оваа опција за бришење на зачуваните канали. Оваа поставка е видлива само кога опцијата за земја е поставена на Данска, Шведска, Норвешка или Финска.
Изберете активна мрежа	Оваа поставка ви дозволува да ги изберете само емитувањата во рамките на избраната мрежа да бидат ставени на списокот канали. Оваа функција е достапна само за опцијата за земјата Норвешка.
Информации за сигналот	Може да го користите овој елемент од менито за да ги следите информациите за сигналите како што се ниво/квалитет на сигналот, назив на мрежата итн., за сите достапни фреквенции.
Прво инсталирање	Ги брише сите зачувани канали и поставки, го ресетира ТВ-от до фабрички поставки.
Опции „Франсат“	Ги прикажува опциите „Франсат“.
Родителска контрола	Ги прикажува опциите за родителска контрола. Внесете го ПИН-кодот што сте го избрале во првичната инсталација за да ги погледнете тековните поставки.
Системски информации	Ги прикажува системските информации.
Приемни информации	Ги прикажува тековните информации за сателитскиот прием.
Модул-CAS	Ги прикажува тековните информации за модулот-CAS.
Надградба	Ги прикажува опциите за надградба на софтвер.

Систем - Содржина на менито за опции	
Условен пристап	Ги контролира модулите на условиот пристап кога се достапни.
Јазик	Можете да поставите различен јазик во зависност од емитерот и од земјата.
Родителска заштита	Внесете точна лозинка за да ги смените родителските поставки. Лесно можете да ги приспособите клучот за менито, клучот за возраст, клучот за деца или Насоките во ова мени. Можете и да поставите нов ПИН-број или да го смените стандардниот СИСАМ ПИН-број со релевантните опции. <i>Забелешка: Некои пцил може да не се достапни во зависност од изборот на земјата при првата инсталација. Стандардната вредност на ПИН-бројот може да се постави како 0000 или 1234. Ако имате избран ПИН (се бара во зависност од изборот на земја) при преичното инсталирање користете го ПИН-бројот што го имате избрано.</i>
Датум/Време	Ги подесува времето и датумот
Извори	Уредете ги имињата, активирајте или деактивирајте ги избраните опции за извор
Пристапност	Ги прикажува опциите за пристапност на телевизорот.
За лица со отежнат слух	Овозможува специјални одлики испратени од емитерот.
Звучен опис	За слепите или за лицата со оштетен вид ќе биде пуштена аудио-лента со нарација. Притиснете ОК за да ги видите достапните опции на менито Опис на аудио . Ова е достапно само ако емитерот го поддржува. <i>Забелешка: Опцијата за звук на аудио описот нема да биде достапна при снимање или тајмишфтинг.</i>
Повеќе	Ги прикажува сите опции за подесување на телевизорот.
Временско исклучување на менито	Го менува времетраењето на појавата на менито на екранот.
ЛЕД диода Мирување	Ако е поставено на на Исклучено, нема да светне LED-индикаторот кога ТВ-уредот е во режим на мирување
Надградба на софтвер	Осигурува дека вашиот ТВ-уред го има најновиот системски софтвер. Притиснете ОК за да ги видите опциите на менито.
Верзија на апликацијата	Ја прикажува моменталната верзија на софтверот.
Режим Преводи	Оваа опција се користи за да се избере кој режим на превод ќе се прикажува на екран (ДВБ-превод/ТХТ-превод) ако и двата се достапни. Зададената вредност е ДВБ-превод . Оваа функција е достапна само за опцијата за земјата Норвешка.
Автоматско исклучување на ТВ-уредот	Го поставува посакуваното време после кое телевизорот сам преминува во мирување ако не се ракува со него. Поставката може да биде поставена од 1 до 8 часа во чекори од 1 час. Може да ја деактивирате оваа опција ако ја поставите на Исклучено .
Копче Biss	BISS е систем на сателитско кодирање кој се користи за некои сигнали. Ако саката да додадете BISS-клучи на емитување, можете да ја користите оваа поставка. Означете го BISS-клучот и притиснете ОК за да ги внесете клучевите на посакуваниот емитер.
Режим Продавница	Изберете го овој режим за прикажување во продавница. Додека режимот за продавница е овозможен , некои ставки од TV-менито може да не се достапни.
Режим напојување	Оваа поставка ги конфигурира преференците за напојување. Активни се опциите Последната состојба и Мирување .
СЕС	Со оваа поставка можете целосно да ја овозможите или оневозможите СЕС-функцијата. Притиснете го копчето за лево или десно за да ја овозможите или оневозможите одликата.

Вклучено е автоматско напојување за ЦЕЦ	Оваа функција дозволува поврзаните уредите компатибилни со HDMI-CEC да го вклучат ТВ-уредот и да се префрлат на неговиот влез автоматски. Притиснете го копчето за лево или десно за да ја овозможите или оневозможите одликата.
Звучници	За да го слушате звукот на TV-уредот од поврзаниот компатибилен аудио-уред, поставете на Засилувач . Можете да го употребувате далечинскиот управувач на вашиот ТВ-уред за да ја контролирате јачината на гласот на аудио-уредот.
OSS	Прикажува информации за лиценцата на бесплатен софтвер.

Главна ТВ операција

Користење на списокот на канали

Телевизорот ги сортира сите канали во **Листа со канали**. Може да го уредувате овој список на канали, да поставувате омилени или да поставувате активни станици што ќе бидат наведени со помош на опциите „**Список на канали**“^{*}. Притиснете го копчето **ОК** за да се отвори **списокот канали**. Може да ги филтрирате наведените канали или да правите напредни измени во тековниот список со опциите на картички **Филтер** и **Уреди**. Селектирајте ја картичката што ја сакате и притиснете **ОК** за да ги видите достапните опции.

Забелешка: Не се достапни командите **Премести**, **Избриши** или **Измени име** во мениото **Измени список на канали за канали што се емитуваат од М7-оператор**.

Управување со списокот на омилени

Можете да направите четири различни списоци на вашите омилени канали. Влезете во мениото **ТВ>Канали** или притиснете го копчето **ОК** за да го отворите мениото **Канали**. Селектирајте ја картичката **Уреди** и притиснете **ОК** ок за да ги видите опциите за уредување и изберете ја опцијата **Означи/Отстрани ознака**. Изберете го саканиот канал на списокот со притискање на копчето **ОК** додека е селектиран каналот. Може да направите повеќекратен избор. Може да ја користите и опцијата **Означи/Отстрани ознака** за да ги изберете сите канали на списокот. Потоа притиснете го копчето **Назад/Врати се** за да се вратите на опциите на мениото **Уреди**. Изберете ја опцијата **Снимај** и повторно притиснете на копчето **ОК**. Ќе бидат прикажани опциите за списокот на омилени канали. Поставете ја саканата опција за списоци на **Вклучено**. Избраниот канал/избраните канали ќе бидат додадени на списокот. За да отстраните канал или канали од списокот омилени, следете ги истите чекори и поставете ја саканата опција за списокот на **Исклучено**.

Можете да ја користите функцијата **филтер** во мениото **Канали** за да ги филтрирате каналите на **списокот канали** засекогаш во согласност со тоа што го претпочитате. Со опцијата **филтер** можете да поставите еден од своите четири омилени списоци да се прикаже секојпат кога ќе се отвори **списокот канали**.

Поставување на родителска заштита.

Опциите од мениото **Родителски поставки** може да се користат за да се спречи корисниците да гледаат определени програми, канали или да корисат менија. Овие подесувања се лоцирани во мениото **Поставки>Систем>Родителски**.

За да се прикажат опциите на мениото за заклучување од родителите, треба да се внесе

ПИН-број. По внесувањето на точниот ПИН-број, ќе се прикаже мениото **Родителски** поставки.

Заклучување на мениото: Оваа поставка го активира или го деактивира пристапот до сите менија или менија за инсталација на ТВ-уредот.

Заклучување за возраст: Ако е поставена оваа опција, ТВ-уредот добива информации за возраста од преносот, а ако е деактивирано за таа одредена возраст, го деактивира пристапот до преносот.

Забелешка: Ако опцијата за земја во **Преа инсталација**, е поставена на **Франција, Италија или Австрија**, вредноста на заклучувањето за возраста ќе биде поставена на **18**, како стандардна вредност.

Заклучување за деца: Ако оваа опција е поставена на „**вклучено**“, ТВ-уредот може да се контролира само преку далечински управувач. Во овој случај, нема да функционираат копчињата за контрола на ТВ-уредот.

Поставете ПИН: Го дефинира бројот PIN.

Стандардни вредности за ПИН-бројот на CiCAM: Опцијата ќе се појави како посивена ако не се внесе ЗИ-модул во отворот за ЗИ на ТВ-уредот. Можете да ја смените стандардната вредност на ПИН на CI CAM со оваа опција.

ПИН НА ТВ-УРЕДОТ(*): Со активирање и деактивирање на оваа опција можете да дозволите или да забраните некои канали на М7-оператори да испраќаат ПИН-барања. Овие ПИН-барања претставуваат механизам за контрола на пристап до соодветните канали. Ако оваа опција е активирана, не може да се пристапи до каналите што праќаат ПИН-барања без да се внесе прво точниот ПИН.

(* Оваа опција на мениото ќе стане достапна само ако се направи инсталација на М7-оператор.

Забелешка: Стандардната вредност на ПИН-бројот може да се постави како **0000** или **1234**. Ако имате избран ПИН (се бара во зависност од изборот на земја) при првичното инсталирање користете го ПИН-бројот што го имате избрано.

Некои опции може да не се достапни во зависност од моделот и/или од изборот на земјата при првата инсталација.

Водич за електронско програмирање

Со функцијата електронски програмски водич на вашиот ТВ-уред, може да го прегледувате распоредот на тековно инсталираните канали на вашиот список на канали. Зависи од конкретното емитување дали оваа одлика е поддржана или не. За да пристапите до програмскиот водич, притиснете го копчето **Водич** на далечинскиот управувач. Може да ја користите и опцијата **Водич** во мениото **ТВ**.

Има 2 различни вида на преглед на распоред, **Временски распоред** и распоред **Сега/Следно**. За да преминете од еден преглед на друг, означете ја картичката со името на алтернативниот преглед на горната страница на екранот и притиснете **ОК**.

Користете ги копчињата за насока за да се движите низ програмската листа. Користете ги копчињата **Назад/Врати се** за да ги користите опциите на картичката на горната страна на екраност.

Распоред на времето

Во оваа опција за преглед, сите настани на наведените канали ќе бидат прикажани според временски распоред. Може да ги користите копчињата за насока за да го прегледувате списокот настани. Означете настан и притиснете **ОК** за да се прикаже менито за опции за настанот.

Притиснете го копчето **Назад/Врати се** за да ги користите достапните опции на картичката. Означете ја картичката **Филтер** и притиснете **ОК** за да ги видите сите опции за филтрирање. За да го смените прегледот, означете **Сега/Следно** и притиснете **ОК**. Може да ги користите опциите **Претходен ден** и **Следен ден** за да ги прикажете настаните од претходниот и следниот ден.

Означете ја картичката **Екстра** и притиснете **ОК** за да пристапите до опциите дадени подолу.

Избери Жанр: Го прикажува менито **Избери жанр**. Изберете жанр и притиснете **ОК**. Настаните во програмскиот водич кои одговарат на избраниот жанр ќе бидат означени.

Пребарување на водичот: Ги прикажува опциите за пребарување. Со овие опции може да пребарувате низ базата на податоци на програмскиот водич според избраните критериуми. Соодветните резултати ќе се прикажат на список.

Сега: Го прикажува тековниот настан од нагласениот канал.

Зумирај: Изберете и притиснете **ОК** за да ги видите настаните за подолг период.

Распоред сега/следно

Во оваа опција за преглед, ќе бидат прикажани само тековните и следните настани на наведените канали. Може да ги користите копчињата за насока за да го прегледувате списокот настани.

Притиснете го копчето **Назад/Врати се** за да ги користите достапните опции на картичката. Означете ја картичката **Филтер** и притиснете **ОК** за да ги видите сите опции за филтрирање. За да го смените прегледот, означете **Временски распоред** и притиснете **ОК**.

Опции за настаните

Користете ги копчиња за насока за да обележите програма и притиснете **ОК** за да се прикаже менито **Опции**. Следните опции се достапни.

Избор на канал: Со оваа опција, можете да преминете на избраниот канал за да го гледате. Ќе се затвори програмскиот водич.

Повеќе информации: Прикажи детални информации за избраниот настан. Користете ги копчињата за насока Нагоре и Надолу за да се движите низ текстот.

Наместете ја стоперката на настанот / избришете ја стоперката на настанот: Одберете ја опцијата **Постави стоперка на настан** и притиснете **ОК**. Можете да поставите стоперка за идни настани. За да откажете некоја стоперка што е веќе подесена, селектирајте го тој настан и притиснете на копчето **ОК**. Потоа селектирајте **ја опцијата избриши ја стоперката** за настанот. Мерачот на време ќе се откаже.

Снимај / Избриши снимка Тајмер: Одберете ја опцијата „снимај“ и притиснете **на копчето ОК**. Ако се емитува програмата во некое идно време, ќе биде додадена на списокот со стоперки за снимање. Ако избраната програма се емитува во моментот, снимањето ќе почне веднаш.

За да откажете веќе поставенa стоперка за снимање, селектирајте ја таа програма и притиснете на копчето **ОК** и изберете ја опцијата **Избриши снимка**. Стоперка. Стоперката за снимање ќе се откаже.

ВАЖНО! *Поверзете УСБ на Вашиот ТВ-уред додека ТВ-уредот е исклучен. Тогаи треба да уключите ТВ-уредот за да се појави опцијата за снимање.*

Забелешки: *Не можете да се префрлите на друг канал ако има активирано стоперка на каналот што го следите.*

Не може да се постави стоперка или стоперка за снимање за два или повеќе поединечни настани во ист временски интервал.

Надградба на софтвер

Вашиот ТВ-уред може да бара и да го ажурира автоматски системскиот софтвер преку сигналот од антената/кабелската.

Пребарување на надградба на софтвер преку корисничкиот интерфејс

На главното мени изберете **Систем>Подесувања**, а потоа **Повеќе**. Одете до **Надградба на софтвер** и потоа притиснете на копчето **ОК**. Потоа изберете **Скенирање за надградба** и притиснете го копчето **ОК** за да проверите за нови софтверски надградби.

Ако се најде нова надградба, почнува да се симнува истата. Откако ќе се заврши преземањето, се појавува предупредување, притиснете го копчето **ОК** за да го завршите ажурирањето на софтверот и да го рестартирате ТВ-уредот.

Режим на пребарување и надградба во 3 часот наутро

Вашиот ТВ-уред ќе бара нови надградби во 3:00 часот доколку **автоматското скенирање** во менито

Опции за надградба е вклучено и телевизорот е поврзан на сигнал на антена или на интернет. Ако е најден нов софтвер и успешно е преземан, ќе биде инсталиран на следното вклучување.

Забелешка: Немојте да го исклучувате кабелот додека трепка LED-диодата за време на рестартирањето. Ако телевизорот не се вклучува после надградба, исклучете го од струја, почекајте 2 минути и вклучете го повторно.

Сите ажурирања се контролираат автоматски. Ако се направи мануелно пребарување се и не се најде софтвер, тогаш оваа е тековната верзија.

Решавање на проблеми и совети

ТВ-уредот не се вклучува

Осигурете се дека кабелот е правилно вклучен во штекерот. Притиснете го копчето Напојување на телевизорот.

Лоша слика

- Проверете дали е правилно наштиман вашиот ТВ-уред.
- Ниско ниво на сигнал може да доведе до искривување на сликата. Проверете ги врските на антената.
- Доколку рачно сте штелувале, проверете дали сте ја внесле правилната фреквенција.

Нема слика

- ТВ-уредот не прима никаков сигнал, Проверете дали е избран вистинскиот извор за влез.
- Дали антената е правилно поврзана?
- Дали е оштетен антенскиот кабел?
- Дали се користат соодветни приклучоци за поврзување на антена?
- Ако се сомневате, консултирајте го вашиот продавач.

Без звук

- Проверете дали звукот на телевизорот не е пригушен. Притиснете го **Mute** или повишете го тонот за да проверите.
- Звукот доаѓа од само еден звучник. Во мениот Звук проверете ја рамнотежата на звукот.

Далечински управувач - не работи.

- Батериите можеби се празни. Заменете ги батериите.
- Можеби батериите се ставени погрешно. Прочитајте го делот „Ставање на батерии во далечинскиот управувач“.

Нема сигнал на влезен извор

- Можно е да не е поврзан ниеден уред.
- Проверете ги AV-каблите и врските од вашиот уред.
- Проверете дали е вклучен уредот.

Снимањето не е достапно (**)

За да снимите програма, прво треба да поврзете УСБ-меморија со вашиот ТВ-уред додека телевизорот е исклучен. Тогаш треба да го вклучите ТВ-уредот за да се појави опцијата за снимање. Ако не можете да снимате, проверете дали уредот за складирање е правилно форматиран и дали има доволно простор.

USB е многу бавно (**)

Ако пораката „Брзината на пренесување на USB-дискот е многу бавна“ се прикаже на екранот додека започнувате со снимање, пробајте да го рестартирате снимањето. Ако и понатаму ја добиете истата грешка, можно е вашиот диск УСБ да не е во согласност со барањата за брзина. Обидете се да користите различен уред за складирање USB.

(**)Доколку апликацијата е применлива на вашиот ТВ

Типични прикази на компјутерски влез

Следната табела е илустрација за некои од типичните режими на видеоприкажување. Вашиот ТВ-уред може да не ти подржува сите резолуции.

Индекс	Резолуција	Фреквенција
1	640x480	60 Hz
2	800x600	56 Hz
3	800x600	60 Hz
4	1024x768	60 Hz
5	1024x768	66 Hz
6	1280x768	60 Hz
7	1280x960	60 Hz
8	1280x1024	60 Hz
9	1360x768	60 Hz
10	1400x1050	60 Hz
11	1600x1200	60 Hz
12	1920x1080	60 Hz

Компатибилност на AV и HDMI-сигнал

Извор	Поддржани сигнали		Достапно
EXT (SCART)	PAL 50/60		O
	NTSC 60		O
	RGB 50		O
	RGB 60		O
Страничен AV	PAL 50/60		O
	NTSC 60		O
PC/YPbPr	480i, 480P	60Hz	O
	576P, 576i	50Hz	O
	720P	50Hz,60Hz	O
	1080i	50Hz,60Hz	O
	1080P	50Hz,60Hz	O
HDMI	480i	60Hz	O
	480P	60Hz	O
	576P, 576i	50Hz	O
	720P	50Hz,60Hz	O
	1080i	50Hz,60Hz	O
	1080P	24Hz, 25Hz 30Hz, 50Hz, 60Hz	O

(X: Не е достапно, O: Достапен)

Во некои случаи, сигналот на телевизорот може да не биде прикажан правилно.. Тоа може да биде поради неусогласеност со стандардите од изворната опрема (ДВД, Уред за игри, итн.) Ако најдете на таков проблем, контактирајте со застапникот и со производителот на изворната опрема.

Поддржани формати во USB-режим

Медиуми	Екстензија	Формат	Забелешки
Видео	.mpg, .mpeg	MPEG1-2	MPEG1: 768x576 @ 30P, MPEG2:1920x1080 @ 30P
	.vob	MPEG2	
	.mp4	MPEG4, Xvid , H.264	1920x1080 @ 30P
	.mkv	H.264, MPEG4,VC-1	
	.avi	MPEG2, MPEG4, Xvid , H.264	
	flv	H.264/VP6/ Sorenson	H.264/VP6: 1920x1080 @ 30P Sorenson: 352x288 @ 30P
	.mp4, .mov, .3gpp, .3gp, MPEG transport stream, .ts, .trp, .tp, .mkv	HEVC/H.265	1080P@60fps - 50Mbps
.3gp	MPEG4 , H.264	1920x1080 @ 30P	
Аудио	.mp3	MPEG1 Слој 2/3	Слој2: 32Kbps ~ 448Kbps (Стапка на бит) / 32kHz, 44.1kHz, 48kHz, 16kHz, 22.05kHz, 24kHz (Стапка на семплинг) Слој3: 32Kbps ~ 320Kbps (Стапка на бит) / 32kHz, 44.1kHz, 48kHz, 16kHz, 22.05kHz, 24kHz, 8kHz, 11.025kHz, 12kHz (Стапка на семплинг)
	(работи само со видео фајлови)	AC3	32Kbps ~ 640Kbps (Стапка на бит) / 32kHz, 44.1kHz, 48kHz (Стапка на семплинг)
		AAC	16Kbps ~ 576Kbps (Стапка на бит) / 48kHz, 44.1kHz, 32kHz, 24kHz, 22.05kHz, 16kHz, 12kHz, 11.025kHz, 8kHz (Стапка на семплинг)
		EAC3	32Kbps ~ 6Kbps (Стапка на бит) / 32kHz, 44.1kHz, 48kHz (Стапка на семплинг)
		LPCM	Непотпишан 8bit PCM, Потпишан/Непотпишан 16bit PCM (голем / малечок ендиан), 24bit PCM (голем ендиан), DVD LPCM 16/20/24bit (Стапка на бит) / 6kHz, 8kHz, 11.025kHz, 12kHz, 16kHz, 22.05kHz, 24kHz, 32kHz, 44.1kHz, 48kHz , 88.2kHz, 96kHz, 176.4kHz, 192kHz (Стапка на семплинг)
		IMA-ADPCM/ MS-ADPCM	384Kbps (Стапка на бит) / 8kHz ~ 48kHz (Стапка на семплинг)
		LBR	32Kbps ~ 96Kbps (Стапка на бит) / 32kHz, 44.1kHz, 48kHz (Стапка на семплинг)
Слика	.jpeg	Основно	Резолуција (ДxШ): 17000x10000
		Прогресивно	Резолуција (ДxШ): 4000x4000
	.bmp	-	Резолуција (ДxШ): 5760x4096
Превод	.sub, .srt	-	-

Поддржани DVI резолуции

Кога ги поврзувате уредите со спојките на вашиот ТВ-уред со помош на DVI кабли за конвертирање во HDMI (не се доставени), можете да ја прочитате следнава информација за резолуцијата.

	56Hz	60Hz	66Hz	70Hz	72Hz	75Hz
640x400				X		
640x480		X	X		X	X
800x600	X	X		X	X	X
832x624						X
1024x768		X	X	X	X	X
1152x864		X		X		X
1152x870						X
1280x768		X				X
1360x768		X				
1280x960		X				X
1280x1024		X				X
1400x1050		X				X
1440x900		X				X
1600x1200		X				
1680x1050		X				
1920x1080		X				

Се извинуваме за сите неугодности кои би настанале од мали недоследности во овие упатства, кои може да настанат како резултат на подобрување на производот и развој.

Stimate client.

Acest aparat e conform directivelor și standardelor europene valabile referitoare la compatibilitatea electromagnetică și siguranța sistemelor electrice.

Reprezentantul european al producătorului este:

Vestel Germany GmbH

Parkring 6

85748 Garching b.München

Germany

Cuprins

Informații despre siguranță	2
Marcaje pe produs	2
Informații legate de mediu	3
Accesorii incluse	4
Notificări pentru modul standby	4
Instrucțiuni pentru montare pe perete.....	5
Instrucțiuni pentru montare pe perete (În funcție de model).....	6
Operarea și comutatorul de control al televizorului .	7
Introducerea bateriilor în telecomandă	7
Conectarea la sursa de curent	7
Conexiune antenă	7
Notificare referitoare la licență	8
Informații despre aruncare	8
Telecomandă	9
Conexiuni.....	10
Pornire/Oprire	11
Prima Instalare	11
Folosirea funcției tabelului canalelor prin satelit....	12
Media Playback prin intrare USB.....	12
Înregistrare pe USB (**)..	13
Navigator media	14
CEC	14
Conținutul meniului pentru setări	16
Reguli generale de utilizare a televizorului	20
Folosirea listei de canale	20
Configurarea Setărilor parentale	20
Ghid electronic de programe (GEP)	20
Actualizare software	21
Depanare & Sfaturi	22
Moduri tipice de afișare la intrarea PC	23
Compatibilitatea AV și a semnalului HDMI	23
Formate de fișiere compatibile cu modul USB	24
Rezoluțiile DVI suportate	25

	ATENȚIE: RISC DE ELECTROCUTARE NU DESCHIDEȚI	
<p>ATENȚIE PENTRU A REDUCE RISCUL DE ELECTROCUTARE, NU ÎNDEPĂRȚAȚI CARCASA (SAU CAPACUL DIN SPATE) NU EXISTĂ PIESE PENTRU REPARARE ÎNĂUNTRU. LUCRĂRILE DE SERVICE TREBUIE REALIZATE DE PERSONAL DE SERVICE CALIFICAT.</p>		

În cazul unor condiții meteorologice extreme (furtuni, fulgere) și perioadelor lungi de inactivitate (atunci când plecați în concediu), deconectați televizorul de la rețeaua electrică.

Ștecherul de la rețea este utilizat pentru a deconecta televizorul de la rețea și, prin urmare, trebuie să fie în permanență utilizabil. Dacă televizorul nu este deconectat electric la rețea, dispozitivul va continua să fie alimentat pentru toate situațiile, chiar dacă televizorul este în modul standby sau oprit.

Notă: Uрмаți instrucțiunile de pe ecran pentru a utiliza funcțiile corespunzătoare.

IMPORTANT - Citiți toate aceste instrucțiuni înainte de a instala sau utiliza televizorul.

⚠ AVERTISMENT: Acest dispozitiv este conceput pentru a fi folosit de persoane (inclusiv copii) care sunt capabile / experimentate în operarea unui astfel de dispozitiv nesupravegheate, cu excepția cazului în care au primit instructaj referitor la folosirea acestui dispozitiv de către o persoană responsabilă cu siguranța lor.



- Folosiți acest televizor la o altitudine de mai puțin de 2.000 de metri peste nivelul mării, în locuri uscate și în regiuni cu climate moderate sau tropicale.
- Televizorul are ca domeniu de utilizare gospodăria sau alte domenii similare, dar poate fi folosit și în locuri publice.
- În scopul ventilației, lăsați cel puțin 5 cm de spațiu în jurul televizorului.
- Ventilația nu trebuie obturată prin acoperirea sau blocarea orificiilor de ventilație cu obiecte, precum ziare, fețe de masă, perdele etc.
- Cablul de alimentare ar trebui să fie ușor accesibil. Nu așezați televizorul, mobilierul etc. pe cablul de alimentare. Un cablu de alimentare deteriorat poate duce la incendiu sau electrocutare. Manevrați cablul de alimentare de șteacă, nu deconectați televizorul trăgând de cablul de alimentare. Nu atingeți cablul de alimentare/ștecherul dacă aveți mâinile ude, deoarece ați putea provoca un scurtcircuit sau un șoc electric. Nu înnoațați cablul de alimentare și nu îl legați de alte cabluri. Atunci când este deteriorat, acesta trebuie să fie înlocuit exclusiv de personal calificat.

- Nu expuneți televizorul la scurgeri sau stropiri cu lichide și nu plasați obiecte umplute cu lichide, precum vase, câni etc. pe sau deasupra televizorului (ex. pe polițe deasupra unității).
- Nu expuneți televizorul în lumina directă a soarelui și nu plasați flăcări deschise precum lumânările, deasupra sau în apropierea televizorului.
- Nu plasați surse de căldură precum încălzitoare electrice, radiatoare etc. lângă televizor.
- Nu plasați televizorul pe podea sau pe suprafețe înclinate.
- Pentru a evita pericolul de sufocare, nu țineți pungii de plastic la îndemâna bebelușilor, a copiilor sau animalelor domestice.
- Atașați cu atenție standul la televizor. Dacă standul e prevăzut cu șuruburi, strângeți șuruburile bine pentru a evita înclinarea televizorului. Nu strângeți prea tare șuruburile și montați adecvat cauciucurile standului.
- Nu aruncați bateriile în foc sau cu materiale periculoase sau inflamabile.

AVERTISMENT - Bateriile nu trebuie expuse la căldură excesivă, precum razele soarelui, focul sau altele.

- presiunea excesivă a sunetului în căști sau difuzoare poate provoca pierderea auzului.

CEL MAI IMPORTANT – nu lăsați NICIODATĂ pe nimeni, mai ales pe copii, să împingă sau să lovească ecranul sau să introducă diverse lucruri în golurile carcasei sau în alte orificii.

 Atenție	Pericol de rănire gravă sau deces
 Risc de electrocutare	Risc de înaltă tensiune
 Mentenanță	Componentă importantă întreținere

Marcaje pe produs

Următoarele simboluri sunt folosite pe produs ca marcar pentru restricțiile și măsurile de precauție și instrucțiunile de siguranță. Fiecare explicație va fi luată în considerare acolo unde produsul poartă exclusiv semnele corespunzătoare. Țineți cont de aceste informații din motive de siguranță.

 **Echipament clasa II:** Acest aparat este conceput astfel încât să nu necesite o legătură de siguranță de împământare.

 Bornă sub tensiune periculoasă: Borna (bornele) marcate este/sunt sub tensiune în condiții normale de funcționare.

 **Atenție, vezi instrucțiunile de funcționare:** Zona (zonele) marcată (marcate) conțin(e) baterii cu celule sau pile care pot fi înlocuite de utilizator.



Produs laser de clasa 1: Acest produs conține o sursă laser de clasa 1 care

este sigur în condiții de funcționare rezonabile și previzibile.

AVERTISMENT

Nu ingerați bateria, prezintă pericol de arsuri chimice. Acest produs sa u accesoriile furnizate împreună cu produsul pot conține o baterie cu celule sau pile. În cazul în care bateria de ceas este ingerată, aceasta poate provoca arsuri interne grave în decurs de 2 ore și poate provoca moartea.

Nu lăsați bateriile noi sau utilizate la îndemâna copiilor.

În cazul în care compartimentul bateriei nu se închide, încetați a mai folosi produsul și nu îl lăsați la îndemâna copiilor.

În cazul în care credeți că există posibilitatea ca bateriile să fi fost înghițite sau introduse în orice parte a corpului, solicitați imediat asistență medicală.

Nu puneți niciodată televizorul într-un loc instabil sau înclinat. Un televizor poate cădea, provocând vătămări serioase sau chiar moartea. Majoritatea accidentelor, mai ales cele suferite de copii, pot fi evitate dacă luați simple măsuri de precauție, precum;

• Folosirea dulapurilor sau a suporturilor recomandate de producătorul televizorului.

• Folosirea de corpuri de mobilă care pot susține greutatea televizorului.

• Asigurați-vă că marginea televizorului nu depășește corpul de mobilă pe care este așezat.

• Nu plasați televizorul pe corpuri de mobilă înalte (de exemplu, dulapuri sau biblioteci) fără a ancora atât mobila cât și televizorul de un suport adecvat.

• Nu așezați televizorul pe haine sau alte materiale interpuse între televizor și suportul pe care este așezat.

• Instruiți copiii cu privire la pericolele legate de escaladarea mobilei pentru a ajunge la televizor sau la butoanele de comandă ale acestuia. Dacă televizorul dvs. existent rămâne în incintă și este mutat, țineți cont de aceleași avertizări de mai sus.

Aparatele conectate la împământarea de protecție a clădirii prin priza de alimentare sau prin intermediul altor dispozitive cu o conexiune pentru împământare – și la un sistem de distribuție TV folosind un cablu coaxial, pot constitui în unele condiții pericol de incendiu. Conexiunea la un sistem de distribuție a programelor TV trebuie efectuată prin intermediul unui aparat care oferă izolație electrică sub un anumit interval de frecvență (izolator galvanic)

AVERTISMENTE PENTRU MONTAREA PE PERETE

- Citiți instrucțiunile înaintea montării televizorului pe perete.
- Setul de montare pe perete este opțional. Puteți obține de la dealerul dvs. local, dacă nu e furnizat împreună cu televizorul.
- Nu instalați televizorul ce plafon sau pe un perete înclinat.
- Folosiți șuruburi speciale pentru montarea pe perete și alte accesorii.
- Strângeți bine șuruburile de montare pe perete pentru a preveni căderea peretelui. Nu strângeți prea tare șuruburile.

Informații legate de mediu

Acest televizor a fost conceput pentru a respecta mediul înconjurător. Pentru a reduce consumul de energie, puteți urma acești pași:

Dacă setați opțiunea **Economisire Energie la Minim, Mediu, Maxim sau Auto** televizorul va reduce consumul de energie în mod corespunzător. Dacă doriți să setați **Lumina de fundal** la o valoare fixă setați ca **Personalizată** și reglați manual **Lumina de fundal** (localizată sub setarea **Economisire Energie**), cu ajutorul butoanelor Stânga sau Dreapta de pe telecomandă. Setați ca Dezactivat pentru a dezactiva această setare.

*Notă: Opțiunile de Economisire energie disponibile pot diferi în funcție de Modul selectat din meniul **Setări>Imagine**.*

Setările de **Economisire energie** pot fi găsite în meniul **Sistem>Imagine**. Unele setări de imagine nu pot fi modificate.

Dacă se apasă pe butonul Right (dreapta) sau Left (Stânga) consecutiv, mesajul „Screen will be off in 15 seconds.” (Ecranul va fi oprit în 15 secunde) va fi afișat pe ecran. Selectați **Continuați** și apăsați **OK** pentru a opri ecranul imediat. Dacă nu acționați niciun buton, ecranul se va opri în 15 secunde. Acționați orice buton de pe telecomandă sau de pe televizor pentru a activa din nou ecranul.

*Notă: Opțiunea **Ecran oprit** nu este disponibilă dacă Modul este setat pe **Joc**.*

Atunci când nu utilizați televizorul, opriți-l sau deconectați-l de la fișa de conectare la sursa de alimentare principală. Astfel, consumul de energie va fi redus.

AVERTISMENT

Pentru a preveni incendiile, nu poziționați lumânări sau orice tip de flacără deschisă în apropierea sau deasupra setului TV.



Accesorii incluse

- Telecomandă
- Baterii: 2 X AAA
- Manual de instrucțiuni
- Cablu de conectare AV lateral**

(**) Doar la anumite modele

Notificări pentru modul standby

Dacă televizorul nu primește niciun semnal de intrare (de exemplu, de la o antenă sau sursă HDMI) timp de 3 minute, va intra în standby. Când porniți apoi televizorul, va fi afișat următorul mesaj: **"Televizorul a fost comutat automat în modul standby deoarece nu a existat semnal o perioadă lungă de timp."**

Opțiunea **OPRIRE automată televizor** (în meniul **Setări>Sistem>Mai multe**) poate fi setată la o valoare între 1 și 8 ore în mod implicit. Dacă setarea nu este pusă pe **Oprire** și televizorul a fost lăsat pornit și nu s-a acționat asupra lui pe parcursul timpului setat, va trece în mod standby după expirarea timpului setat. Când porniți apoi televizorul, va fi afișat următorul mesaj: „**Televizorul a fost comutat automat în modul standby deoarece nu a fost efectuată nicio operațiune o perioadă lungă de timp.**” Înainte ca televizorul dvs. să intre în modul standby o fereastră de dialog va fi afișată. Dacă nu apăsați niciun buton, televizorul va intra în modul standby după o perioadă de așteptare de 5 minute. Puteți selecta **Da** și apăsa **OK** pentru a comuta televizorul în modul standby imediat. Dacă selectați **Nu** și apăsați **OK**, televizorul va rămâne pornit. De asemenea, puteți alege să anulați funcția **Auto TV OFF (oprire automată televizor)** din această fereastră. Selectați **Disable** (dezactivare) și apăsați **OK**, televizorul va rămâne pornit și funcția va fi anulată. Puteți activa această funcție din nou schimbând setarea opțiunii **Auto TV OFF (dezactivare oprire automată televizor)** din meniul **Settings>System>More** (Setări>Sistem>Mai multe).

Montarea televizorului pe perete

Televizorul poate fi montat pe perete utilizând un set de montare **MX X*X** mm VESA furnizat separat. Detașați baza televizorului conform imaginii. Montați televizorul pe suport potrivit instrucțiunilor care însoțesc setul de montare. Aveți grijă să nu atingeți cablurile electrice, țevile de gaz și de apă din perete. Dacă aveți îndoieli, contactați un instalator calificat. Lungimea de înfiletare a șurubului în televizor nu trebuie să depășească **X** mm în televizor. Contactați magazinul de unde ați achiziționat produsul pentru informații despre locul de unde puteți achiziționa setul VESA.

Detașarea bazei televizorului

- Pentru a detașa baza televizorului, protejați ecranul și așezați televizorul cu fața în jos pe o masă stabilă, cu baza dincolo de muchia mesei. Apăsăți butonul/butoanele pentru a elibera închizătoarea/inchizătorile care fixează standul de televizor. Scoateți suportul separându-l de televizor.

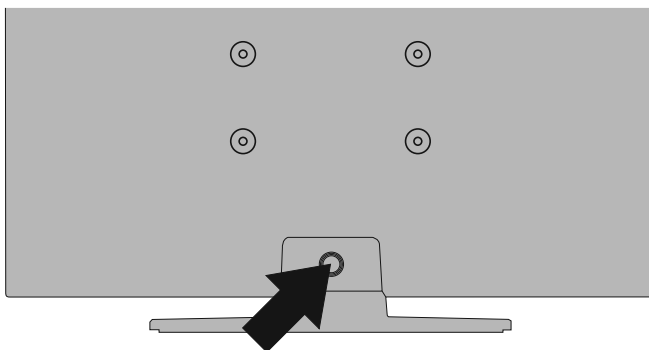

Montarea televizorului pe perete

Televizorul poate fi montat pe perete utilizând un set de montare **MX X*X mm(*)** VESA furnizat separat. Detașați baza televizorului conform imaginii. Montați televizorul pe suport potrivit instrucțiunilor care însoțesc setul de montare. Aveți grijă să nu atingeți cablurile electrice, țevile de gaz și de apă din perete. Dacă aveți îndoieli, contactați un instalator calificat. Lungimea de înfiletare a șurubului în televizor nu trebuie să depășească **X mm(*)** în televizor. Contactați magazinul de unde ați achiziționat produsul pentru informații despre locul de unde puteți achiziționa setul VESA.

() Consultați pagina suplimentară respectivă pentru măsurătorile VESA precise și specificațiile șuruburilor.*

Detașarea bazei televizorului

- Pentru a detașa baza televizorului, protejați ecranul și așezați televizorul cu fața în jos pe o masă stabilă, cu baza dincolo de muchia mesei. Îndepărtați șuruburile care fixează standul de televizor.

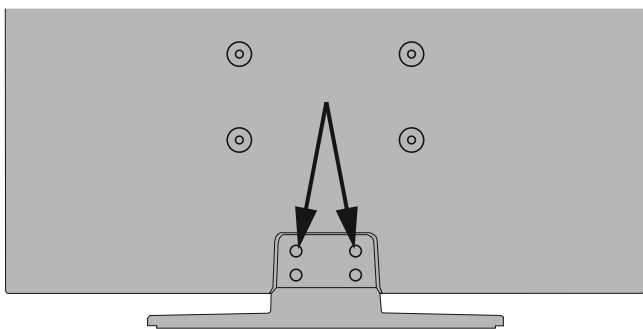

-sau-



Operarea și comutatorul de control al televizorului

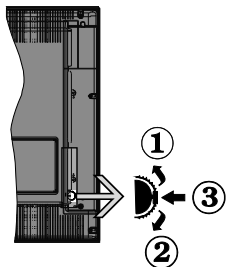

1. În sus
2. În jos
3. Buton de selecție Volum/Informații/Lista de surse și butonul de veghe-pornire

Comutatorul Control vă permite să controlați funcțiile Volum/ Program/ Sursă și Standby-On ale televizorului.

Pentru a modifica volumul: Măriți volumul apăsând pe partea superioară a butonului. Reduceți volumul apăsând pe partea inferioară a butonului.

Pentru a schimba canalul: Apăsăți butonul din mijloc și va apărea bannerul cu informațiile pe ecran. Derulați printre canalele memorate apăsând pe partea superioară sau inferioară a butonului.

Pentru a schimba sursa: Apăsăți partea din mijloc a butonului de două ori (în total, de două ori), iar pe ecran va fi afișată lista surselor. Derulați printre sursele disponibile apăsând pe partea superioară sau inferioară a butonului.

Pentru a opri televizorul: Apăsăți în jos pe partea centrală a butonului și țineți-o apăsată câteva secunde; televizorul va intra în modul standby.

Pentru a porni televizorul: Apăsăți pe butonul din mijloc, iar televizorul va porni.

Observații:

Dacă opriți televizorul, acest cerc începe din nou cu setarea volumului.

Meniul principal OSD nu poate fi afișat via butonul de control.

Folosirea telecomenzii

Apăsăți butonul **Menu** de pe telecomandă pentru a afișa ecranul cu meniul principal. Folosiți butoanele direcționale și butonul **OK** pentru a naviga și seta. Apăsăți butoane **Return/Back (Revenire/Înapoi)** sau **Menu (Meniu)** pentru a ieși din ecranul unui meniu.

Selectarea semnalului

După ce ați conectat sistemele externe la televizor, puteți comuta pe diferite surse de semnal. Apăsăți butonul **Sursă** de pe telecomandă în mod consecutiv pentru a selecta diferite surse.

Schimbarea canalelor și reglarea volumului

Puteți să schimbați canalul și să ajustați volumul folosind butoanele **Program +/-** și **Volum +/-** de pe telecomandă.

Introducerea bateriilor în telecomandă

Îndepărtați capacul de pe spatele telecomenzii pentru a descoperi compartimentul pentru baterii. Instalați două baterii **AAA**. Asigurați-vă că însemnele (+) și (-) corespund (respectați polaritatea corectă). Nu folosiți baterii vechi și noi împreună. Înlocuiți doar cu baterii de același tip sau echivalent. Montați înapoi capacul.

Un mesaj va fi afișat pe ecran atunci când bateriile sunt consumate și trebuie înlocuite. Atunci când bateriile sunt consumate, performanțele telecomenzii ar putea fi reduse.

Bateriile nu trebuie expuse la căldură excesivă, precum razele soarelui, focul sau altele.

Conectarea la sursa de curent

IMPORTANT: Televizorul este conceput să funcționeze la o priză de **220-240V CA, 50 Hz**. După despachetare, lăsați televizorul să ajungă la temperatura camerei înainte de a-l conecta la sursa de curent. Introduceți cablul de alimentare în priză.

Conexiune antenă

Introduceți fișa televizorului cu conexiune prin antenă sau cablu în mufa **INTRARE ANTENĂ (ANT)** sau fișa cu conexiune prin satelit la **INTRARE SATELIT (LNB)** aflată în partea din spate a televizorului.

Partea din spate a televizorului

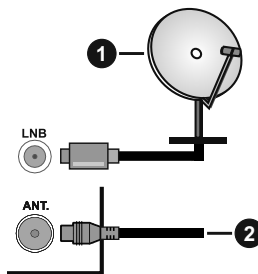

1. Satelit
2. Antenă sau Cablu



Dacă doriți să conectați un dispozitiv la televizor, asigurați-vă că televizorul și dispozitivul sunt oprite înainte de a realiza orice fel de conexiune. După realizarea conexiunii, puteți porni unitățile și le puteți utiliza.

Notificare referitoare la licență

Termenii HDMI și High-Definition Multimedia Interface și sigla HDMI sunt mărci comerciale sau mărci comerciale înregistrate ale HDMI Licensing LLC în Statele Unite ale Americii și în alte țări.



Produs sub licența Dolby Laboratories. Dolby, Dolby Audio și simbolul dublu-D sunt mărci înregistrate ale Dolby Laboratories.



Logoul "CI Plus" este marcă înregistrată a CI Plus LLP. DVB este marcă înregistrată a DVB Project.



"Acest produs este fabricat, distribuit și garantat exclusiv de VESTEL Ticaret A.Ș. "JVC" este marca înregistrată a JVC KENWOOD Corporation, folosită de aceste companii sub licență."



Informații despre aruncare

[Uniunea Europeană]

Aceste simboluri indică faptul că echipamentele electrice și electronice și bateria cu acest simbol nu trebuie aruncată împreună cu gunoiul menajer la sfârșitul perioadei de funcționare. Produsele trebuie predate punctelor de colectare aplicabile pentru reciclarea echipamentelor electrice și electronice precum și a bateriilor pentru o tratare, recuperare și reciclare adecvată în conformitate cu legislația națională și cu Directiva 2012/19/EU și 2013/56/EU.

Eliminând aceste produse în mod corect, veți prezerva resursele naturale, preîntâmpinând posibilele efecte negative asupra mediului și sănătății umane, cauzate de manipularea inadecvată a deșeurilor.

Pentru mai multe informații despre punctele de colectare și reciclarea acestui produs, contactați autoritățile locale, serviciul de salubritate sau magazinul de unde ați achiziționat produsul.

Se pot aplica penalizări pentru manipularea incorectă a deșeurilor, în conformitate cu legislația națională.

[Utilizatori de afaceri]

Dacă doriți să aruncați acest produs, contactați furnizorul dvs. și verificați termenii și condițiile contractului de achiziție.

[Alte Țări din afara Uniunii Europene]

Aceste simboluri sunt valabile doar pentru Uniunea Europeană.

Contactați autoritatea locală pentru a afla despre aruncare și reciclare.

Produsul și ambalajul trebuie duse la punctul local de colectare pentru reciclare.

Unele puncte de colectare acceptă produse în mod gratuit.

Notă: Semnul Pb de dedesubtul simbolului pentru baterii indică faptul că bateria conține plumb.

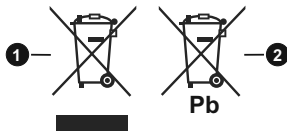

1. Produse
2. Baterie

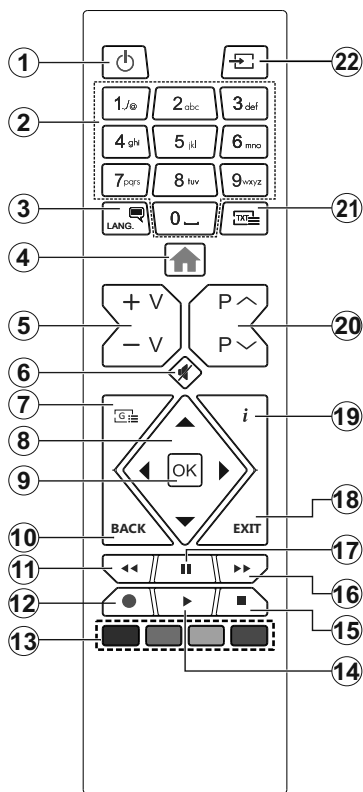

Servicii Teletext

Apăsați butonul **Text** pentru a intra. Apăsați din nou pentru a activa modul combinat, care vă permite să vizualizați pagina de teletext și transmisiunile de la televizor în același timp. Apăsați încă o dată butonul pentru a ieși. Când sunt disponibile, secțiunile dintr-o pagină a teletextului vor deveni colorate, putând fi selectate prin apăsarea butoanelor ce corespund culorilor respective. Urmați instrucțiunile afișate pe ecran.

Teletext digital























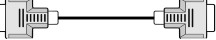









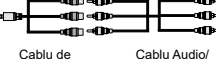

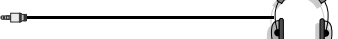
Apăsați butonul **Text** pentru a vizualiza informațiile teletext digitale. Utilizați cu ajutorul butoanelor colorate, butoanelor cursor și butonului **OK**. Metoda de operare poate fi diferită în funcție de conținutul teletextului digital. Urmați instrucțiunile afișate pe ecranul teletextului digital. Când butonul **Text** este apăsat din nou, televizorul revine la transmisiunile de televiziune.

- Standby:** Închide/Deschide televizorul
- Butoane numerice:** Schimbă canalele, introduce un număr sau o literă în caseta de text de pe ecran.
- Limba:** Comută între modurile de sunet (televiziune analogică) afișează și schimbă limba audio/ de subtitrare și activează/dezactivează subtitrarea (televiziune digitală, acolo unde această opțiune este disponibilă)
- Meniu:** Afișează meniul televizorului
- Volum +/-**
- Mut:** Suprimă integral volumul televizorului
- Ghid:** Afișează ghidul de programe electronic
- Butoane direcționale:** Ajută la navigarea în interiorul meniului, al conținutului etc. și afișează subpaginile în modul TXT la apăsarea butonului dreapta sau stânga
- OK:** Confirmă selecțiile utilizatorului, menține pagina (în modul TXT), vizualizează meniul **Canale** (în modul DTV)
- Înapoi / Revenire:** Revine la ecranul anterior, meniul anterior, deschide pagina de index (în modul TXT)
- Derulare înapoi:** Derulează cadrele înapoi în cadrul mediilor de redare, ca de exemplu filme
- Înregistrare:** Înregistrează programe (**)
- Butoanele colorate:** Urmați instrucțiunile de pe ecran pentru funcțiile butoanelor colorate
- Redare:** Începe redarea mediilor selectate
- Oprire:** Oprește mediul aflat în curs de redare
- Derulare rapidă înainte:** Derulează cadrele înainte în cadrul mediilor de redare, ca de exemplu filme
- Pauză:** Suspendă derularea suportului media redat, inițiază înregistrarea defazării temporale (**)
- Ieșire:** Închide și iese din meniurile afișate sau revine la ecranul anterior
- Info:** Afișează informații despre conținutul de pe ecran, prezintă informații ascunse (relevare - în modul TXT)
- Program +/-**
- Text:** Afișează teletextul (acolo unde această opțiune este disponibilă), iar apăsat din nou, suprapune teletextul peste o transmisiune normală (mix)
- Sursă:** Indică toate sursele de transmisiune și de conținut disponibile

(**) Dacă această funcție este aplicabilă pe televizorul dumneavoastră

Notă de subson:

Butoanele roșu, verde, albastru și galben sunt multifuncționale; urmați mesajele de pe ecran și instrucțiunile din secțiuni.

Conector	Tip	Cabluri	Dispozitive
	Conexiune Scart (în spate)		
	Conexiune VGA (în spate)		
AV LATERAL (**) 	Conexiune audio PC/YPbPr (în laterală)	 Cabluri Audio YPbPr/PC	
AV LATERAL (**) 	Conexiune audio PC/YPbPr (în laterală)	 Cabluri de conexiune Audio/Video lateral Cabluri Audio YPbPr/PC	
	Conexiune HDMI (în spate)		
SPDIF (**) 	SPDIF (le ire optică) Conexiune (spate)		
SPDIF (**) 	Conexiune SPDIF (ieşire coaxială) (în spate)		
AV LATERAL (**) 	Conexiune AV (audio/video) laterală (în laterală)	 Cabluri AV	
AV LATERAL (**) 	Conexiune AV (audio/video) laterală (în laterală)	 Cabluri de conexiune Audio/Video lateral Cabluri Audio/Video	
CĂȘTI 	Conexiune cască (în laterală)		
YPBPR 	Conexiune YPbPr Video (în spate)	 Cabluri de conexiune PC - YPbPr	
	Conexiune USB (în laterală)		
	Conexiune CI (în laterală)		

NOTĂ: Atunci când conectați un dispozitiv printr-o intrare YPbPr sau AV laterală, trebuie să utilizați cablurile de conexiune pentru a asigura conexiunea. Consultați ilustrațiile din partea stângă. | Puteți utiliza un cablu YPbPr - VGA pentru a asigura semnalul YPbPr prin intermediul intrării VGA. | Nu puteți utiliza VGA și YPbPr în același timp. | Pentru a activa sunetul PC/YPbPr, va trebui să folosiți intrările laterale audio cu un cablu audio YPbPr/PC pentru conexiunea audio. | Pentru a activa sunetul PC/YPbPr, va trebui să folosiți intrarea laterală AV cu un cablu audio YPbPr/PC pentru conexiune audio, folosind intrările Roșie și ALBĂ a conexiunii laterale AV. | Dacă prin intermediul mufei SCART este conectat un dispozitiv extern, televizorul va trece automat la modul AV. | Atunci când recepționați canale DTV (Mpeg4 H.264) sau când vă aflați în modul browser media, ieșirea nu va fi disponibilă prin ieșirea scart. | Atunci când utilizați setul de montare pe perete (disponibil în comerț, dacă nu este furnizat), vă recomandăm să conectați toate cablurile în spatele televizorului înainte de a-l monta pe perete. | Introduceți sau îndepărtați modulul CI numai atunci când televizorul este OPRIT. Trebuie să consultați manualul de instrucțiuni al modulului pentru detalii referitoare la setări. | Intrarea/fiecare intrare USB a televizorului dumneavoastră este compatibilă cu dispozitive de până la 500 mA. Conectarea dispozitivelor cu o valoare a curentului de peste 500 mA poate deteriora televizorul dumneavoastră. | Când conectați un cablu HDMI la televizorul dvs., utilizați numai un cablu HDMI ecranat pentru a garanta o imunitate suficientă împotriva radiațiilor parazite a frecvenței.



Dacă doriți să conectați un dispozitiv la televizor, asigurați-vă că televizorul și dispozitivul sunt oprite înainte de a realiza orice fel de conexiune. După realizarea conexiunii, puteți porni unitățile și le puteți utiliza.

(**) Dacă această funcție este aplicabilă pe televizorul dumneavoastră

Pentru a porni televizorul

Conectați cablul electric la o sursă electrică cum ar fi o priză de perete (220-240 V CA, 50 Hz).

Pentru a porni televizorul din modul standby:

- Apăsăți butonul **Standby, Program +/-** sau un buton numeric de pe telecomandă.
- Apăsăți comutatorul funcțional din mijloc pentru a porni televizorul.

Pentru a opri televizorul

Apăsăți butonul **Standby** de pe telecomandă sau țineți apăsat câteva secunde butonul din mijloc de control până la stingerea televizorului, pentru ca televizorul să intre în modul standby.

Pentru a opri televizorul complet, scoateți cablul de alimentare din priză.

Notă: Atunci când televizorul este în modul standby, LED-UL de standby poate clipi pentru a indica faptul că una dintre funcțiile Căutare în standby, Descărcare directă sau Cronometru este activă. Este posibil ca LED-ul să lumineze intermitent atunci porniți televizorul din modul standby.

Prima Instalare

Când porniți dispozitivul pentru prima dată, este afișat ecranul pentru selectarea limbii. Selectați limba dorită și apăsați butonul **OK**. În următorii pași pentru ghidul de instalare, setați preferințele dvs. folosind butoanele direcționale și butonul **OK**.

Pe al doilea ecran setați preferința pentru țară. În funcție de țara selectată, puteți fi rugat să setați și să confirmați un cod PIN în acest moment. Numărul PIN selectat nu poate fi 0000. Trebuie să-l introduceți dacă sunteți rugat să introduceți un cod PIN pentru acționările ulterioare ale meniului.

Notă: Tipul de operator M7() va fi definit în funcție de selecțiile Limbă și Țară pe care le faceți în Prima instalare.*

M7 () este un furnizor de servicii digitale prin satelit.*

Puteți activa opțiunea **Store Mode** (Modul Magazin) în acest moment. Această opțiune va configura setările televizorului pentru mediul din magazin și în funcție de modelul televizorului utilizat, caracteristicile suportate ale televizorului pot fi afișate în partea de sus a ecranului ca bară de informații. Această opțiune este destinată numai stocării. Vă recomandăm să selectați **Modul Acasă** pentru utilizarea acasă. Această opțiune va fi disponibilă în meniul **Setări>Sistem>Mai multe** și poate fi activată sau dezactivată ulterior. Selectați și apăsați **OK** pentru a continua.

Pe ecranul următor, puteți seta tipurile de transmisiune de căutat, setați preferințele de căutare a canalului criptat și de fus orar (în funcție de selectarea țării). În plus, puteți seta tipul de transmisie preferat. Se va acorda prioritate tipului de transmisie selectat în timpul procesului de căutare, iar canalele vor fi enumerate în partea superioară a Listei de Canale. După ce ați

terminat, apăsați butonul **Next (Următor)** și **OK** pentru a continua.

Despre Selectarea Tipului de Transmisie

Pentru a activa o opțiune de căutare a transmisiilor un tip de transmisiune, evidențiați-o și apăsați **OK**. Caseta de validare de lângă opțiunea selectată va fi bifată. Pentru a dezactiva opțiunea de căutare, debifați caseta de validare apăsând **OK** după ce ați mutat focalizarea pe opțiunea tipului de transmisiune dorit.

Antenă digitală: Dacă opțiunea de căutare a transmisiilor prin **D. Antenă** este activată, Televizorul va căuta transmisiile digitale terestre după ce alte setări inițiale sunt finalizate.

Cablul digital: Dacă opțiunea de căutare a transmisiilor prin cablu este activată, televizorul va căuta transmisiile digitale prin cablu după ce alte setări inițiale sunt finalizate. Un mesaj va fi afișat înainte de a începe căutarea dacă doriți să efectuați o căutare pe rețeaua prin cablu. Dacă selectați **Da** și apăsați **OK** puteți selecta **Rețea** sau a seta valori precum **Frecvență, ID Rețea și Pas Căutare** pe următorul ecran. Dacă selectați **Nu** și apăsați **OK** puteți seta **Frecvență Start, Frecvență Stop și Pas Căutare** pe ecranul următor. După ce ați terminat, apăsați butonul **Next (Următor)** și **OK** pentru a continua.

Notă: Durata căutării se va schimba în funcție de Etapa de Căutare selectată.

Satelit: Dacă opțiunea de căutare a transmisiilor prin Satelit este activată, Televizorul va căuta transmisiile digitale prin satelit după ce alte setări inițiale sunt finalizate. Înainte de începerea căutării prin satelit ar trebui realizate niște setări. Un meniu va fi afișat acolo unde puteți selecta începerea unei instalări cu operator **M7** sau a unei instalări standard. Pentru a începe o instalare cu operator **M7**, setați **Tipul instalării** ca **Operator** și **Operator Satelit** ca operatorul **M7** respectiv. Apoi evidențiați opțiunea **Scanare preferată** și setați **Scanare automată a canalelor** și apăsați **OK** pentru a începe căutarea automată. Aceste opțiuni pot fi preselecțate în funcție de selecțiile **Limbă și Țară** pe care le-ați făcut în pașii anteriori ai procesului primei instalări. Este posibil să vi se ceară să selectați lista de canale **HD** sau **SD** sau specifică țării, în funcție de tipul operatorului **M7**. Selectați una dintre acestea și apăsați pe **OK** pentru a continua.

Așteptați ca scanarea să se finalizeze. Lista a fost instalată.

În timp ce efectuați o instalare cu operator **M7**, dacă doriți să folosiți parametrii instalării prin satelit care diferă de setările implicite, selectați opțiunea **Scanare preferată** ca **Scanare manuală a canalelor** și apăsați butonul **OK** pentru a continua. Meniul **Tipul Antenei** va fi afișat primul. După ce ați selectat tipul de antenă și satelitul dorit în pașii următori, apăsați **OK** pentru a schimba parametrii de instalare ai satelitelui în sub-meniu.

Pentru a căuta canalele prin satelit altele decât canalele M7 trebuie să începeți o instalare standard. Selectați **Tipul instalării** ca și apăsați butonul **OK** pentru a continua. Meniul **Tipul Antenei** va fi afișat primul.

Există trei opțiuni pentru selectarea antenei. Puteți selecta **Tipul Antenei** ca fiind **Direct**, **Cablu de satelit simplu** sau **Comutator DiSEqC** utilizând butonul Stâng sau Drept. După ce ați selectat tipul dvs. de **antena** apăsați **OK** pentru a vedea opțiunile pentru a continua. Opțiunile **Continuare**, **Listă transpondere** și **Configurare LNB** vor fi disponibile. Puteți schimba setările de transponder și LNB folosind opțiunile din meniul respective.

- **Direct:** Dacă aveți un singur receptor și o antena de satelit directă, selectați acest tip de antena. Apăsați **OK** pentru a continua. Selectați un satelit disponibil pe ecranul următor și apăsați **OK** pentru a scana pentru servicii.
- **Cablu de satelit simplu** Dacă aveți mai multe receptoare și un sistem cablu satelit simplu, selectați acest tip de antena. Apăsați **OK** pentru a continua. Configurați setările urmând instrucțiunile de pe ecranul următor. Apăsați **OK** pentru a scana pentru servicii.
- **Comutator DiSEqC:** Dacă aveți mai multe antene de satelit și un **comutator DiSEqC**, selectați acest tip de antena. Apoi setați versiunea DiSEqC și apăsați **OK** pentru a continua. Puteți să setați până la patru sateliți (dacă e disponibil) pentru versiunea v1.0 și 16 sateliți pentru versiunea v1.1 pe ecranul următor. Apăsați butonul **OK** pentru a scana primul satelit din listă.

Analogue: Dacă opțiunea de căutare a transmisiilor **Analogue** este activată, televizorul va căuta transmisiile analogice după ce alte setări inițiale sunt finalizate.

După ce setările inițiale sunt finalizate, televizorul va începe să caute transmisiile disponibile din tipurile de transmisiu selectate.

În timp ce căutarea continuă, rezultatele scanării curente vor fi afișate în partea de jos a ecranului. După ce toate posturile disponibile sunt stocate, rezultatele scanării vor fi afișate în meniul **Channels** (Canale). Puteți edita lista de canale potrivit preferințelor dvs. folosind opțiunile din fila **Editare** sau apăsați butonul **Meniu** pentru a ieși și a viziona televizorul.

În timp ce căutarea continuă, poate apărea un mesaj care vă va întreba dacă doriți să sortați canalele în funcție de LCN(*). Selectați **Da** și apăsați pe **OK** pentru a confirma.

(* *LCN este sistemul de numere de canale logice care organizează transmisiile disponibile în conformitate cu o secvență de canal recognoscibilă (dacă există).*

Observații:

Pentru a căuta canale M7 după **Prima instalare**, trebuie să efectuați din nou prima instalare. Sau apăsați butonul **Menu**

și accesați meniul **Setări>Instalare>Scanare automată a canalelor>Satelit**. Apoi urmați aceiași pași menționați mai sus în secțiunea pentru satelit.

Nu închideți televizorul în timpul lansării primei instalări. Unele opțiuni pot să nu fie disponibile, în funcție de țara selectată.

Folosirea funcției tabelului canalelor prin satelit

Puteți efectua aceste operațiuni utilizând meniul **Setări>Instalare>Setări Satelit>Tabel canale satelit**. Există două opțiuni referitoare la această funcție.

Puteți descărca sau încărca date din tabelul canalelor prin satelit. Pentru a realiza aceste funcții, televizorul trebuie să fie conectat la un dispozitiv USB.

Puteți încărca servicii curente, sateliți și emițătoare-receptoare de pe televizor către un dispozitiv USB.

În plus, puteți descărca pe televizor unul dintre fișierele tabelului cu programe prin satelit, stocate pe dispozitivul USB.

La selectarea unuia dintre aceste fișiere, toate serviciile, sateliții și dispozitivele de emisie-recepție respective din cadrul fișierului selectat vor fi stocate pe televizor. Dacă există servicii instalate terestre, de cablu și/sau servicii analogice, acestea vor fi păstrate; numai serviciile prin satelit vor fi eliminate.

Ulterior, verificați reglajele antenei și operați modificări dacă este necesar. În cazul în care setările antenei nu sunt configurate corespunzător, se va afișa un mesaj de eroare, cu textul „**Lipsă semnal**”.

Media Playback prin intrare USB

Aveți posibilitatea să conectați unități de hard disk extern de 2,5 și 3,5 inch (hard disk extern cu sursă de alimentare externă) sau discuri de memorie USB la televizorul dvs. utilizând întrările USB ale acestuia.

IMPORTANT! Realizați o copie de rezervă pentru fișiere pe dispozitivele dumneavoastră de stocare înainte de a le conecta la televizor. Producătorul nu este responsabil pentru daunele aduse fișierelor sau pentru pierderea datelor. Există posibilitatea ca anumite tipuri de dispozitive USB (de ex. MP3 Player) sau discuri/stick-uri de memorie USB să nu fie compatibile cu acest dispozitiv. Televizorul suportă formatarea FAT32 și NTFS, însă înregistrarea nu va fi disponibilă pe discurile formate NTFS.

În timpul formatarei unităților USB care au un spațiu de stocare de peste 1 TB (Terabit), vă puteți confrunta cu probleme în procesul de formatare.

Așteptați puțin înainte de fiecare conectare și deconectare, deoarece este posibil ca player-ul să citească încă fișierele. Acest lucru poate provoca daune fizice player-ului USB și dispozitivului USB. Nu scoateți modulul USB în timp ce este redat un fișier.

Puteți utiliza huburi USB pentru conectare la intrările USB ale televizorului. În acest caz, se recomandă huburile USB cu sursă de alimentare externă.

Se recomandă utilizarea directă a intrărilor USB ale televizorului dacă intenționați să conectați un hard disk USB.

Notă: Când vizualizați fișiere imagine, meniul **Navigator Media** poate afișa doar 1000 fișiere imagine stocate pe dispozitivul USB conectat.

Înregistrare pe USB (**)

Înregistrarea unui program

IMPORTANT: Pentru când folosiți o unitate de hard disc USB nouă, este indicat să formatați discul înainte de folosire cu ajutorul opțiunii **Format Disk** (Formatare disc) a televizorului dumneavoastră din meniul **TV>Înregistrări>Setări**.

Pentru a înregistra un program, este necesar să conectați discul USB la televizor atunci când acesta este oprit. Apoi, porniți dispozitivul pentru a activa funcția de înregistrare.

Pentru a utiliza funcția de înregistrare, dispozitivul dumneavoastră USB trebuie să aibă un spațiu liber de 2 GB și să fie compatibil cu USB 2.0. Dacă dispozitivul USB nu este compatibil, va fi afișat un mesaj de eroare. Pentru a înregistra programe de lungă durată, precum filme, se recomandă să folosiți unități de hard disc USB (HDD).

Programele înregistrate sunt salvate pe discul USB conectat. Dacă doriți, puteți salva/copia înregistrările pe un computer; totuși, aceste fișiere nu vor putea fi redate pe computer. Puteți reda înregistrările doar cu ajutorul televizorului.

O întârziere Lip Sync poate apărea în timpul defazării temporale. Nu este posibilă înregistrarea radio. Televizorul poate înregistra până la zece ore de programe.

Programele înregistrate sunt împărțite în partiții de 4GB.

Dacă viteza de scriere a discului USB conectat nu este suficientă, înregistrarea ar putea eșua și funcția de defazare ar putea fi indisponibilă.

Este recomandat să folosiți unități hard disc USB pentru înregistrarea programelor HD.

Nu deconectați unitatea USB/HDD în timpul înregistrării. Acest lucru ar putea avaria unitatea USB/HDD conectată.

Sunt suportate mai multe partiții. Sunt suportate maximum două partiții diferite. Prima partiție a discului USB este utilizată pentru funcțiile USB Recording ready (Înregistrare USB). Acesta trebuie formatată ca primă partiție pentru a fi folosită pentru funcțiile USB Recording ready (Înregistrare USB).

E posibil ca unele pachete să nu fie înregistrate din cauza problemelor de semnal, deci uneori imaginea s-ar putea bloca în timpul redării.

Tastele de înregistrare, redare, pauză, afișare (pentru Play List Dialogue) nu pot să fie folosite cât timp teletextul este activ. Dacă o înregistrare începe din cronometru atunci când este pornit teletextul, acesta

din urmă este oprit în mod automat. De asemenea, utilizarea teletextului este dezactivată în timpul unei înregistrări sau unei redări.

Înregistrare cu defazare temporală

Apăsați butonul **Pauză** în timp ce urmăriți o emisiune pentru a activa modul de defazare temporală. În modul de defazare, programul este oprit și înregistrat simultan pe discul USB conectat.

Apăsați din nou pe butonul **Play** (Redare) pentru a relua programul întrerupt de la momentul în care l-ați oprit. Apăsați butonul **Oprire** pentru a opri înregistrarea cu defazare temporală și reveniți la transmisiunile în direct.

Funcția de defazare temporală nu poate fi utilizată atât timp cât televizorul se află în modul radio.

Puteți utiliza funcția repede înapoi aferentă reluării redării normale cu ajutorul opțiunii repede înainte.

Înregistrare instantanee

Apăsați butonul **Înregistrare** pentru a începe imediat înregistrarea unui eveniment în timpul vizionării unui program. Puteți să apăsați din nou butonul **Înregistrare** de pe telecomandă pentru a înregistra următorul program din cadrul ghidului electronic de programe. Pentru a anula înregistrarea instantanee, apăsați butonul **Oprire**.

Nu este posibilă comutarea canalelor de transmisie în timpul înregistrării. În timpul înregistrării unui program sau al defazării temporale, pe ecran este afișat un mesaj de avertizare dacă dispozitivul USB nu funcționează la o viteză suficient de mare.

Vizualizarea programelor înregistrate

Selectați **Înregistrări** din meniul **TV**. Selectați un element înregistrat din listă (dacă a fost înregistrat anterior). Apăsați pe butonul **OK** pentru a vizualiza meniul **Options** (opțiuni de redare). Selectați o opțiune și apăsați butonul **OK**.

Notă: Nu veți putea accesa meniul principal și elementele meniului în timpul redării.

Apăsați butonul **Oprire** pentru a opri redarea și a reveni la meniul **Înregistrări**.

Încet înainte

Dacă apăsați butonul **Pauză** atunci când urmăriți programe înregistrate, va fi disponibilă funcția de redare încet înainte. Puteți să folosiți butonul **Rapid înainte** pentru a avansa încet. Apăsați butonul **Rapid înainte** consecutiv pentru a modifica viteza de avansare.

Configurare înregistrări

Selectați fila **Setări** în meniul **TV>Înregistrări** pentru a configura setările de înregistrare și apăsați **OK**.

Formatare disc: Puteți utiliza funcția **Formatare disc** pentru a formata discul USB conectat. Pentru a putea utiliza funcția **Formatare disc**, vi se va solicita introducerea codului PIN.

Notă: Codul PIN implicit poate să fie setat la 0000 sau 1234. Dacă ați definit codul PIN (este solicitat în funcție de țara selectată) în timpul primei instalări, folosiți codul PIN pe care l-ați definit.

IMPORTANT: Formatarea dispozitivului USB va duce la ștergerea TUTUROR datelor de pe acesta, sistemul de fișiere fiind convertit la FAT32. În majoritatea cazurilor, erorile de funcționare vor fi soluționate după formatare, însă veți pierde TOATE datele.

Dacă mesajul „**Viteza de scriere a unității USB este prea mică pentru a înregistra**” apare pe ecran în timp ce începeți înregistrarea, încercați să o reporniți. Dacă apare în continuare aceeași eroare, este posibil ca discul USB să nu îndeplinească cerințele de viteză. Încercați să conectați alt disc USB.





()** Dacă această funcție este aplicabilă pe televizorul dumneavoastră

Navigator media

Puteți reda fișiere de muzică și foto stocate pe un disc USB conectându-l la televizor. Conectați un dispozitiv de stocare USB la una dintre intrările USB aflate în partea laterală a televizorului.

După ce ați conectat un dispozitiv de stocare USB la televizor, meniul **Media Browser** (Navigator media) va fi afișat pe ecran. Puteți accesa conținutul dispozitivului USB conectat oricând mai târziu după meniul **Sources** (Surse). Selectați opțiunea de intrare USB adecvată din acest meniu și apăsați **OK**. Apoi selectați fișierul ales și apăsați **OK** pentru a afișa sau a reda înapoi.

Puteți seta preferințele **Navigator Media** folosind meniul **Setări**. Meniul **Settings** (Setări) poate fi accesat prin intermediul barei de informații care este afișată în partea de jos a ecranului atunci când este apăsat butonul **Info** în timp ce redați un fișier video sau afișați un fișier cu imagini. Apăsați butonul **Info**, selectați simbolul cu roata dințată din partea dreaptă a barei de informații și apăsați **OK**. Meniurile **Picture Settings** (Setări Imagine), **Sound Settings** (Setări sunet), **Media Browser Settings** (Setări navigator media) și **Options** (Opțiuni) vor fi disponibile. Conținutul acestor meniuri se poate schimba în conformitate cu tipul de fișier media deschis actualmente. Doar meniul **Sound Settings** (Setări sunet) va fi disponibil în timpul redării fișierelor audio.

Operarea în modul Repetare/ Selecție aleatorie	
Porniți redarea și activați 	Toate fișierele din listă vor fi redade continuu în ordinea originală
Porniți redarea și activați 	Aceiași fișier va fi redat în mod continuu (repetat)
Porniți redarea și activați 	Toate fișierele din listă vor fi redade o dată în ordine aleatorie
Porniți redarea și activați  	Toate fișierele din listă vor fi redade continuu în aceeași ordine aleatorie.

Pentru a folosi aceste funcții de pe bara de informații, selectați simbolul pentru funcție și apăsați **OK**. Pentru a schimba starea unei funcții, selectați simbolul funcției și apăsați **OK** de câte ori este nevoie. Dacă simbolul este marcat cu o cruce roșie, înseamnă că este dezactivat.

CEC

Această funcție vă permite să controlați dispozitivele cu CEC activat care sunt conectate prin porturile HDMI folosind telecomanda televizorului.

Opțiunea CEC din meniul **Settings**>**System**>**More** (Setări>Sistem>Mai multe) ar trebui setată mai întâi de **Enabled** (activată). Apăsați butonul **Sursă** și selectați intrarea HDMI a dispozitivului CEC conectat din meniul **Lista de surse**. Atunci când noul dispozitiv sursă CEC este conectat, va fi enumerat în meniul surselor cu propriul nume în locul numelui portului HDMI conectat (precum DVD Player, Recorder 1 etc.).

Telecomanda televizorului poate să efectueze automat principalele funcții după ce sursa HDMI conectată a fost selectată. Pentru a încheia această operațiune și a controla televizorul din nou prin telecomandă, apăsați și țineți apăsat timp de 3 secunde butonul „0-zero” de pe telecomandă.

Puteți dezactiva funcția setând opțiunea respectivă în meniul **Settings**>**System**>**More** (Setări>Sistem>Mai multe) în consecință.

Televizorul este compatibil și cu funcția ARC (Audio Return Channel - canal de retur al semnalului audio). Această funcție este o legătură audio menită să înlocuiască alte cabluri dintre televizor și sistemul audio (receptor A/V sau sistem de difuzoare).

Atunci când ARC este activ, televizorul nu face ca alte ieșiri audio să fie automat fără sunet. Va trebui să reduceți manual volumul televizorului la zero, dacă doriți să auziți semnalul audio de la dispozitivul audio conectat (la fel ca alte ieșiri audio optice sau digitale coaxiale). Dacă doriți să schimbați nivelul de volum al dispozitivului conectat, ar trebui să selectați acel dispozitiv din lista surselor. În acest caz, tastele de

control al volumului sunt asociate dispozitivului audio conectat.

Notă: ARC este compatibil doar prin intermediul intrării HDMI1.

Controlul audio al sistemului

Permite ca un amplificator/receptor audio să fie folosit cu televizorul. Volumul poate să fie controlat folosind telecomanda televizorului. Pentru a activa această funcție, setați opțiunea **Speakers** (Difuzoare) în meniul **Settings>System>More** (Setări>Sistem>Mai multe) pe **Amplifier** (Amplificator). Difuzoarele televizorului vor fi fără sunet, iar sunetul sursei urmărite va fi furnizat de la sistemul de sunet conectat.

Notă: Dispozitivul audio trebuie să fie compatibil cu funcția Controlul sistemului audio și opțiunea CEC trebuie setată ca Activată.

Conținutul meniului pentru setări

Conținutul Meniului Imagine	
Mod	Aveți posibilitatea să modificați modul imagine după preferințele și dorințele dumneavoastră. Modul imagine poate fi setat la una dintre următoarele opțiuni: Cinema, Joc (opțional), Sport, Dinamic și Natural .
Contrast	Ajustează valorile de iluminare și întuneric ale ecranului.
Luminozitate	Ajustează valorile de luminozitate ale ecranului.
Claritate	Setează valoarea de claritate pentru obiectele afișate pe ecran.
Culoare	Setează valorile culorilor, ajustând culorile.
Economisire energie	Pentru setarea opțiunii Economisire energie la Personalizat, Minim, Mediu, Maxim, Auto, Ecran dezactivat sau Dezactivat . Notă: <i>Opțiunile disponibile pot diferi în funcție de Modul selectat.</i>
Lumină de fundal	Această setare controlează nivelul luminii de fundal. Funcția Lumină de fundal va fi inactivă dacă modul Economisire Energie este setat la o altă opțiune decât Personalizat .
Setări avansate	
Contrast Dinamic	Modificați rata dinamică a contrastului la valoarea dorită.
Reducerea zgomotului	Dacă semnalul este slab și imaginea este bruiată, utilizați setarea Reducere zgomot pentru a reduce nivelul zgomotului.
Temperatura culorii	Setează valoarea temperaturii dorite a culorilor. Sunt disponibile opțiunile Cool (Rece), Normal (Normală), Warm (Caldă) și Custom (Personalizată).
Punctul alb	Dacă opțiunea Temperatura Culorii este setată la Personalizată , această setare va fi disponibilă. Măriți „căldura” sau „răceala” imaginii apăsând pe butoanele Stânga sau Dreapta.
Focalizare imagine	Setează formatul dimensiunii dorite a imaginii.
Trecere imagine	Această opțiune ar putea fi disponibilă în setarea Picture Zoom (Mărire imagine). Selectați-o și apăsați OK , apoi folosiți butoanele direcționale pentru a muta imaginea în sus sau în jos.
Mod film	Filmele sunt înregistrate la numere diferite de cadre pe secundă în programele de televiziune normale. Activați această funcție când vizionați filme, pentru a vedea mai clar scenele cu mișcare rapidă.
Efect ton	Efectul ton poate fi modificat între -5 și 5.
Schimbare culoare	Setează tonul dorit al culorilor.
Gama completă HDMI	Atunci când priviți de la o sursă HDMI, această funcție va fi vizibilă. Puteți utiliza această funcție pentru a mări întunericul în imagine.
Poziție PC	
Poziție automată	Optimizează automat afișarea imaginii. Apăsați pe OK pentru a optimiza.
Poziția H	Acest element mută imaginea pe orizontală la stânga sau la dreapta ecranului.
Poziție Verticală	Acest articol mută imaginea pe verticală în partea de sus sau de jos a ecranului.
Ceas pixel	Ajustarea Ceasului pixel corectează interferențele care apar ca dungi verticale în prezentările cu imagine intensă precum foile de calcul, paragrafele sau textele cu caractere mici.
Fază	În funcție de sursa de intrare (computer etc.), puteți observa pe ecran o imagine neclară sau cu mult zgomot. Puteți utiliza faza pentru a obține o imagine mai bună, prin încercări repetate.
Resetare	Setările imaginii revin la setările implicite din fabrică (cu excepția Modulului Joc).
<i>În timpul modului VGA (PC), unele elemente din meniul Imagine nu vor fi disponibile. În schimb, în modul PC, setările pentru modul VGA vor fi adăugate în Picture Settings (Setări imagine).</i>	

Conținutul Meniului Sunet	
Volum	Reglează nivelul volumului.
Egalizator	Selectează modul Egalizator. Puteți efectua setări personalizate doar în modul Utilizator .
Balans	Stabilește dacă sunetul este emis din difuzorul din stânga sau dreapta.
Căști	Setează volumul căștilor. Asigurați-vă, de asemenea, înainte de a utiliza căștile că volumul căștilor este setat la un nivel redus pentru a preveni afectarea auzului dumneavoastră.
Mod sunet	Puteți selecta un mod de sunet (în cazul în care canalul selectat îl poate susține).
AVL (Limitare automată a volumului)	Această funcție reglează sunetul pentru obținerea unui nivel de ieșire fix între programe.
Căști/ieșire	Atunci când conectați un amplificator extern la televizor utilizând mufa pentru căști, puteți seta această opțiune la ieșire . Dacă ați conectat căștile la televizor, setați această opțiune la Căști . Înainte de a utiliza căști, asigurați-vă că această opțiune din meniu este setată la Căști . Dacă este setată la ieșire linie, ieșirea de la mufa căștilor va fi setată la maxim, putând să vă afecteze auzul.
Bas dinamic	Activează sau dezactivează Basul dinamic.
Sunet Surround	Modul sunetului surround poate fi modificat ca Activat sau Dezactivat .
Ieșire digitală	Setează tipul de ieșire audio digitală.

Conținutul Meniului Instalare	
Scanarea automată a canalelor (Reacordare)	Afișează opțiunile de acordare automată. Antenă D.: Caută și stochează posturile DVB prin antenă. Cablu D.: Caută și stochează posturile DVB prin cablu. Analog: Caută și stochează posturile analogice. Satelit: Caută și memorează posturile prin satelit.
Scanarea manuală a canalelor	Această funcție poate fi folosită pentru introducerea directă a posturilor.
Scanarea canalului de rețea	Caută canalele asociate în sistemul de transmisie. Antenă D.: Caută canalele de rețea prin antenă. Cablu D.: Caută canalele de rețea prin cablu. Satelit: Caută canalele de rețea prin satelit.
Acordare fină analogică	Puteți folosi această setare pentru acordul fin al canalelor analogice. Această funcție nu este disponibilă dacă niciun canal analogic nu este stocat și dacă acel canal urmărit actualmente nu este un canal analogic.
Setări Satelit	Afișează setările satelitului. Listă Sateliți: Afișează sateliții disponibili. Puteți Adăuga , Șterge sateliți sau Edita setările satelitului din listă. Instalarea antenei: Puteți schimba setările antenei prin satelit și/sau porni o nouă scanare a satelitului. Tabel canale satelit: Puteți încărca sau descărca datele tabelului canale satelit folosind opțiunile corespunzătoare.
Setările de instalare (opțional)	Afișează meniul de setări de instalare. Standby Search (Căutare în standby) (*): Televizorul dumneavoastră va realiza căutări de noi canale sau canale lipsă atunci când se află în așteptare. Vor fi afișate toate posturile noi. Actualizare Canale Dinamică (*): Dacă această opțiune este activată (Enabled), schimbările de pe emisii, precum frecvența, numele canalului, limba subtitrării etc., vor fi aplicate automat în timpul vizionării. <i>(* Disponibilitate în funcție de model</i>
Configurare emițător-receptor (*)	Folosind acest meniu, puteți edita parametrii emițătorului-receptor principal și de rezervă, inclusiv valorile Pid ale operatorului M7, care sunt folosite pentru a descărca lista de canale. Setări preferințele dvs. și apăsați butonul Verde pentru a salva setările. Apoi porniți o instalare operator M7 folosind meniul Scanare automată a canalelor>Satelit . <i>(* Această opțiune din meniu va fi disponibilă doar dacă este efectuată o instalare a unui operator M7.</i>

Ștergerea listei de servicii	Folosii această setare pentru a șterge canalele memorate. Această setare este vizibilă numai atunci opțiunea pentru Țară este setată pentru Danemarca, Suedia, Norvegia sau Finlanda.
Selectarea rețelei active	Această setare vă permite să selectați numai transmisiile din cadrul rețelei selectate, pentru a fi enumerate în lista de canale. Această funcție este disponibilă numai dacă țara selectată este Norvegia.
Informații semnal	Acest element al meniului, se utilizează în scopul monitorizării informațiilor referitoare semnalului frecvențelor utilizabile precum calitate/nivel semnal, nume rețea, etc.
Prima instalare	Șterge toate canalele și setările memorate, resetează televizorul la setările din fabrică.
Opțiuni Fransat	Afișează opțiunile Fransat.
Control parental	Afișează opțiunile de control parental. Introduceți numărul PIN dacă ați definit instalarea inițială pentru a vedea setările curente.
Informații sistem	Afișează informații despre sistem.
Informații recepție	Afișează informațiile de recepție prin satelit curente.
Modul CAS	Afișează informațiile curente despre modulul CAS.
Actualizare	Afișează opțiunile de actualizare software.

Sistem Conținutul Meniului	
Acces Condiționat	Controlează modulele de acces condiționat, dacă sunt disponibile.
Limbă	Puteți seta o limbă diferită în funcție de emițător și de țară.
Parental	<p>Introduceți parola corectă pentru a modifica setările parentale. În acest meniu puteți ajusta cu ușurință Blocare Meniu, Blocare programe cu conținut interzis minorilor și Blocare programe cu conținut interzis copiilor sau Orientare. De asemenea, puteți seta un cod PIN nou sau să schimbați codul CICAM PIN implicit folosind opțiunile aferente.</p> <p><i>Notă: Unele opțiuni pot să nu fie disponibile, în funcție de țara selectată la Prima Instalare. Codul PIN implicit poate să fie setat la 0000 sau 1234. Dacă ați definit codul PIN (este solicitat în funcție de țara selectată) în timpul primei instalări, folosiți codul PIN pe care l-ați definit.</i></p>
Data/Ora	Setează data și ora.
Surse	Editați numele sau activa sau dezactiva opțiunile sursei selectate.
Accesibilitate	Afișează opțiunilor de accesibilitate a televizorului.
Tare de urechi	Activează orice funcție specială permisă de emițător.
Descriere Audio	<p>O piesă narativă va fi redată pentru persoanele orbe sau cu tulburări de vedere. Apăsăți OK pentru a vedea toate opțiunile de meniu Descriere audio disponibile. Această funcție este disponibilă numai dacă emițătorul suportă această funcție.</p> <p><i>Notă: Funcția de descriere audio nu este disponibilă în modul Înregistrarea sau Defazare temporală.</i></p>
Mai Multe	Afișează restul opțiunilor de setare a Televizorului.
Pauză Meniu	Modifică timpul de expirare pentru meniuri.
LED standby	Dacă e dezactivat, LED-ul de standby nu se va aprinde atunci când televizorul este în modul standby
Actualizare software	Asigură faptul că televizorul dumneavoastră dispune de cel mai recent firmware. Apăsăți OK pentru a vedea opțiunile din meni.
Versiunea aplicației	Afișează versiunea actuală de software.
Modul Subtitrare	Această opțiune este utilizată pentru a selecta care mod de subtitrare va apărea pe ecran (subtitrare DVB / subtitrare Teletext), dacă ambele sunt disponibile. Valoarea implicită este subtitrarea DVB . Această funcție este disponibilă numai dacă țara selectată este Norvegia.
OPRIRE AUTOMATĂ TV	Setează intervalul dorit pentru televizor pentru a trece direct în modul standby atunci când acesta nu este utilizat. Această valoare poate fi setată de la 1 la 8 ore în pași de 1 oră. Puteți dezactiva această opțiune prin setarea pe Off (Dezactivată).
Codul Biss	Biss este un sistem prin satelit de demodulare a semnalelor utilizat pentru anumite transmisii. Dacă trebuie să introduceți codul Biss pe o transmisie, puteți folosi această setare. Evidențiați Codul Biss și apăsați OK pentru a intra codurile pe transmisiile dorite
Mod magazin	S electați acest mod pentru a stoca afișajul. Atunci când Modul Magazin este activat, există posibilitatea ca unele funcții din meniul televizorului să nu fie disponibile
Mod de pornire	Această setare configurează modul preferat de pornire. Opțiunile Ultima stare și Standby sunt disponibile.
CEC	Cu aceasta setare, puteți activa și dezactiva complet funcționalitatea CEC. Apăsăți butonul Stânga sau Dreapta pentru a activa sau dezactiva funcția.
Pornirea Automată CEC	Această funcție permite dispozitivului compatibil HDMI-CEC să pornească televizorul și să realizeze comutarea la sursa de intrare în mod automat. Apăsăți butonul Stânga sau Dreapta pentru a activa sau dezactiva funcția.
Difuzoare	Pentru a auzi semnalul audio al televizorului de la dispozitivul audio compatibil conectat setat ca Amplificator . Puteți utiliza telecomandă pentru a controla volumul dispozitivului audio.
OSS	Afișează informațiile de licență a programului Software Open Source.

Reguli generale de utilizare a televizorului

Folosirea listei de canale

Televizorul sortează toate posturile stocate în Lista canale. Puteți să editați această listă de canale, să setați posturile favorite sau active ce vor fi enumerate cu ajutorul opțiunilor meniului **Canale**. Apăsăți butonul **OK / TV** pentru a deschide **Lista de canale**. Puteți filtra canalele listate sau puteți face schimbări avansate în lista curentă folosind opțiunile din fila **Filtru și Editare**. Selectați fila pe care o doriți și apăsați **OK** pentru a vedea opțiunile disponibile.

Notă: Comenzile *Mutare*, *Ștergere* și *Editare nume din meniul TV>Canale>Editare* nu sunt disponibile pentru canalele care sunt transmise de la un operator M7.

Gestionarea listelor favorite

Puteți crea patru liste diferite de canale preferate. Accesați meniul **TV>Canale** sau apăsați butonul **OK** pentru a deschide meniul **anale**. Selectați fila **Editare** și apăsați **OK** pentru a vedea opțiunile de editare și selectați opțiunea **Etichetare/Dezeticetare canal**. Selectați canalul dorit de pe listă apăsând butonul **OK** în timp ce canalul este selectat. Puteți efectua alegeri multiple. De asemenea, puteți folosi opțiunea **Etichetare/Dezeticetare toate** pentru a selecta toate canalele din listă. Apoi apăsați butonul **Înapoi/Revenire** pentru a reveni la opțiunile meniului de Editare. **Selectați opțiunea Add/Remove Favourites** (Adăugare/Îndepărtare favorite) și apăsați butonul **OK**. Lista Canale Favorite va fi afișată. Setati opțiunea listă dorită la **Activată**. Canalul/canalele selectat(e) va/vor fi adăugat(e) la lista. Pentru a elimina un canal sau canale dintr-o listă favorită urmați aceiași pași și setați opțiunea listă dorită la **Dezactivată**.

Puteți folosi funcția de **filtrare** din meniul **Canale** pentru a filtra canalele din **lista de canale** permanent în funcție de preferințele dumneavoastră. De exemplu, folosind aceste opțiuni de Filtrare, puteți seta una dintre cele patru liste favorite pentru a fi afișate de fiecare dată când lista de canale este deschisă.

Configurarea Setărilor parentale

Opțiunile meniului **Parental** pot fi folosite pentru a interzice utilizatorilor să vizioneze anumite programe, canale și să folosească anumite meniuri. Aceste setări se află în meniul Settings>System>Parental (Setări>Sistem>Parental).

Pentru a afișa opțiunile de meniu pentru blocarea accesului copiilor, trebuie introdus un număr PIN. După introducerea numărului PIN corect, va fi afișat meniul **Parental**.

Blocarea meniului: Această setare activează sau dezactivează accesul la toate meniurile sau meniurile de instalare ale televizorului.

Blocarea de vârstă: Atunci când este setată această opțiune, televizorul obține informațiile referitoare la vârstă de la emițător și dacă nivelul de vârstă este dezactivat, se restricționează accesul la acea emisiune.

Notă: Dacă opțiunea *Țară din Prima Instalare* este setată pe Franța, Italia sau Austria, vârsta de la opțiunea **Blocarea de Vârstă** va fi setată implicit la 18.

Blocarea accesului copiilor: Dacă această opțiune este **ACTIVATĂ**, televizorul poate fi controlat doar prin telecomandă. În acest caz, butoanele de control de pe televizor nu vor funcționa.

Setare PIN: Definește un nou număr PIN.

PIN CICAM implicit: Această opțiune va apărea în gri dacă niciun modul CI nu este introdus în fanta CI a televizorului. Puteți schimba numărul PIN implicit al CAM CI folosind această opțiune.

PIN TV (*): Activând sau dezactivând această opțiune, puteți permite sau restricționa unele canale ale operatorilor M7 pentru a trimite interogări PIN. Aceste interogări PIN oferă un mecanism de control al accesului pentru canalele respective. Dacă această opțiune este setată pe **Activat**, canalele care trimit interogări PIN nu pot fi accesate fără a introduce mai întâi PIN-ul corect.

(* Această opțiune din meniu va fi disponibilă doar dacă este efectuată o instalare a unui operator M7.

Notă: Codul PIN implicit poate să fie setat la 0000 sau 1234. Dacă ați definit codul PIN (este solicitat în funcție de țara selectată) în timpul **Primei Instalări**, folosiți codul PIN pe care l-ați definit.

E posibil ca unele opțiuni să nu fie disponibile în funcție de model și/sau de selectarea țării la **Prima Instalare**.

Ghid electronic de programe (GEP)

Prin intermediul funcției de ghid electronic programe a televizorului dvs., puteți naviga prin programul evenimentelor canalelor instalate actualmente pe lista dvs. de canale. Depinde de transmisiunea respectivă dacă această funcție este acceptată sau nu.

Pentru a accesa ghidul de programe, apăsați butonul **Guide** (Ghid) de pe telecomandă. De asemenea, puteți folosi opțiunea **Guide (Ghid)** din meniul televizorului.

Există 2 tipuri diferite de configurații ale programelor disponibile, **Program cronologie**, și acum/următor. Pentru a comuta între aceste două dispuneri, selectați fila cu numele dispunerea alternativă din partea superioară a ecranului și apăsați **OK**.

Folosiți butoanele direcționale pentru a naviga prin ghidul de programe. Folosiți butonul **Back/Return** (Înapoi/Revenire) pentru a folosi opțiunile filei din partea de sus a ecranului.

Program cronologie

În această opțiune de dispunere, toate evenimentele canalelor listate vor fi afișate după cronologie. Puteți folosi butoanele direcționale pentru a naviga prin lista

de evenimente. Selectați un eveniment și apăsați **OK** pentru a afișa meniul opțiunilor evenimentului.

Apăsați butonul **Back/Return** (Înapoi/Revenire) pentru a folosi opțiunile disponibile pentru filă. Evidențiați fila **Filtru** și apăsați **OK** pentru a vedea toate opțiunile de filtrare. Pentru a schimba dispunerea, selectați **Now/Next** (Acum/următor) și apăsați **OK**. Puteți folosi opțiunile **Previous Day** (Ziua precedentă) și **Next Day** (Ziua următoare) pentru a vedea evenimentele zilei precedente și cele următoare.

Evidențiați fila **Extras** (Suplimentare) și apăsați **OK** pentru a vedea toate opțiunile de filtrare.

Highlight Genre (Selectați Genul): Afișează meniul **Highlight Genre** (Evidențiere Gen). Selectați un gen și apăsați butonul **OK**. Evenimentele din ghidul de programe care corespund cu genul selectat va fi evidențiat.

Căutare Ghid: Afișează opțiunile de căutare. Folosind aceste opțiuni, puteți căuta în baza de date a ghidului de programe în conformitate cu criteriile selectate. Rezultatele cu corespondențe vor fi listate.

Acum: Afișează evenimentul actual din canalul evidențiat.

Mărire: Selectați și apăsați **OK** pentru a vedea evenimentele într-un interval de timp mai larg.

Program acum/următor

În această opțiune de configurație vor fi listate doar evenimentele actuale și următoare din canalele listate. Puteți folosi butoanele direcționale pentru a naviga prin lista de evenimente.

Apăsați butonul **Back/Return** (Înapoi/Revenire) pentru a folosi opțiunile disponibile pentru filă. Evidențiați fila **Filtru** și apăsați **OK** pentru a vedea toate opțiunile de filtrare. Pentru a schimba dispunerea, selectați **Timeline Schedule** (Program cronologie) și apăsați **OK**.

Opțiuni eveniment

Utilizați butoanele direcționale pentru a evidenția un eveniment și apăsați butonul **OK** pentru a afișa meniul Options (Opțiuni). Următoarele opțiuni sunt disponibile.

Selectarea canalului: Folosind această opțiune, puteți comuta pe canalul selectat pentru a-l urmări. Ghidul de programe va fi închis.

Mai multe informații: Afișează informații detaliate referitoare la evenimentul selectat. Folosii butoanele direcționale sus și jos pentru a defila prin text.

Setare cronometru pentru Eveniment / Ștergere cronometru pentru Eveniment: Selectați opțiunea Set Timer on Event (Reglare cronometru după eveniment) și apăsați butonul OK. Puteți seta cronometre pentru evenimentele viitoare. Pentru a anula un cronometru deja setat, selectați evenimentul și apăsați butonul **OK**. Apoi selectați opțiunea **Ștergere**

cronometru pentru Eveniment. Cronometrul va fi anulat.

Înregistrare/Ștergere înregistrare. Cronometru: Selectați opțiunea **înregistrare** și apăsați butonul **OK**. Dacă evenimentul va fi transmis în viitor, va fi adăugat pe lista **Timers** pentru a fi înregistrat. Dacă evenimentul selectat este transmis la momentul actual, înregistrarea se va opri imediat.

Pentru a anula o înregistrare deja setată, selectați acel eveniment, apăsați butonul **OK** și selectați opțiunea **Delete Rec** (Ștergere Rec). (Ștergere cronometru înregistrare). Cronometrul va fi anulat.

IMPORTANT: Conectați un disc USB la televizorul dumneavoastră cu televizorul oprit. Apoi, porniți dispozitivul pentru a activa funcția de înregistrare.

Observații: Nu puteți comuta pe niciun alt canal în timp ce există o înregistrare activă sau un cronometru activ în canalul curent.

Nu este posibil să setați cronometru sau cronometru de înregistrare pentru mai mult de două evenimente individuale în același interval de timp.

Actualizare software

Televizorul dumneavoastră poate să găsească și să-și actualizeze firmware-ul în mod automat prin intermediul semnalului emis.

Căutarea actualizării software via interfața pentru utilizator

În meniul principal, selectați **Settings>System (Setări>Sistem)** și apoi **More (Mai multe)**. Navigați la **Actualizare software** și apăsați butonul **OK**. În meniul **Scan for Upgrade** (Scanare pentru actualizare), selectați **Scan for upgrade** (scanare pentru actualizare) și apăsați pe butonul **OK** pentru a verifica dacă există noi actualizări software.

Dacă se găsește o nouă actualizare, începeți să descărcați actualizarea. După ce descărcarea e terminată, un avertisment va fi afișat, apăsați butonul **OK** pentru a termina procesul de actualizare software și reporniți televizorul.

Modul de căutare și actualizare 3 AM

Televizorul dumneavoastră va căuta noi actualizări la ora 3:00 dacă opțiunea **Automatic scanning** (scanare automată) este Enabled (activată), iar televizorul este conectat la semnalul unei antene sau la internet. Dacă o nouă aplicație software este găsită și descărcarea reușește, va fi instalată la următoarea pornire a televizorului.

Notă: Nu scoateți cablul de alimentare atunci când ledul clipește în timpul procesului de repornire. Dacă televizorul dumneavoastră nu pornește după actualizare, deconectați televizorul, așteptați două minute și conectați-l înapoi.

Toate actualizările sunt controlate automat. Dacă este efectuată o căutare manuală și nu este găsit niciun software pentru această versiune curentă.

Televizorul nu pornește

Verificați cablul de alimentare și asigurați-vă că este introdus corespunzător în priză de pe perete. Apăsăți butonul de alimentare de pe televizor.

Imagine slabă

- Verificați dacă ați acordat corect televizorul.
- Nivelul scăzut al semnalului poate determina o distorsiune a imaginii. Verificați conexiunile prin antenă.
- În cazul în care ați efectuat căutarea manual, verificați dacă ați introdus frecvența de canal corectă.

Fără imagine

- Televizorul nu primește semnal. De asemenea, asigurați-vă că a fost selectată sursa corectă.
- Antena este conectată corespunzător?
- Cablul antenei este deteriorat?
- Sunt utilizate fișe corespunzătoare pentru conectarea antenei?
- În cazul în care aveți îndoieli, consultați distribuitorul dumneavoastră.

Fără sunet

- Verificați dacă sonorul televizorului a fost dezactivat. Apăsăți butonul **Mute** (Dezactivare sunet) sau măriți volumul pentru a verifica.
- Sunetul provine doar de la un difuzor. Verificați setările de echilibrare din meniul sunetului.

Telecomanda - nu funcționează

- Bateriile pot fi descărcate. Înlocuiți bateriile.
- E posibil ca bateriile să fi fost introduse incorect. Consultați secțiunea "Introducerea bateriilor în telecomandă".

Niciun semnal pe sursa de intrare

- E posibil ca niciun dispozitiv să nu fi fost conectat.
- Verificați cablurile AV și conexiunile de la dispozitivul dvs.
- Verificați dacă dispozitivul e pornit.

Înregistrare indisponibilă (**)

Pentru a înregistra un program, inițial trebuie să conectați un dispozitiv USB de stocare la televizor atunci când acesta este oprit. Apoi, porniți dispozitivul pentru a activa funcția de înregistrare. Dacă nu puteți înregistra, verificați dacă dispozitivul de stocare este formatat corect și dacă are suficient spațiu.

Unitatea USB e prea lentă (**)

Dacă mesajul "USB disk writing speed too slow to record" (Viteza de scriere a unității USB este prea mică pentru a înregistra) apare pe ecran în timp ce începeți înregistrarea, încercați să o reporniți. Dacă apare în

continuare aceeași eroare, este posibil ca dispozitivul USB să nu îndeplinească cerințele de viteză. Folosiți un alt dispozitiv de stocare USB.

()** Dacă această funcție este aplicabilă pe televizorul dumneavoastră

Moduri tipice de afișare la intrarea PC

Următorul tabel prezintă câteva moduri tipice de afișare a imaginii. Televizorul dumneavoastră s-ar putea să nu suporte mai multe rezoluții.

Index	Rezoluție	Frecvență
1	640x480	60 Hz
2	800x600	56 Hz
3	800x600	60 Hz
4	1024x768	60 Hz
5	1024x768	66 Hz
6	1280x768	60 Hz
7	1280x960	60 Hz
8	1280x1024	60 Hz
9	1360x768	60 Hz
10	1400x1050	60 Hz
11	1600x1200	60 Hz
12	1920x1080	60 Hz

Compatibilitatea AV și a semnalului HDMI

Sursă	Semnale compatibile		Disponibil
EXT (SCART)	PAL 50/60		O
	NTSC 60		O
	RGB 50		O
	RGB 60		O
AV lateral	PAL 50/60		O
	NTSC 60		O
PC/YPbPr	480i, 480P	60Hz	O
	576i, 576P	50Hz	O
	720P	50Hz,60Hz	O
	1080i	50Hz,60Hz	O
	1080P	50Hz,60Hz	O
HDMI	480i	60Hz	O
	480P	60Hz	O
	576i, 576P	50Hz	O
	720P	50Hz,60Hz	O
	1080i	50Hz,60Hz	O
	1080P	24Hz, 25Hz 30Hz, 50Hz, 60Hz	O

(X: Indisponibil, O: Disponibil)

În unele cazuri este posibil ca un semnal să nu se afișeze corect pe televizorul . Problema poate fi reprezentată de o incompatibilitate cu standardele a echipamentului sursă (DVD, casetă superioară, etc.). Dacă aveți o astfel de problemă, contactați distribuitorul și producătorul echipamentului-sursă.

Formate de fișiere compatibile cu modul USB

Media	Extensie	Format	Note
Video	.mpg, .mpeg	MPEG1-2	MPEG1: 768x576 @ 30P, MPEG2:1920x1080 @ 30P
	.vob	MPEG2	1920x1080 @ 30P
	.mp4	MPEG4, Xvid, H.264	
	.mkv	H.264, MPEG4,VC-1	
	.avi	MPEG2, MPEG4, Xvid, H.264	
	.flv	H.264/VP6/ Sorenson	H.264/VP6: 1920x1080 @ 30P Sorenson: 352x288 @ 30P
	.mp4, .mov, .3gpp, .3gp, MPEG flux de transport, .ts, .trp, .tp, .mkv	HEVC/H.265	1080P@60fps - 50Mbps
.3gp	MPEG4 , H.264	1920x1080 @ 30P	
Audio	.mp3	MPEG1 Nivelul 2/3	Nivelul2: 32 Kbps ~ 448 Kbps (rata de transfer) / 32kHz, 44,1kHz, 48kHz, 16kHz, 22.05kHz, 24kHz (rata de eșantionare) Nivelul3: 32Kbps ~ 320Kbps (rata de transfer) / 32kHz, 44.1kHz, 48kHz, 16kHz, 22.05kHz, 24kHz, 8kHz, 11.025kHz, 12kHz (rata de eșantionare)
	(compatibil exclusiv cu fișiere video)	AC3	32 Kbps ~ 640Kbps (rata de transfer) / 32kHz, 44,1kHz, 48kHz (rata de eșantionare)
		.AAC	16Kbps ~ 576Kbps (rata de transfer) / 48kHz, 44.1kHz, 32kHz, 24kHz, 22.05kHz, 16kHz, 12kHz, 11.025kHz, 8kHz (rata de eșantionare)
		EAC3	32 Kbps ~ 6Kbps (rata de transfer) / 32kHz, 44,1kHz, 48kHz (rata de eșantionare)
		LPCM	8bit PCM nealocat, 16bit PCM (big / little endian) alocat/nealocat, 24bit PCM (big endian), DVD LPCM 16/20/24bit (rata de transfer) / 6kHz, 8kHz, 11.025kHz, 12kHz, 16kHz, 22.05kHz, 24kHz, 32kHz, 44.1kHz, 48kHz , 88.2kHz, 96kHz, 176.4kHz, 192kHz (rata de eșantionare)
		IMA-ADPCM/ MS-ADPCM	384Kbps (rata de transfer) / 8KHz ~ 48KHz (rata de eșantionare)
		LBR	32 Kbps ~ 96Kbps (rata de transfer) / 32kHz, 44,1kHz, 48kHz (rata de eșantionare)
Imagine	.jpeg	Elemente de bază	Rezoluție (lxl): 17000x10000
		Progresiv	Rezoluție (lxl): 4000x4000
	.bmp	-	Rezoluție (lxl): 5760x4096
Subtitrare	.sub, .srt	-	-

Rezoluțiile DVI suportate

Atunci când conectați dispozitive la conectorii televizorului dumneavoastră folosind cabluri adaptoare DVI (cablul adaptor DVI - HDMI nu este furnizat), puteți să folosiți următoarele informații cu privire la rezoluții.

	56Hz	60Hz	66Hz	70Hz	72Hz	75Hz
640x400				x		
640x480		x	x		x	x
800x600	x	x		x	x	x
832x624						x
1024x768		x	x	x	x	x
1152x864		x		x		x
1152x870						x
1280x768		x				x
1360x768		x				
1280x960		x				x
1280x1024		x				x
1400x1050		x				x
1440x900		x				x
1600x1200		x				
1680x1050		x				
1920x1080		x				

Ne cerem scuze pentru orice neplăcere provocată de inconsecvențele minore din aceste instrucțiuni, care pot apărea ca rezultat al ameliorării și dezvoltării de produse.

Poštovani kupče.

Ovaj uređaj je u skladu sa validnim evropskim direktivama i standardima koji se odnose na elektromagnetsku kompatibilnost i električnu bezbednost.

Evropski zastupnik proizvođača je:

Vestel Germany GmbH

Parkring 6

85748 Garching b.München

Germany

Sadržaj

Bezbednosne informacije	2
Oznake na proizvodu.....	2
Informacije o zaštiti okoline	3
Uključena dodatna oprema.....	4
Obaveštenja o režimu pripravnosti	4
Instrukcije za montažu na zid (Zavisno od modela)	5
Instrukcije za montažu na zid (Zavisno od modela)	6
Kontrolna dugmad televizora i rukovanje	7
Postavljanje baterija u daljinski upravljač	7
Povezivanje napajanja.....	7
Povezivanje antene	7
Obaveštenje o licenciranju	8
Informacije o odlaganju	8
Daljinski upravljač.....	9
Veze.....	10
Uključivanje/isključivanje	11
Prve instalacije	11
Korišćenje funkcije tabele satelitskih kanala	12
Reprodukcija preko USB ulaza.....	12
USB snimanje (**).	13
Pregledač medija.....	14
CEC	14
Sadržaj menija Podešavanja	15
Opšte rukovanje televizorom	19
Korišćenje Liste kanala.....	19
Konfigurisanje Roditeljskih Postavki.....	19
Elektronski programski vodič.....	19
Ažuriranje softvera.....	20
Rešavanje problema i saveti	20
Tipični režimi prikazivanja PC ulaza	21
Kompatibilnost AV i HDMI signala	21
Podržani formati datoteka za USB režim.....	22
Podržane DVI rezolucije.....	23

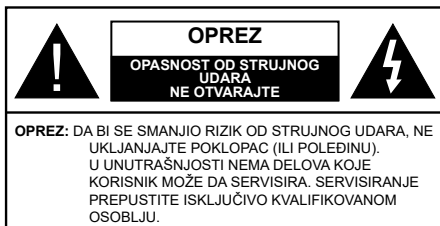

U ekstremnim meteorološkim uslovima (oluje, munje) i tokom dugog nekorisćenja (kada idete na odmor) isključite TV iz struje.

Mrežni kabl služi za isključivanje televizora iz struje i zbog toga mora uvek biti pristupačan. Ako televizor nije električno isključen sa električne mreže, uređaj će i dalje crpeti energiju u svim situacijama, čak i kada je televizor u režimu pripravnosti ili svi je isključen.

Napomena: Pratite uputstva na ekranu za rad sa povezanim funkcijama.

VAŽNO - Pažljivo pročitajte sva uputstva pre instalacije ili rukovanja

UPOZORENJE: Ovaj uređaj je namenjen da ga koriste osobe (uključujući decu) koje poseduju sposobnost/iskustvo za rukovanje takvim uređajem bez nadzora, osim ako su pod nadzorom ili su dobile uputstva u upotrebi uređaja od osobe odgovorne za njihovu bezbednost.

- Koristite ovaj televizor na nadmorskoj visini manjoj od 2000 metara iznad nivoa mora, na suvim lokacijama i u regionima sa umerenom ili tropskom klimom.
- Ovaj televizor je namenjen za kućnu ili sličnu opštu upotrebu, ali se može koristiti i na javnim mestima.
- Za potrebe ventilacije, ostavite najmanje 5 cm slobodnog prostora oko televizora.
- Ventilacija ne sme da se ometa pokrivanjem ili blokiranjem ventilacionih otvora predmetima, kao što su novine, stolnjaci, zavese itd.
- Utikač kabla za napajanje treba da bude lako dostupan. Ne postavljajte televizor, nameštaj, itd. na kabl za napajanje. Oštećeni kabl za napajanje/utikač može izazvati požar ili strujni udar. Kablom rukujte preko utikača, nemojte isključivati televizor povlačenjem za kabl za napajanje. Nikada ne dodirujte kabl/utikač vlažnim rukama, jer to može dovesti do kratkog spoja ili strujnog udara. Nikada nemojte vezivati kabl za napajanje u čvor ili ga povezivati sa drugim kablovima. Ako je oštećen on mora da se zameni, a zamenu sme da obavi samo stručno lice.
- Nemojte izlagati televizor tečnostima koje kaplju ili prskaju i ne stavljajte predmete napunjene tečnošću, kao što su vaze, čaše, itd. na ili preko televizora (npr. na police iznad uređaja).

- Nemojte izlagati televizor direktnoj sunčevoj svetlosti i ne stavljajte otvorene plamenove, kao što su upaljene sveće, na ili pored televizora.
- Ne stavljajte bilo kakve izvore toplote, kao što su električne grejalice, radijatori itd. pored televizora.
- Ne stavljajte televizor na pod ili površine pod nagibom.
- Da biste izbegli opasnost od gušenja, plastične kese držite van domašaja beba, dece ili kućnih ljubimaca.
- Pažljivo pričvrstite stalak za televizor. Ako stalak poseduje zavrtneje, čvrsto zategnite zavrtneje kako biste sprečili naginjanje televizora. Nemojte previše zategnuti zavrtneje i pravilno postavite gumene nožice stalka.
- Ne bacajte baterije u vatra ili zajedno sa opasnim i zapaljivim materijalima.

UPOZORENJE - Baterije se ne smeju izlagati velikoj toploti, kao što je sunčevo zračenje, vatra ili slično.

- Prekomerni zvučni pritisak u slušalicama može izazvati gubitak sluha.

PRE SVEGA - NIKADA ne dopustite da bilo ko, naročito deca, guraju ili udaraju ekran, guraju bilo šta u otvore, proreze ili bilo koje druge otvore u kućistu.

Oprez	Ozbiljna povreda ili smrtonosni rizik
Opasnost od strujnog udara	Rizik od opasnog napona
Održavanje	Važna komponenta za održavanje

Oznake na proizvodu

Sledeći simboli se koriste na proizvodu kao oznake za ograničenja, mere opreza i bezbednosna uputstva. Svako objašnjenje će se razmatrati samo ukoliko proizvod sadrži odgovarajuću oznaku. Imajte u vidu takve informacije iz bezbednosnih razloga.



Oprema klase II: Ovaj uređaj je projektovan tako da ne zahteva bezbednosni priključak na električno uzemljenje.



Hapasnost - konektor pod naponom: Označen(i) konektor(i) su opasni jer su pod naponom tokom normalnih uslova rada.



Oprez, pogledajte uputstvo za rukovanje: Označena(e) oblast(i) sadrži(e) dugmaste baterije koje može da zameni korisnik.



Laserski proizvod klase 1: Ovaj proizvod sadrži laserski izvor klase 1 koji je bezbedan pod razumno predvidivim uslovima rada.

UPOZORENJE

Nemojte gutati bateriju, opasnost od hemijskih opekotina

Ovaj proizvod ili dodatna oprema isporučena uz ovaj proizvod mogu da sadrže dugmastu bateriju. Ukoliko se dugmasta baterija proguta, ona može izazvati ozbiljne unutrašnje opekotine za samo 2 sata, što može dovesti do smrtnog ishoda.

Držite nove i stare baterije van domašaja dece.

Ukoliko se odeljak za bateriju ne zatvara bezbedno, prestanite da koristite proizvod i držite ga van domašaja dece.

Ukoliko mislite su baterije progutane ili da se one nalaze u bilo kom delu tela, odmah zatražite medicinsku pomoć.

Televizor nikada ne stavljajte na nestabilnu podlogu ili podlogu pod nagibom. Televizor može da padne i izazove ozbiljnu telesnu povredu ili smrt. Mnoge povrede, naročito povrede dece, se mogu izbeći ukoliko se preduzmu jednostavne mere opreza, kao što su:

- Koristite ormare ili stalke koje je preporučio proizvođač televizora.
- Koristite samo onaj nameštaj koji televizoru pruža siguran oslonac.
- Proverite da li televizor prelazi ivicu nameštaja na kome stoji.
- Ne stavljajte televizor na komad visokog nameštaja (na primer, na kredence ili police za knjige), ukoliko taj komad nameštaja i televizor nisu pričvršćeni za odgovarajući oslonac.
- Ne postavljajte televizor na tkanine ili druge materijale postavljene između televizora i potpornog nameštaja.
- Upoznajte decu sa opasnostima sa kojima se suočavaju kada se penju na nameštaj da bi dohvatili televizor ili njegove kontrole. Ukoliko podupirete ili premeštate postojeći televizor, važe gore navedene mere.

Uređaj koji je povezan na zaštitno uzemljenje u instalaciji objekta preko MREŽNOG napajanja ili preko nekog drugog uređaja koji je povezan na zaštitno uzemljenje - i na televizijski distributivni sistem putem koaksijalnog kabla, u nekim uslovima može predstavljati opasnost od izbivanja požara. U tom slučaju, povezivanje na kablovski distributivni sistem mora biti preko uređaja koji dostavlja električnu izolaciju ispod određenog raspona frekvencije (galvanski izolator)

UPOZORENJA ZA MONTAŽU NA ZID

- Pročitajte uputstva pre montiranja televizora na zid.
- Komplet za zidnu montažu je opcionalna oprema. Možete ga dobiti kod lokalnog prodavca ako nije isporučen uz vaš televizor.
- Nemojte postavljati televizor na plafon ili zid pod nagibom.
- Koristite navedene zavrtnjeve za montažu na zid i drugu dodatnu opremu.
- Čvrsto zategnite zavrtnjeve za montažu na zid da biste sprečili da televizor padne. Nemojte previše zategnuti zavrtnjeve

Informacije o zaštiti okoline

Ovaj televizor je napravljen da bude bezbedan za okolinu. Da biste smanjili potrošnju energije, potrebno je da preduzmete sledeće korake:

Ako podesite **Uštedu energije** na **Minimum**, **Srednje**, **Maksimum** ili **Automatski**, TV će smanjiti potrošnju energije u skladu sa tim. Ako želite da ručno podesite **Pozadinsko osvetljenje** na fiksnu vrednost podešenu kao **Prilagođeno** i podesite **Pozadinsko osvetljenje** (nalazi se u okviru postavke **Ušteda energije**) korišćenjem dugmadi za levo ili desno na daljinskom upravljaču. Podesite na **Isključeno** da biste isključili ovu postavku.

Napomena: Dostupne opcije **Uštede energije** mogu se razlikovati u zavisnosti od izabranog Režima u meniju **Podešavanja>Slika**.

Postavke **Uštede energije** mogu se naći u meniju **Podešavanja>Slika**. Imajte u vidu da se neke postavke slike ne mogu menjati.

Ukoliko pritisnete dugme za desno, onda će se poruka **"Ekran će se isključiti kroz 15 sekundi"** pojaviti na ekranu Izaberite **Nastavi** i pritisnite **OK** da odmah isključite ekran. Ako ne pritisnete ništa, ekran će se isključiti kroz 15 sekundi. Pritisnite bilo koje dugme na upravljaču ili televizoru da ponovo upalite ekran.

Napomena: Opcija **Ekran isključen** nije dostupna ako je Režim postavljen na **Igra**.

Kada TV se ne koristi, molimo vas da ga ugasisite ili isključite ga iz dovoda struje. Time ćete smanjiti potrošnju energije.

UPOZORENJE

Da biste sprečili pojavu požara, nikada nemojte stavljati bilo kakvu vrstu sveća ili otvorenog plamena na TV aparat ili blizu njega.



Uključena dodatna oprema

- Daljinski upravljač
- Baterije: 2 X AAA
- Uputstvo
- Bočni AV Kabl za Povezivanje**

(**) Samo ograničeni modeli

Obaveštenja o režimu pripravnosti

Ukoliko televizor ne prima nikakav ulazni signal (na primer od antene ili HDMI izvora) 3 minuta, on će preći u režim pripravnosti. Kada sledeći put uključite televizor, pojaviće se sledeća poruka: „**Televizor je automatski prebačen u režim pripravnosti jer duže vreme nije bilo signala.**“

Opcija **Automatsko ISKLJUČIVANJE televizora** (u meniju **Podešavanja>Sistem>Više**) mogao bi podrazumevano da se podesi na vrednost između 1 i 8 sati. Ako ovo podešavanje nije podešeno kao **Isključeno** i televizor je ostavljen i nije uključen tokom podešenog vremena, on će preći u režim pripravnosti nakon što istekne podešeno vreme. Kada sledeći put uključite televizor, prikazaće se sledeća poruka. „**Televizor je automatski prebačen u režim pripravnosti jer duže vreme nije bilo signala.**“ Pre nego što televizor pređe u režim pripravnosti, prikazaće se prozor za dijalog. Ako ne pritisnete nijedan taster, televizor će se prebaciti u režim pripravnosti nakon perioda čekanja od oko 5 minuta. Televizor možete odmah da prebacite u režim pripravnosti ako označite **Da** i pritisnete **OK**. Ukoliko označite **Ne** i pritisnete **OK**, televizor će ostati uključen. Iz ovog dijaloga možete izabrati i da otkazete funkciju **Automatsko ISKLJUČIVANJE televizora**. Označite **Onemogućeno** i pritisnite **OK**, televizor će ostati uključen i funkcija će biti otkazana. Ovu funkciju možete ponovo da omogućite promenom podešavanja opcije **Automatsko ISKLJUČIVANJE televizora** iz menija **Podešavanja>Sistem>Više**.

Montaža televizora na zid

Televizor može da se montira na zid pomoću VESA kompleta za montažu od **MX X*X** mm(*) koji se posebno naručuje. Uklonite bazu kao šta je ilustrovano. Montirajte televizor prema instrukcijama koje ste dobili uz komplet. Vodite računa o električnim kablovima, cevima za vodu i gas koji su instalirani u zidu. Ako niste sigurni, kontaktirajte kvalifikovanog instalatera. Navoj zavrtnja ne sme da uđe više od **X** mm(*) u televizor. U prodavnici u kojoj ste kupili televizor potražite informaciju o tome gde možete kupiti VESA komplet.

(*) *Pogledajte povezanu dodatnu stranicu za precizne specifikacije VESA dimenzija i navoja.*

Uklanjanje stalka baze

- Da biste uklonili stalak baze, zaštitite ekran i postavite televizor prednjom stranom nadole na stabilan sto tako da baza stoji preko ivice. Pritisnite dugme/dugmad da biste oslobodili rezu/e koje fiksiraju stalak za televizor. Uklonite stalak povlačeći ga sa televizora.

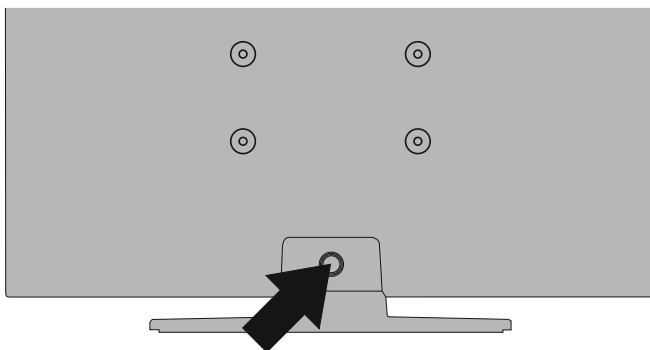

Montaža televizora na zid

Televizor može da se montira na zid pomoću VESA kompleta za montažu od **MX X*X mm(*)** koji se posebno naručuje. Uklonite bazu kao šta je ilustrovano. Montirajte televizor prema instrukcijama koje ste dobili uz komplet. Vodite računa o električnim kablovima, cevima za vodu i gas koji su instalirani u zidu. Ako niste sigurni, kontaktirajte kvalifikovanog instalatera. Navoj zavrtnja ne sme da uđe više od **X mm(*)** u televizor. U prodavnici u kojoj ste kupili televizor potražite informaciju o tome gde možete kupiti VESA komplet.

(*) Pogledajte povezanu dodatnu stranicu za precizne specifikacije VESA dimenzija i navoja.

Uklanjanje stalka baze

- Da biste uklonili stalak baze, zaštitite ekran i postavite televizor prednjom stranom nadole na stabilan sto tako da baza stoji preko ivice. Skinite šrafove koji povezuju postolje sa televizorom.

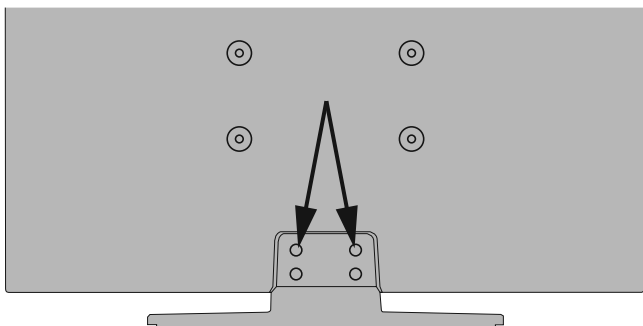

-ili-



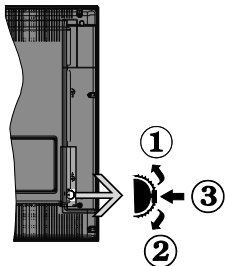

1. Smer nagore
2. Smer nadole
3. Dugme Jačina zvuka/Info/ izbor liste izvora i Pripravnost- Uklj

Kontrolni prekidač omogućava Vam da kontrolirate funkcije Zvuk / Programi / Izvor i Pripravnost - Uključeno.

Promena jačine zvuka: Povećajte nivo zvuka pritiskanjem dugmeta nagore. Smanjite nivo zvuka pritiskanjem dugmeta nadole.

Promena kanala: Pritisnite središnji deo dugmeta, na ekranu će se pojaviti traka sa informacijama. Pomerajte se kroz snimljene kanale pritiskanjem dugmeta nagore ili nadole.

Promena izvora: Dvaput pritisnite središnji deo dugmeta (ukupno dva puta), na ekranu će se pojaviti lista izvora. Krećite se kroz dostupne izvore kao što ćete dugme gurnuti nagore ili nadole.

Da isključite televizor: Pritisnite središnji deo dugmeta i zadržite nekoliko sekundi, televizor će preći u režim pripravnosti.

Za uključivanje televizora: Pritisnite središnji deo dugmeta, televizor će se uključiti.

Napomene:

Ukoliko isključite televizor, ciklus počinje ponovo sa postavkom zvuka.

Glavni OSD meni se ne može prikazati putem komandnih dugmadi.

Rukovanje daljinskim upravljačem

Pritisnite taster **Menu** na daljinskom upravljaču za prikaz glavnog menija. Da biste se kretali kroz meni i vršili postavljanje koristite tastere sa strelicom i taster **OK**. Pritisnite taster **Return/Back** ili taster **Menu** da biste zatvorili ekran menija.

Biranje ulaza

Kada povežete spoljne sisteme na Vaš televizor, možete prebacivati na različite ulazne izvore. Pritisnite taster **Source** na svom daljinskom upravljaču nekoliko puta da biste izabrali različite izvore.

Menjanje kanala i jačine zvuka

Možete promeniti kanal i podesiti jačinu zvuka pomoću tastera **Program +/-** i **Volume +/-** na daljinskom upravljaču.

Postavljanje baterija u daljinski upravljač

Uklonite zadnji poklopac da biste otvorili odeljak za baterije. Umetnite dve **AAA** baterije. Pobrinite se da se oznake (+) i (-) poklapaju (pazite na pravilan polaritet). Nemojte da koristite istovremeno stare i nove baterije. Zamenite bateriju samo istom ili sličnom vrstom. Vratite poklopac.

Na ekranu će se prikazati poruka kada su baterije slabe i da se moraju zameniti. Imajte na umu da, kada su baterije slabe, može doći do smanjenih performansi daljinskog upravljača.

Baterije ne smeju da se izlažu prekomernoj toploti, kao što je sunčeva svetlost, vatra i slično.

Povezivanje napajanja

VAŽNO: Televizor je projektovan da radi na napajanje od **220-240 V AC, 50 Hz**. Nakon raspakivanja, dozvolite televizoru da dostigne sobnu temperaturu pre nego što ga priključite na napajanje. Priključite kabl za napajanje na mrežnu utičnicu.

Povezivanje antene

Umetnite utikač antene ili kablovske televizije u utičnicu **ULAZA ZA ANTENU (ANT)** ili satelitski utikač u utičnicu **ULAZ ZA SATELITSKU ANTENU (LNB)(*)** koje se nalaze na zadnjoj strani televizora.

Zadnja strana TV-uređaja

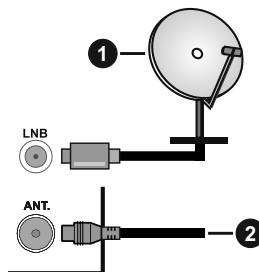

1. Satelit
2. Antena ili kablovska



Ukoliko želite da povežete uređaj na televizor, pre povezivanja morate proveriti da li su televizor i uređaj isključeni. Nakon povezivanja, možete uključiti uređaje i koristiti ih.

Obaveštenje o licenciranju

Termini HDMI i HDMI High-Definition Multimedia Interface, kao i HDMI logotip su zaštitni žigovi ili registrovani zaštitni žigovi kompanije HDMI Licensing Administrator, Inc. u Sjedinjenim Američkim Državama i drugim zemljama.



Proizvedeno pod licencom Dolby Laboratories. Dolby, Dolby Audio i dupli-D simbol su zaštitni znaci kompanije Dolby Laboratories.



Logotip „CI Plus” je zaštitni znak kompanije CI Plus LLP.

DVB je registrovana zaštićena marka DVB projekta.



„Ovaj proizvod proizvodi, distribuira i za njega daje garanciju isključivo kompanija VESTEL Ticaret A.Ş „JVC” je zaštitni znak korporacije JVC KENWOOD, koji takve kompanije koriste pod licencom.”



Informacije o odlaganju

[Evropska unija]

Ovi simboli ukazuju da se električna i elektronska oprema kao i baterija ovim simbolom ne sme se bacati u normalno domaće smeće. Umesto toga, proizvode i baterije treba predati odgovarajućim sabirnim centrima za reciklažu električne i elektronske opreme radi pravilne obrade, oporavka i reciklaže u skladu sa vašim nacionalnim propisima i Direktivom 2012/19/EU i 2013/56/EU.

Preko bacanjem na pravi način, pomažete sačuvati prirodna bogatstva i pomažete sprečiti potencijalne negativne efekte na okolini i ljudsko zdravlje, šta u suprotnom bi se moglo dogoditi nepravilnim bacanjem ovih proizvoda.

Za više detalja o recikliranju ovog proizvoda, obratite se Vašoj lokalnoj gradskoj kancelariji, Vašoj službi za uklanjanje kućnog smeća, ili prodavnici, u kojoj ste nabavili proizvod.

Moguće je da se primenjuju kazne za neispravno bacanje ovog smeća, u skladu sa nacionalnim zakonodavstvom.

[Biznis korisnici]

Ako želite baciti ovaj proizvod, molimo nazovite vašeg dostavljača i proverite uslove kupovnog dogovora.

[Ostale zemlje van Evropske unije]

Ovi simboli su jedino validni u Evropsku uniju.

Nazovite lokalnu upravu da bi saznali više oko bacanja i reciklažu.

Proizvod i pakovanje morate odneti na vaše lokalno mesto za reciklažu.

Neka sakupna mesta primaju proizvode besplatno.

Napomena: Znak “Pb” ispod simbola baterije ukazuje na to da baterija sadrži olovo.

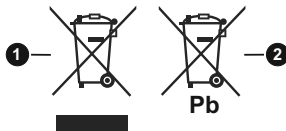

1. proizvodi
2. Baterijski

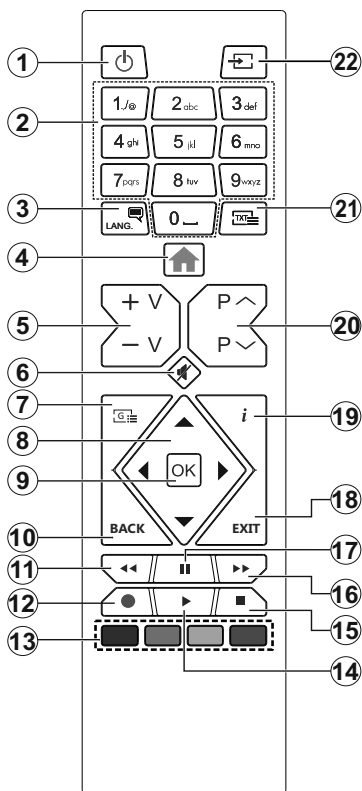

Usluge teleteksta

Pritisnite dugme **Text** za ulazak. Ponovo pritisnite za mešoviti režim, što omogućava da istovremeno gledate stranicu teleteksta i TV emisiju. Pritisnite ponovo za izlazak. Kad je dostupno, odeljci na stranicama teleteksta postaću šifrovani bojom i mogu se birati pritiskanjem dugmadi u boji. Pratite uputstva koja su prikazana na ekranu.

Digitalni teletekst





















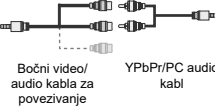

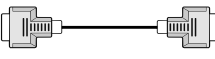

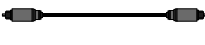

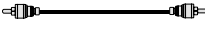





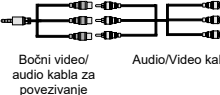

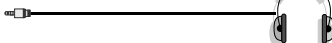
Pritisnite dugme **Text** (Teletekst) da biste prikazali informacije o digitalnom teletekstu. Rukujte sa dugmadima u boji, dugmadima kursora i dugmetom **OK**. Način rada se može razlikovati, u zavisnosti od sadržaja digitalnog teleteksta. Pratite uputstva koja su prikazana na ekranu digitalnog teleteksta. Kada se ponovo pritisne dugme **Text**, televizor se vraća na televizijsku emisiju.

1. **Prilavnost:** Uključivanje-isključivanje TV aparata
2. **Numerički tasteri:** Menja kanal, unosi broj ili slovo u okvir za tekst na ekranu.
3. **Jezik:** Menja režime zvuka (analogna televizija), prikazuje i menja jezik zvuka/prevoda i uključuje ili isključuje prevode (digitalna televizija, gde je to moguće)
4. **Meni:** Prikazuje meni televizora
5. **Jačina zvuka +/-**
6. **Isključivanje zvuka:** Potpuno isključuje zvuk televizora
7. **Vodič:** Prikazuje elektronski vodič kroz programe
8. **Navigacioni tasteri:** Služe za kretanje kroz menije, sadržaje itd. i prikazivanje podstranica u teletekstu kada se pritisne taster za kretanje udesno ili ulevo
9. **U REDU:** Potvrđuje izbore korisnika, obeležava stranicu (u režimu teleteksta), prikazuje meni **Kanali** (u DTV režimu)
10. **Povratak/Nazad:** Vraća se na prethodni ekran, prethodni meni, otvara indeksnu stranicu (u režimu teleteksta)
11. **Premotavanje unazad:** Premotava kadrove unazad u medijima kao što su filmovi
12. **Snimanje:** Snima programe (**)
13. **Dugmad u boji:** Sledite instrukcije na ekranu za funkcije obojenih dugmadi.
14. **Reprodukuj:** Započinje reprodukciju izabranog medija
15. **Zaustavi:** Zaustavlja medij koji se reprodukuje
16. **Brzo premotavanje unapred:** Pomeria kadrove unapred u medijima kao što su filmovi
17. **Pauziranje:** Zaustavlja medij koji se reprodukuje, pokreće snimanje sa vremenskim pomeranjem (**)
18. **Izlaz:** Zatvara i izlazi iz prikazanih menija ili vraća na prethodni ekran
19. **Informacije:** Prikazuje informaciju o sadržaju na ekranu, prikazuje skrivenu informaciju (otkrivanje - u režimu teleteksta)
20. **Program +/-**
21. **Teletekst:** Prikazuje teletekst (gde je dostupan), ponovo pritisnite da postavite teletekst preko normalne televizijske slike (miks)
22. **Izvor:** Prikazuje dostupne signale i sadržaje

(**) Vaš televizor podržava ovu funkciju

Fusnota:

Crveni, zeleni, plavi i žuti tasteri su multifunkcijski; pratite poruke na ekranu i uputstva u odeljku.

Konektor	Tip	Kablovi	Uređaj
	Scart veza (nazad)		
	VGA veza (nazad)		
	PC /YPbPr audio veza (sa strane)	 YPbPr/PC audio kabl	
	PC /YPbPr audio veza (sa strane)	 Bočni video/ audio kabla za povezivanje	
	HDMI veza (nazad)		
	SPDIF (optički izlaz) veza (nazad)		
	SPDIF (Koaksijalni izlaz) Veza (nazad)		
	Bočni AV (Audio/ Video) veza (sa strane)	 AV kabl	
	Bočni AV (Audio/ Video) veza (sa strane)	 Bočni video/ audio kabla za povezivanje	
	Povezivanje slušalice (sa strane)		
	YPbPr video veza (nazad)	 Kabl za PC do YPbPr povezivanje	
	USB veza (sa strane)		
	CI veza (sa strane)		

 **NAPOMENA:** Kada povezujete neki uređaj preko YPbPr ili bočnog AV ulaza, morate koristiti priključne kablove za omogućavanje veze. Pogledajte ilustracije na levoj strani. | Možete da koristite kabl YPbPr na VGA da biste omogućili YPbPr signal preko VGA ulaza. | Ne mogu se koristiti VGA i YPbPr kabl u isto vreme. | Da biste omogućili PC/YPbPr audio, moraćete da koristite bočne AV ulaz sa YPbPr/PC audio kablom za audio vezu. | Da biste omogućili PC/YPbPr audio, moraćete da koristite bočni AV ulaz sa YPbPr/PC audio kablom za audio vezu, koristeći CRVENI i BELI ulaz bočnog AV kabla za povezivanje. | Ukoliko je spoljašnji uređaj povezan preko SKART utičnice, TV automatski prelazi na AV režim. | Pri prijemu DTV kanala (Mpeg4 H.264) ili dok se nalazite u Prelistaču medija, nije moguć izlaz preko skart priključka. | Kada se koristi komplet za zidnu montažu (ukoliko nije isporučen, može se kupiti komplet trećih strana), preporučujemo da prvo priključite sve kablove na poleđinu televizora pre montaže na zid. | Umetajte i odvajajte CI modul samo kada je televizor ISKLJUČEN. Za detaljne informacije o podešavanju modula, pogledajte njegovo uputstvo za upotrebu. | Svaki USB ulaz vašeg televizora podržava uređaje do 500 mA. Povezivanje uređaja sa jačinom struje većom od 500 mA može oštetiti vaš televizor. | Povezivanjem HDMI kabla na vaš televizor, možete koristiti samo zaštićeni HDMI kabl kako bi garantovali dovoljno zaštite protiv parazitske frekvencije zračenja.

 Ukoliko želite da povežete uređaj na televizor, pre povezivanja morate proveriti da li su televizor i uređaj isključeni. Nakon povezivanja, možete uključiti uređaje i koristiti ih.

(**) Vaš televizor podržava ovu funkciju

Uključivanje/isključivanje

Uključivanje televizora

Priključite kabl za napajanje na strujni izvor, npr. zidnu utičnicu (220-240V AC, 50 Hz).

Da biste uključili TV iz režima pripravnosti, uradite sledeće:

- Pritisnite dugme **Pripravnost, Program +/-** ili neko numeričko dugme na daljinskom upravljaču.
- Pritisnite središnji deo bočnog funkcionalnog prekidača na televizoru.

Isključivanje televizora

Pritisnite dugme **Standby** na daljinskom upravljaču ili pritisnite središnji deo funkcionalnog prekidača na televizoru i zadržite ga nekoliko sekundi, televizor će preći u režim pripravnosti.

Da biste potpuno isključili televizor, izvucite kabl za napajanje iz utičnice.

***Napomena:** Kada je televizor uključen u režimu pripravnosti, LED dioda za režim pripravnosti trepće kako bi ukazala da su aktivne funkcije kao što su Pretraživanje u režimu pripravnosti, Preuzimanje preko etra ili Tajmer. LED dioda takođe može da trepće kada televizor uključujete iz režima pripravnosti.*

Prve instalacije

Kada se prvi put uključiti, pojavljuje se ekran sa izbor jezika. Izaberite željeni jezik i pritisnite **OK**. U sledećim koracima vodiča za instalaciju, postavite svoje postavke kako želite pomoću tastera sa strelicom i tastera **OK**.

Na drugom ekranu postavite zemlju koju želite. Zavisno od izbora Zemlje može vam se zatražiti da postavite i potvrdite PIN. Izabrani PIN ne može biti 0000. PIN morate uneti kada se to od vas zatraži kasnije za neku operaciju menijima.

***Napomena:** M7(*) operater će biti definisan prema izborima Jezik i Zemlja koje ste napravili tokom Prve instalacije.*

() M7 je dostavljač digitalnih satelitskih usluga.*

Možete aktivirati opciju **Režim prodavnice** u sledećem koraku. Ova opcija će konfigurisati postavke vašeg televizora za okruženje prodavnice u zavisnosti od korišćenog modela televizora, a podržane funkcije se mogu prikazati sa strane ekrana u obliku reklamne trake sa informacijama. Ova opcija je namenjena jedino za upotrebu u radnjama. Za kućnu upotrebu izaberite **Kućni režim**. Ova opcija biće dostupna u meniju **Podešavanja>Sistem>Više** i može se kasnije uključiti/isključiti. Napravite svoj izbor i pritisnite **OK** za nastavak.

Na sledećem ekranu možete da podesite tipove emisija koje želite pretražiti, da podesite šifrirano pretraživanje kanala i vremensku zonu po želji (u zavisnosti od izbora zemlje). Pored toga, možete da podesite tip emisije kao omiljeni. Prioritet se daje izabranom tipu emisije tokom procesa pretrage, a njegovi kanali će biti navedeni na

vrhu liste kanala. Kada završite, označite **Sledeći** i pritisnite **OK** za nastavak.

O izboru tipa emisije

Da biste uključili opciju za pretraživanje tipa emisije, označite je i pritisnite **OK**. Polje za potvrdu pored izabrane opcije biće potvrđeno. Da biste isključili opciju za pretraživanje, obrišite polje za potvrdu pritiskom na **OK** nakon pomeranja fokusa na željenu opciju tipa emitovanja.

Digitalna antena: Ako je uključena opcija za pretraživanje **D.antena**, televizor će tražiti digitalne zemaljske emisije nakon obavljanja početnih podešavanja.

Digitalni kabl: Ako je uključena opcija za pretraživanje **D. kablovska**, televizor će tražiti digitalne kablovske emisije nakon obavljanja početnih podešavanja. Pre pokretanja pretraživanja prikazaće se poruka sa pitanjem da li želite da obavite pretraživanje kablovske mreže. Ako izaberete **Da** i pritisnete **OK** možete da izaberete **Mreža** ili da na sledećem ekranu postavite vrednosti kao što su **Frekvencija, ID mreže i Korak pretraživanja**. Ako izaberete **Ne** i pritisnete **OK** možete na sledećem ekranu da postavite **Početnu frekvenciju, Krajnju frekvenciju i Korak pretraživanja**. Kada završite, označite **Sledeći** i pritisnite taster **OK** za nastavak.

***Napomena:** Trajanje traženja će se promeniti u zavisnosti od izabranog Koraka Pretrage.*

Satelit: Ako je uključena opcija za pretraživanje **Satelit**, televizor će tražiti digitalne satelitske emisije nakon obavljanja početnih podešavanja. Pre pretraživanja satelita treba obaviti nekoliko podešavanja. Prikazaće se meni u kome možete izabrati pokretanje instalacije **M7** operatera ili standardne instalacije. Za pokretanje instalacije **M7** operatera podesite **Tip instalacije** kao **Operater i Satelitski operater** kao povezani **M7** operater. Zatim označite opciju **Željeno skeniranje**, podesite kao **Automatsko skeniranje kanala** i pritisnite **OK** za pokretanje automatske pretrage. Ove opcije se mogu unapred izabrati u zavisnosti od izbora **Jezika i Zemlje** koje ste napravili u prethodnim koracima procesa prve instalacije. U zavisnosti od tipa **M7** operatera, možda će se od vas zatražiti da izaberete **HD/SD** ili listu kanala specifičnu za zemlju. Izaberite jednu i pritisnite **OK** da biste nastavili.

Sačekajte dok se sken ne završi. Sada je lista instalirana.

Dok obavljate instalaciju **M7** operatera, ako želite da koristite parametre za instalaciju satelita koji se razlikuju od podrazumevanih podešavanja, izaberite opciju **Željeno skeniranje** kao **Ručno skeniranje kanala** i pritisnite dugme **OK** za nastavak. Zatim će se pojaviti meni **Tip antene**. Nakon izbora tipa antene i željenog satelita, u sledećim koracima pritisnite **OK** da biste u podmeniju promenili parametre instalacije satelita.

Kako bi se pretražili satelitski kanali koji nisu M7 kanali treba da pokrenete standardnu instalaciju. Izaberite **Tip instalacije** kao **Standardni** i pritisnite dugme **OK** za nastavak. Zatim će se pojaviti meni **Tip antene**.

Postoje tri opcije izbora antene. Možete izabrati **Tip antene** kao **Direktan**, **Kablovska sa jednim satelitom** ili **DiSEqC skretnica** korišćenjem tastera za kretanje ulavo ili udesno. Nakon izbora tipa antene pritisnite **OK** da biste videli opcije za nastavak. Biće dostupne opcije **Nastavite**, **Lista transpondera** i **Konfigurirajte LNB**. Možete promeniti podešavanja transpondera i LNB-a pomoću odgovarajućih opcija menija.

- **Direktan:** Ukoliko imate jedan prijemnik i direktnu činjnu, izaberite ovaj tip antene. Pritisnite **OK** za nastavak. Izaberite dostupan satelit i pritisnite **OK** da skenirate usluge.
- **Kablovska sa jednim satelitom:** Ukoliko imate različite prijemnike i sistem Kablovska sa jednim satelitom, izaberite ovaj tip antene. Pritisnite **OK** za nastavak. Podesite postavke prateći instrukcije na sledećem ekranu. Pritisnite **OK** da skenirate usluge.
- **DiSEqC skretnica:** Ukoliko imate različite prijemnike i **DiSEqC skretnicu**, izaberite ovaj tip antene. Zatim podesite DiSEqC verziju i pritisnite dugme „U redu“ da biste nastavili. MOžete da podesite do četiri satelita (ako su dostupna) za verziju v1.0 i šesnaest satelita za verziju v1.1 na sledećem ekranu. Pritisnite dugme **OK** da biste skenirali prvi satelit na listi.

Analogno: Ako je uključena opcija za pretraživanje **Analogno**, televizor će tražiti analogne emisije nakon obavljanja početnih podešavanja.

Nakon obavljanja početnih podešavanja, televizor će započeti pretragu dostupnih emisija za izabrane tipove emisija.

Dok traje pretraživanje, trenutni rezultati skeniranja biće prikazani na dnu ekrana. Kada se memorišu sve stanice, prikazaće se meni **Kanali**. Listu kanala možete da uredite po želji pomoću opcija kartice **Uređivanje** ili pritisnite taster **Meni** da izađete i nastavite gledati televiziju.

U toku pretrage se može pojaviti poruka koja vas pita da li želite da sortirate kanale po LCN-u(*). Izaberite **DA** i pritisnite **OK** za potvrdu.

(* **LCN je sistem Logičkog broja kanala koji organizuje dostupne emisije u skladu sa prepoznatljivim redosledom broja kanala (ako je dostupan).**

Napomene:

Za pretragu M7 kanala nakon **Prve instalacije**, treba da ponovo obavite prvu instalaciju. Ili pritisnite dugme **Meni** i uđite u meni **Podešavanja>Instalacija>Automatsko skeniranje kanala>Satelit**. Zatim pratite iste već pomenute korake u izboru satelita.

Ne isključivati TV tokom Prve instalacije. Neke opcije su možda nedostupne u zavisnosti od izabrane zemlje.

Korišćenje funkcije tabele satelitskih kanala

Možete izvršavati ove operacije koristeći meni **Podešavanja>Instalacija>Satelitske postavke>Tabela satelitskih kanala**. Postoje dve opcije u vezi ove funkcije.

Možete preuzeti ili otpremiti podatke iz tabele satelitskih kanala. Radi obavljanja ovih funkcija, USB uređaj mora biti povezan sa televizorom.

Možete učitati trenutne usluge i povezane satelite i transpondere u TV uz pomoć USB uređaja.

Osim toga možete preuzeti jednu od datoteka sa tabelom satelitskih kanala sačuvanih na USB uređaju, na TV-u.

Kad izaberete jednu od tih satcodx datoteka, sve usluge i povezani sateliti i transponderi u izabranoj datoteci biće uskladišteni na televizoru. Ako su instalirane zemaljske, kablovske i/ili analogne usluge, one će biti zadržane i samo će satelitske usluge biti uklonjene.

Zatim proverite postavke za antenu i promenite ih ako treba. Možda će se pojaviti poruka za grešku „**Nema signala**“ ako postavke za antenu nisu konfigurisane pravilno.

Reprodukcija preko USB ulaza

Spoljašnje čvrste diskove (HDD sa spoljašnjim napajanjem) od 2,5 i 3,5 inča ili USB memorijske uređaje možete povezati na vaš TV preko USB ulaza.

VAŽNO! Napravite rezervnu kopiju vaših podataka na uređajima pre nego šta ih povežete na TV. Proizvođač neće biti odgovoran ni za kakvo oštećenje datoteka ili gubitak podataka. Određeni tipovi USB uređaja (npr. MP3 plejeri) ili USB čvrsti diskovi/memorijski stikovi možda neće biti kompatibilni sa ovim televizorom. TV podržava FAT32 i NTFS formatiranje diska, ali snimanje je jedino moguće sa diskovima u NTFS formatu.

Mogu nastati neke poteškoće tokom formatiranja USB memorijskih uređaja koji imaju više od 1 TB (terabajta) prostora.

Sačekajte malo između svakog umetanja i vađenja USB uređaja jer plejer možda još čita podatke. To može dovesti do fizičkog oštećenja USB plejera, pa i samog USB uređaja. Ne izvlačite USB modul dok reprodukujete datoteku.

Možete koristiti USB habove preko USB ulaza vašeg televizora. U ovakvim slučajevima preporučuju se USB habovi sa eksternim napajanjem.

Preporučuju se da direktno koristite USB ulaze televizora ako povezujete USB čvrsti disk.

Napomena: Kada gledate datoteke sa slikama, meni **Pregledača medija** može da prikaže samo 1000 datoteka sa slikama koje su sačuvane na povezanom USB uređaju.

Snimanje programa

VAŽNO: Kada koristite novi USB disk, preporučuje se da prvo formatirate disk pomoću opcije **Formatiraj disk** u meniju **TV>Snimci>Podešavanja**.

Da biste snimili program, morate prvo da povežete USB disk sa televizorom kada je televizor isključen. Zatim treba da uključite televizor da biste omogućili funkciju snimanja.

Da bi se moglo snimati, vaš USB disk mora da ima najmanje 2 GB slobodnog prostora i da je kompatibilan sa USB 2.0. Ako USB disk nije kompatibilan, pojavljuje se poruka o grešci.

Za snimanje programa koji dugo traju, kao što su filmovi, preporučuje se korišćenje USB čvrstih diskova (HDD).

Snimljeni programi čuvaju se na povezanom USB disku. Ako želite, možete ih sačuvati/kopirati na računaru, ali se oni ne mogu reprodukovati na računaru. Možete ih reprodukovati samo preko vašeg televizora.

Po vreme tajmsiftinga se može pojaviti kašnjenje u sinhronizaciju govora. Snimanje radija nije podržano. Ovaj televizor može da snima programe u trajanju od ukupno deset sati.

Snimljeni programi se dele na particije od 4GB.

Ako je brzina upisivanja povezanog USB diska nedovoljna, snimanje se možda neće obaviti, a funkcija vremenskog pomeranja može biti nedostupna.

Za snimanje HD programa se preporučuje korišćenje USB čvrstih diskova.

Nemojte izvlačiti USB/HDD tokom snimanja. To može oštetiti disk.

Dostupna je podrška za više particija. Najviše dve različite particije su podržane. Prva particija USB diska koristi se za funkcije USB snimanja. Takođe, mora biti formatiran kao primarna particija da bi se koristio za funkcije USB snimanja.

Neki paketi striminga mogu da ne budu snimljeni radi problema signala, pa nekad video se zaledi u toku prikaza.

Dugmad za snimanje, reprodukovanje, pauziranje i prikazivanje (za dijalog plejliste) ne mogu se koristiti kada je teletext uključen. Ukoliko snimanje počinje od tajmera dok je teletext uključen, teletext se automatski isključuje. Takođe, upotreba teleteksta se onemogućava kada je u toku snimanje ili reprodukcija.

Snimanje sa vremenskim pomeranjem

Pritisnite dugme **Pauziraj** dok gledate emisiju da biste prebacili u režim vremenskog pomeranja. U režimu vremenskog pomeranja, program se pauzira i istovremeno snima na povezani USB disk.

Ponovo pritisnite **Reprodukuj** da biste gledali pauzirani program od trenutka zaustavljanja. Pritisnite dugme **STOP** da biste zaustavili vremensko pomeranje i vratili na prenos uživo.

Tajmsifting se ne može koristiti na radio stanicama.

Možete koristiti funkciju za premotavanje unazad sa vremenskim pomeranjem nakon nastavka normalne reprodukcije ili opcije brzog premotavanja unapred.

Instant snimanje

Pritisnite **Snimanje** da biste počeli snimanje događaj odmah dok gledate program. Možete ponovo pritisnuti taster **Record** na daljinskom upravljaču da biste snimili sledeći događaj nakon izbora sledećeg programa iz elektronskog vodiča kroz programe. Pritisnite dugme **Zaustavi** da biste otkazali trenutno snimanje.

Ne možete menjati emisije u toku snimanja. Tokom snimanja programa ili tokom vremenskog pomeranja, na ekranu se pojavljuje poruka upozorenja u slučaju da brzina vašeg USB uređaja nije dovoljna.

Gledanje snimljenih programa

Izaberite stavku **Snimci** iz menija **TV-a**. Izaberite snimak sa liste (ako je prethodno snimljen). Pritisnite taster **OK** za prikaz menija **Opcije**. Izaberite opciju, a zatim pritisnite dugme **OK**.

Napomena: Prikaz glavnog menija i stavke menija neće biti dostupni tokom reprodukcije.

Pritisnite taster **Zaustavi** da biste zaustavili reprodukciju i vratili se na **Snimke**.

Sporo unapred

Ako pritisnete taster **Pauza** dok gledate snimljene programe, biće dostupna funkcija sporog premotavanja unapred. Možete koristiti **Brzo premotavanje unapred** da biste usporili premotavanje unapred. Uzastopnim pritiskanjem tastera **brzo premotavanje unapred** menja se brzina sporog premotavanja unapred.

Konfiguracija snimanja

Izaberite karticu **Podešavanja** u meniju **TV>Snimci** da biste konfigurisali podešavanja snimanja, a zatim pritisnite **OK**.

Formatiranje diska: Možete koristiti opciju **Formatiranje diska** da biste formatirali povezani USB disk. Za korišćenje funkcije **Formatiranje diska** biće potreban vaš PIN kod.

Napomena: *Fabrički PIN se može postaviti na 0000 ili 1234. Ako ste definisali PIN (traži se u zavisnosti od izabrane zemlje) tokom Prve instalacije, koristite PIN koji ste tada uneli.*

VAŽNO: Formatiranje USB diska će izbrisati SVE podatke na njemu, a njegov sistem datoteka biće konvertovan u FAT32. U većini slučajeva, operativne greške će biti ispravljene, ali vi ćete izgubiti SVE svoje podatke.





Ako se prilikom pokretanja snimanja na ekranu prikaže poruka „**Brzina upisivanja na USB disk je suviše mala za snimanje**“, pokušajte ponovo da pokrenete snimanje. Ukoliko i dalje dobijate istu grešku, moguće je da vaš USB disk ne zadovoljava zahteve brzine. Pokušajte da povežete drugi USB disk.

()** *Vaš televizor podržava ovu funkciju*

Možete reprodukovati muzičke ili filmske datoteke i prikazivati datoteke sa fotografijama snimljene na USB memorijskom uređaju tako što ćete ga povezati sa televizorom. Povežite USB memorijski uređaj na jedan od USB ulaza na bočnoj strani televizora.

Nakon povezivanja USB memorijskog uređaja sa televizorom, na ekranu će se prikazati meni **Pregledač medija**. Možete da pristupite sadržaju povezanog USB uređaja u bilo kom trenutku kasnije iz menija **Izvori**. Iz ovog menija izaberite odgovarajuću opciju USB ulaza i pritisnite **OK**. Zatim izaberite datoteku po svom izboru i pritisnite **OK** da biste je prikazali ili reprodukovali.

Parametre **Pregledača medija** možete podesiti pomoću menija **Podešavanja**. Meniju **Podešavanja** se može pristupiti preko trake sa informacijama koja se prikazuje na dnu ekrana kada pritisnete taster **Info** dok se reprodukuje datoteka sa video zapisom ili se prikazuje datoteka sa slikama. Pritisnite taster **Info**, označite simbol zupčanika koji se nalazi sa desne strane trake sa informacijama i pritisnite **OK**. Biće dostupni meniji **Podešavanja slike**, **Podešavanja zvuka**, **Podešavanja pregledača medija** i **Opcija**. Sadržaj ovih menija se može promeniti prema vrsti trenutno otvorene medijske datoteke. Dok traje reprodukovanje datoteka sa zvučnim zapisom, samo **Podešavanja zvuka** će biti dostupna.

Opcija Petlja/mešano	
 Pokrenite reprodukciju i aktivirajte	Sve datoteke sa liste će biti reprodukovane po originalnom redosledu
 Pokrenite reprodukciju i aktivirajte	Ista datoteka se neprekidno reprodukuje (ponavlja).
 Pokrenite reprodukciju i aktivirajte	Sve datoteke sa liste će biti reprodukovane jednom po slučajnom redosledu.
 Pokrenite reprodukciju i aktivirajte	Sve datoteke sa liste će biti neprekidno reprodukovane po istom slučajnom redosledu.

Da biste koristili funkcije na traci sa informacijama, označite simbol funkcije i pritisnite **OK**. Da biste promenili status funkcije, označite simbol funkcije i pritisnite **OK** koliko god puta je to potrebno. Ako je simbol označen crvenim krstom, to znači da je deaktivirana.

Ova funkcija omogućava da se uređaji sa CEC-om, povezani preko HDMI ulaza, upravljaju preko daljinskog upravljača televizora.

Opcija **CEC** u meniju **Podešavanja>Sistem>Više** treba prvo da se postavi na **Omogućena**. Pritisnite dugme **Source** i izaberite HDMI ulaz povezanog CEC uređaja iz menija **Lista izvora**. Kada je novi CEC uređaj povezan, on će se prikazati u meniju izvora pod svojim imenom umesto pod imenom povezanog HDMI porta (na pr. DVD plejer, Rekorder 1, itd.).

TV automatski može izvršavati glavne funkcije nakon izbora povezanog HDMI izvora. Da biste prekinuli ovu operaciju i ponovo kontrolisali TV preko daljinskog upravljača, pritisnite i zadržite dugme „0“ na daljinskom upravljaču 3 sekunde.

CEC funkcionalnost možete da onemogućite podešavanjem odgovarajuće opcije u meniju **Podešavanja>Sistem>Više**.

Televizor takođe podržava funkciju ARC (Audio Return Channel). Ova funkcija predstavlja audio vezu koja je namenjena da zameni ostale kablove između televizora i audio sistema (A/V prijemnik ili sistem zvučnika).

Kada je ARC aktivan, televizor automatski ne isključuje zvuk ostalih audio izlaza. Zbog toga morate ručno smanjiti zvuk televizora do nule ako želite da slušate zvuk samo iz povezanog audio uređaja (isto kao i ostali optički ili koaksijalni digitalni audio izlazi). Ako želite promeniti jačinu zvuka povezanog uređaja, morate najpre izabrati taj uređaj iz liste izvora. U tom slučaju, dugmad za kontrolu zvuka važe za povezani audio uređaj.

Napomena: ARC se podržava samo preko HDMI1 ulaza.

Audio Kontrola Sistema

Omogućava da se sa televizorom koristi audio Pojačalo/Prijemnik. Jačina zvuka se može kontrolisati preko daljinskog upravljača televizora. Da biste aktivirali ovu funkciju, postavite opciju **Zvučnici** u meniju **Podešavanja>Sistem>Više** na **Pojačalo**. Zvučnici Televizora biće utišani, a zvuk izvora koji se gleda isporučivaće se preko povezanog audio sistema.

Napomena: Audio uređaj treba da podržava funkciju, Audio kontrola sistema i opcija **CEC** treba da se postave na **Omogućeno**.

Sadržaj menija Podešavanja

Sadržaj menija Slika	
Režim	Možete promeniti režim slike prema vašim željama ili potrebama. Režim slike se može podesiti na neku od sledećih opcija: Bioskop, Igre (opcija), Sportovi, Dinamično i Prirodno .
Kontrast	Podešava vrednosti osvetljenja i zatamnjenja ekrana.
Svetlost	Podešava vrednost svetline ekrana.
Oštrina	Podešava vrednost oštine za objekte prikazane na ekranu.
Boja	Podešava vrednost boje, prilagođavajući boje.
Ušteda energije	Za podešavanje Uštede energije na Prilagođeno, Minimalno, Srednje, Maksimalno, Automatski, Isključivanje ekrana ili Isključivanje . <i>Napomena: Dostupne opcije se mogu razlikovati u zavisnosti od izabranog Režima.</i>
Pozadinsko osvetljenje	Ovo podešavanje kontroliše nivo pozadinskog osvetljenja. Funkcija pozadinskog osvetljenja će biti deaktivirana ako je Štednja energije podešena na neku drugu opciju, a ne na Prilagođeno .
Napredna podešavanja	
Dinamički kontrast	Možete promeniti odnos dinamičkog kontrasta kako želite.
Redukcija šuma	Ako je emitovani signal slab i ako slika ima šumove, koristite opciju Redukcija šuma da biste redukovali iznos šuma.
Temperatura boje	Podešava željenu vrednost temperature boje. Dostupne su opcije Hladna, Normalna, Topla i Prilagođena .
Bela tačka	Ako je opcija Temperatura boje podešena na Prilagođeno , ovo podešavanje će biti dostupno. Povećajte „toplotu“ ili „hladnoću“ slike pritiskanjem dugmeta za pomeranje ulevo ili udesno.
Zumiranje slike	Podešava željeni format dimenzija slike.
Pomeranje slike	Ova opcija može biti dostupna u zavisnosti od podešavanja Zumiranja slike . Označite i pritisnite OK , a zatim koristite tastere sa strelicom da biste pomerili sliku nagore ili nadole.
Filmski režim	Filmovi se u odnosu na obične televizijske programe snimaju sa drugačijim brojem sličica u sekundi. Uključite ovu opciju kada gledate filmove, da biste jasno videli scene sa brzim kretanjem.
Ton kože	Ton kože se može menjati od -5 do 5.
Nijansa boje	Podešava željeni ton boje.
HDMI puni opseg	Za vreme gledanja sa HDMI izvora, ova opcija će biti vidljiva. Možete koristiti ovu opciju da biste povećali nivo crne boje na slici.
PC položaj	Pojavljuje se jedino kada je izvor postavljen na VGA/PC.
Auto-položaj	Automatski optimizuje prikaz. Pritisnite OK radi optimizacije.
H položaj	Ova stavka horizontalno pomera sliku do leve ili desne strane ekrana.
V položaj	Ova stavka pomera sliku vertikalno do vrha ili do dna ekrana.
Takt piksela	Podešavanje takta piksela ispravlja smetnje koje se pojavljuju u vidu vertikalnih traka kod tačkasto intenzivnih prezentacija, kao što su tabele ili paragrafi ili tekst u manjim fontovima.
Faza	U zavisnosti od izvora ulaza (kompjuter itd.) možete imati zamučenu sliku ili sa smetnjama. Možete koristiti fazu i isprobavanjem postići bolju sliku.
Resetovanje	Resetuje postavke slike na fabrički podešene vrednosti (osim u režimu Igre).

*U VGA (PC) režimu, neke stavke menija **Slika** neće biti dostupne. Umesto toga će u PC režimu, podešavanja VGA režima rada biti dodata u meri **Slika**.*

Sadržaj menija Zvuk	
Jačina zvuka	Podešava jačinu zvuka.
Ekvilajzer	Bira režim ekvilajzera. Podešavanja se mogu prilagoditi po želji jedino u režimu Korisnik .
Balans	Podešava balans zvuka, zvuk iz levog ili desnog zvučnika.
Slušalice	Podešava jačinu zvuka u slušalicama. Pre korišćenja slušalica treba da se uverite da je jačina zvuka u slušalicama podešena na nizak nivo kako biste sprečili oštećenje sluha.
Režim Zvuka	Možete da birate režim zvuka (ukoliko izabrani program to podržava).
AVL (Automatsko ograničenje jačine zvuka)	Postavlja zvuk tako da se dobije konstantan nivo zvuka između programa.
Slušalice/Linijski izlaz	Kada povezujete spoljno pojačalo na televizor koristeći konektor za slušalice, možete izabrati ovu opciju kao Linijski izlaz . Ukoliko ste povezali slušalice na TV, postavite ovu opciju na Slušalice . Pobrinite se da pre korišćenja slušalica ova stavka menija bude postavljena na Slušalice . Ako je postavljena na Linijski izlaz , izlaz iz konektora za slušalice će biti postavljen na maksimum, što bi moglo da vam ošteti sluh.
Dinamički Bas	Uključuje ili isključuje opciju "dinamički bas".
Surround zvuk	Režim Surround zvuka može da se uključi ili isključi.
Digitalni izlaz	Podešava tip zvuka audio izlaza.

Sadržaj menija instalacije	
Automatsko skeniranje kanala (novo podešavanje)	Prikazuje opcije automatskog podešavanja. D. Antena: Pretražuje i memoriše DVB stanice. D. Kablovska: Pretražuje i memoriše kablovske DVB stanice. Analogno: Pretražuje i memoriše analogne stanice. Satelit: Pretražuje i memoriše satelitske stanice.
Ručno skeniranje kanala	Ova funkcija se može koristiti za direktan unos emitera programa.
Skeniranje mrežnih kanala	Traži povezane kanale u sistemu kanala. D. Antena: Traži antenske kanale. D. Kablovska: Traži kablovske kanale. Satelit: Traži satelitske kanale.
Analogno fino podešavanje	Možete koristiti ovu postavku za fino podešavanje analognih kanala. Ova funkcija nije dostupna ako nema sačuvanih analognih kanala i ako kanal koji se trenutno gleda nije analogni kanal.
Postavke satelita	Prikazuje satelitske postavke. Lista satelita: Prikazuje dostupne satelite. Možete da Dodate i Izbrišete satelite ili Uredite postavke satelita na listi. Instalacija antene: Možete promeniti postavke satelitske antene i/ili početi novo skeniranje satelita. Tabela satelitskih kanala: Možete da otpremite ili preuzmete podatke iz tabele satelitskih kanala koristeći povezane opcije.
Podešavanja instalacije (opciono)	Prikazuje meni početnih podešavanja. Pretraga u režimu pripravnosti (*): TV traži nove ili nestale kanale dok je u režimu pripravnosti. Svi novi kanali biće prikazani. Dinamičko ažuriranje kanala(*): Ako je ova opcija podešena na Omogućeno, izmene na kanalu, kao što su frekvencija, naziv kanala, jezik titlova, itd. će biti primenjene automatski tokom gledanja. <i>(* Dostupnost zavisi od modela.</i>
Podešavanje kućnog transpondera (*)	Koristeći ovaj meni, možete urediti parametre glavnog i rezervnog kućnog transpondera, uključujući Pid povezanog M7 operatera, koji se koristi za preuzimanje liste kanala. Podesite svoje željene opcije i pritisnite Zeleno dugme da sačuvate podešavanja. Zatim pokrenite instalaciju M7 operatera koristeći meni Automatsko skeniranje kanala>Satelit . <i>(* Ova opcija menija će biti dostupna samo ako se obavi instalacija M7 operatoea.</i>

Brisanje liste usluga	Upotrebite ovo podešavanje za brisanje memorisanih kanala. Ovo podešenje je vidljivo samo kada je opcija Zemlja postavljena na Dansku, Švedsku, Norvešku ili Finsku .
Izbor aktivne mreže	Ovo podešavanje omogućava da se u listi kanala prikažu samo emisije u okviru izabrane mreže. Ova opcija je dostupna samo za opciju zemlje Norveška.
Informacije o signalima	Možete koristiti ovu stavku menija za nadzor informacija o signalima, kao što su nivo/kvalitet, naziv mreže itd., za dostupne frekvencije.
Prvu instalaciju	Briše sva sačuvana kanala i postavke, resetuje TV do fabričkih postavki.
Opcije Fransat	Prikazuje opcije Fransat.
Roditeljska kontrola	Prikazuje opcije roditeljske kontrole. Unesite PIN broj koji ste definisali u početnoj instalaciji da biste pogledali aktuelne postavke.
Sistemske informacije	Prikazuje sistemske informacije.
Informacije o prijemu	Prikazuje informacije o aktuelnom satelitskom prijemu.
CAS-modul	Prikazuje informacije o aktuelnom CAS modulu.
Nadogradnja	Prikazuje opcije nadogradnje softvera.

Sadržaj Menija Sistem	
Uslovni Pristup	Kontroliše uslovne pristupne module kada postoje.
Jezik	Možete postaviti drugi jezik, što zavisi od emitera i zemlje.
Roditeljski	<p>Unesite pravilnu lozinku da biste promenili roditeljske postavke. U ovom meniju lako možete da podesite Blokadu menija, Blokadu po uzrastu, Blokadu za decu ili Smernice. Takođe možete da postavite novi PIN ili da promenite Podrazumevani CİCAM PIN korišćenjem povezanih opcija.</p> <p>Napomena: Neke opcije možda neće biti dostupne, što zavisi od zemlje koja je izabrana tokom Prve instalacije. Fabrički PIN se može postaviti na 0000 ili 1234. Ako ste definisali PIN (traži se u zavisnosti od izabrane zemlje) tokom Prve instalacije, koristite PIN koji ste tada uneli.</p>
Datum/Vreme	Podešava datum i vreme.
Izvori	Uredite imena, omogućite ili onemogućite odabrane opcije izvora.
Pristupačnost	Prikazuje opcije pristupačnosti na televizoru.
Za osobe sa oštećenim Sluhom	Omogućava bilo koju specijalnu funkciju koju pruža emiter.
Audio Opis	<p>Za slepe osobe ili osobe oštećenog vida biće reprodukovana audio naracija. Pritisnite OK da bi videli sve opcije menija Audio Opis. Ovo je dostupno samo ako emiter to podržava.</p> <p>Napomena: <i>Audio opis nije moguć tokom snimanja ili tajmsiftinga.</i></p>
Više	Prikazuje duge opcije podešavanja televizora.
Vreme prikazivanja menija	Menja vreme prikazivanja ekrana menija.
LED za režim pripravnosti	Ukoliko je režim pripravnosti podešen na Isključeno, LED lampica za režim pripravnosti se neće upaliti kada televizor bude u režimu pripravnosti.
Ažuriranje softvera	Obezbeđuje da TV ima najnoviji firmver. Pritisnite OK da biste videli opcije menija.
Verzija aplikacije	Prikazuje trenutnu verziju softvera.
Režim Titl	Ova opcija se aktivira za izbor režima titla na ekranu (DVB titl/ TTX titl) ako su oba dostupna. Podrazumevana vrednost je DVB titl . Ova opcija je dostupna samo za opciju zemlje Norveška.
Automatsko ISKLJUČIVANJE televizora	Postavlja željeno vreme nakon kojeg TV automatski prelazi u pripravnosti ako nije korišćen. Ova vrednost se može podesiti od 1 do 8 sati u koracima od 1 sata. Takođe možete da onemogućite ovu opciju postavljanjem na Isključeno .
Biss Kod	Biss je sistem za kodiranje koji se koristi kod nekih tipova emitovanja. Ako treba uneti ključ BISS za emisiju, onda možete upotrebiti ovu postavku. Označite Biss ključ i pritisnite OK da biste uneli lozinku za željeno emitovanje.
Režim Prodavnica	Izaberite ovaj režim za prikazivanje u prodavnici. Dok je Režim Prodavnica aktivan, neke stavke u meniju TV nisu dostupne.
Režim napajanja	Ovo konfigurise poželjna podešavanja uključivanja. Dostupne su opcije Poslednji status i Mirovanje .
CEC	Pomoću ovog podešavanja možete u potpunosti da omogućite ili onemogućite CEC funkcionalnost. Pritisnite dugme za levo ili desno da biste omogućili ili onemogućili ovu funkciju.
Automatsko uključivanje CEC-a	Ova funkcija omogućava da povezani HDMI-CEC kompatibilni uređaj automatski uključi televizor i prebaci da na svoj izvor. Pritisnite dugme za levo ili desno da biste omogućili ili onemogućili ovu funkciju.
Zvučnici	Da biste na televizoru čuli zvuk sa povezanog kompatibilnog audio uređaja, postavite na Pojačalo . Možete koristiti daljinski upravljač televizora da biste kontrolisali jačinu zvuka audio uređaja.
OSS	Prikazuje informacije o licenci za softver sa otvorenim kodom.

Opšte rukovanje televizorom

Korišćenje Liste kanala

Televizor sortira sve memorisane stanice u listi kanala. U ovoj listi kanala možete da vršite izmene, da podešavate omiljene kanale ili da aktivirate stanice koje treba da se prikažu koristeći opcije menija **Kanali**. Pritisnite taster **OK** da biste otvorili listu kanala. Možete filtrirati izlistane kanale ili obaviti napredne promene u trenutnoj listi pomoću opcija kartice **Filter** i **Uređivanje**. Označite karticu koju želite i pritisnite **OK** da biste videli dostupne opcije.

Napomena: *Komande Premesti, Izbrisi i Uredi naziv u meniju TV>Kanali>Uredi nisu dostupne za kanale koji se emituju sa M7 operatera.*

Upravljanje listama omiljenih

Možete da napravite četiri različite liste svojih omiljenih kanala. Uđite u meni **TV>Kanali** ili pritisnite taster **OK** da biste otvorili meni **Kanali**. Označite karticu **Uređivanje** i pritisnite **OK** da biste videli opcije uređivanja i izaberite opciju **Označi/Odznači kanal**. Izaberite željeni kanal na listi i dok je kanal označen pritisnite taster **OK**. Možete napraviti više izbora. Takođe možete da koristite opciju **sve Označi/Odznači** da biste izabrali sve kanale na listi. Zatim pritisnite taster **Povratak/Nazad** da biste se vratili na opcije menija **Uređivanje**. Izaberite opciju **Dodaj/Ukloni omiljene** i ponovo pritisnite taster **OK**. Prikazaće se opcije liste omiljenih kanala. Postavite željenu opciju liste na **Uključeno**. Izabrani kanal(i) biće dodati na listu. Da biste uklonili jedan ili više kanala sa liste omiljenih, pratite iste korake i postavite željenu opciju liste na **Isključeno**.

Možete da koristite funkciju filtriranja u meniju **Kanali** da biste trajno filtrirali kanale u listi kanala po svojoj želji. Na primer, korišćenjem opcija kartice **Filter**, možete da postavite jednu od svoje četiri omiljene liste za prikazivanje svaki put kada se otvori lista kanala.

Konfigurisanje Roditeljskih Postavki

Opcije menija **Roditeljski nadzor** se mogu koristiti da spreče gledanje određenih programa, kanala i korišćenje menija. Ove postavke se nalaze u meniju **Podešavanja>Sistem>Roditeljski nadzor**.

Za prikazivanje opcija menija roditeljske blokade, neophodno je uneti PIN. Nakon ukucavanja tačnog PIN-a, prikazaće se meni **Roditeljski nadzor**.

Blokiranje Menija: Ova postavka omogućava ili onemogućava pristup svim menijima ili instalaciju menija televizora.

Blokada Prema Uzrastu: Kada se podesi, ova opcija uzima informacije o uzrastu iz emisija i ako je dotični nivo uzrasta onemogućen, sprečava pristup programima.

Napomena: *Ako se tokom Prve Instalacije zemlja postavi kao Francuska, Italija ili Austrija, Blokada Prema Uzrastu se automatski postavlja na 18.*

Blokada za decu: Ako je ova opcija podešena na **On** (Uključeno), televizor se može kontrolisati samo putem daljinskog upravljača. U tom slučaju, kontrolna dugmad na televizoru neće raditi.

Podešavanje PIN Koda: Definiše novi PIN broj.

Podrazumevani CICAM PIN: Ova opcija će posvetiti ako nijedan CI modul nije umetnut u CI slot na televizoru. Možete da promenite podrazumevani PIN CI CAM-a koristeći ovu opciju.

TV PIN(*): Omogućavanjem ili onemogućavanjem ove opcije možete dozvoliti ili ograničiti nekim kanalima M7 operatera da šalju upite o PIN-u. Ovi upiti o PIN-u obezbeđuju mehanizam kontrole pristupa za povezane kanale. Ako se opcija podesi na **Uključeno**, kanalima koji šalju upite o PIN-u se ne može pristupiti ako se prvo ne unese tačan PIN.

(* Ova opcija menija će biti dostupna samo ako se obavi instalacija M7 operatera.

Napomena: *Fabrički PIN se može postaviti na 0000 ili 1234. Ako ste definisali PIN (traži se u zavisnosti od izabrane zemlje) tokom Prve instalacije, koristite PIN koji ste tada uneli.*

Neke opcije možda neće biti dostupne, u zavisnosti od modela i/ili zemlje koja je izabrana tokom Prve instalacije.

Elektronski programski vodič

Pomoću funkcije elektronskog vodiča kroz programe na televizoru možete pregledati raspored događanja trenutno instaliranih kanala na vašoj listi kanala. To zavisi od povezanog emitovanja da li je ova funkcija podržana ili ne.

Za pristup vodiču programa, pritisnite taster **Vodič** na daljinskom upravljaču. Takođe možete koristiti opciju **Vodič** u **TV** meniju.

Postoje 2 različita tipa rasporeda, **Vremenski raspored** i **Sada/Sledeće**. Za prebacivanje između ovih rasporeda, označite karticu sa nazivom alternativnog rasporeda na gornjoj strani ekrana i pritisnite **OK**.

Koristite tastere sa strelicom da biste se kretali kroz vodič programa. Koristite taster **Povratak/Nazad** da bi ste koristili opcije na gornjoj strani ekrana.

Vremenski raspored

U opciji ovog rasporeda, svi događaji izlistanih kanala biće prikazani po vremenskom rasporedu. Možete koristiti tastere sa strelicom da biste se pomerili kroz listu događaja. Označite događaj i pritisnite **OK** za prikaz menija sa opcijama događaja.

Pritisnite taster **Povratak/Nazad** da biste koristili dostupne opcije kartice. Označite aplikaciju **Filter** i pritisnite **OK** da biste videli sve opcije filtriranja. Za promenu rasporeda, označite **Sada/Sledeće** i pritisnite **OK**. Možete koristiti opcije **Prethodni dan** i **Sledeći dan** za prikaz događaja od prethodnog dana i za sledeći dan.

Označite karticu **Dodatno** i pritisnite **OK** da biste pristupili opcijama u nastavku.

Označavanje žanra: Prikazuje meni za **Označavanje žanra**. Izaberite žanr i pritisnite **OK**. Događaji u programskom vodiču koji odgovaraju izabranom žanru biće označeni.

Pretraživanje vodiča: Prikazuje opcije pretraživanja. Pomoću ovih opcija možete pretražiti bazu podataka programskog vodiča u skladu sa izabranim kriterijumima. Usklađeni rezultati će biti navedeni.

Sada: Prikazuje trenutni događaj na istaknutom kanalu.

Zoom: Označite i pritisnite **OK** da biste videli događaje u širem vremenskom intervalu.

Raspored Sada/Sledeće

Kod ove opcije rasporeda, prikazaće se samo trenutni i sledeći događaji izlistanih kanala. Možete koristiti tastere sa strelicom da biste se pomerali kroz listu događaja.

Pritisnite taster **Povratak/Nazad** da biste koristili dostupne opcije kartice. Označite aplikaciju **Filter** i pritisnite **OK** da biste videli sve opcije filtriranja. Za promenu rasporeda, označite **Vremenski raspored** i pritisnite **OK**.

Opcije događaja

Koristeći navigacione tastere, označite događaj i pritisnite dugme **OK** da bi se prikazao meni **Opcije**. Dostupne su sledeće opcije:

Biranje kanala: Koristite ovu opciju za prelazak na izabrani kanal da biste ga mogli gledati. Programski vodič će biti zatvoren.

Više informacija: Prikazuje detaljnije informacije o izabranom događaju. Koristite taster sa strelicom za kretanje nagore i nadole da biste se pomerali kroz tekst.

Postavi tajmer za događaj / Izbrisi tajmer za događaj: Izaberite opciju **Postavi tajmer za događaj** i pritisnite **OK**. Možete podesiti tajmere za buduće događaje. Da biste otkazali postavljeni tajmer, označite taj događaj i pritisnite dugme **OK**. **Zatim izaberite opciju „Izbrisi tajmer za događaj“**. Tajmer će biti otkazan.

Snimaj / izbrisi snimak. Tajmer: Izaberite opciju Snimaj i pritisnite dugme OK. Ako se program emituje kasnije, biće dodat na listu Tajmera za snimanje. Ako je izabrani program u toku, snimanje počinje odmah.

Da biste otkazali postavljen tajmer za snimanje, označite taj događaj i pritisnite dugme **OK**, odaberite opciju **Izbrisi snimak. Tajmer**. Tajmer za snimanje će biti otkazan.

VAŽNO: Povežite USB disk na vaš televizor dok je televizor isključen. Zatim treba da uključite televizor da biste omogućili funkciju snimanja.

Napomene: Ne možete preći na bilo koji drugi kanal dok je aktivno snimanje ili je uključen aktivan tajmer za trenutni kanal.

Nije moguće postaviti tajmer ili tajmer za snimanje za dva ili više događaja u istom vremenskom intervalu.

Ažuriranje softvera

Vaš TV može naći i ažurirati firmver automatski preko antenskog/kablovskog signala.

Pretraživanje novijih verzija softvera preko korisničkog interfejsa

Na glavnom meniju izaberite **Podešavanja>Sistem**, a zatim **Više**. Idite na opciju **Nadogradnja softvera** i pritisnite taster **OK**. Zatim izaberite **Tražiti nadogradnju** i pritisnite **OK** da biste potražili nove softverske nadogradnje.

Ako se pronađe novija verzija, on započinje njeno preuzimanje. Kada se preuzimanje završi, prikazaće se upozorenje; pritisnite dugme **OK** da završite proces nadogradnje softvera i resetujete televizor.

Pretraživanje u 3 ujutro i režim ažuriranja

Ukoliko je televizor povezan na signal iz etra ili Internet i **Automatsko skeniranje** postavljeno na **Omogućeno**, vaš televizor će tražiti nove nadogradnje u 3:00 ujutro. Ako je pronađen novi softver i ako je uspešno preuzet, biće instaliran pri sledećem uključivanju.

Napomena: Nemojte izvlačiti kabl ako LED lampica treperi tokom resetovanja. Ukoliko se TV ne uključi nakon ažuriranja, isključite ga iz struje, sačekajte dva minuta i zatim ga ponovo uključite.

Sva ažuriranja se kontrolišu automatski. Ako se sprovede ručna pretraga i ne pronađe se nijedan softver, tada je ovo trenutna verzija.

Rešavanje problema i saveti

TV se ne uključuje

Proverite da li je kabl za napajanje bezbedno priključen u zidnu utičnicu. Pritisnite dugme za uključivanje i isključivanje na televizoru.

Loša slika

- Proverite da li ste pravilno podesili televizor.
- Nizak nivo signala može dovesti do distorzije slike. Proverite priključke za antenu.
- Proverite da li ste uneli tačnu frekvenciju kanala ukoliko ste obavili ručno podešavanje.

Nema slike

- Televizor ne prima nijedan signal. Proverite da li ste izabrali odgovarajući ulaz.
- Da li je antena pravilno povezana?
- Da li je oštećen kabl antene?
- Da li su za povezivanje antene korišćeni odgovarajući priključci?
- Ukoliko ste u nedumici, posavetujte se sa prodavcem.

Nema zvuka

- Proverite da li je televizor utišan. Pritisnite dugme **Mute** ili pojačajte zvuk da biste proverili.
- Možda se zvuk čuje samo iz jednog zvučnika. Proverite podešavanja balansa u meniju Zvuk.

Daljinski upravljač - ne radi

- Možda su se ispraznile baterije. Zamenite baterije.
- Baterija su možda nepravilno postavljene. Pogledajte deo „Postavljanje baterija u daljinski upravljač“.

Nema signala na ulaznom izvoru

- Možda nije povezan nijedan uređaj.
- Proverite AV kablove i priključke sa vašeg uređaja.
- Proverite da li je uređaj uključen.

Snimanje nije dostupno (**)

Da biste snimili program, morate prvo pravilno da povežete USB memorijski uređaj sa televizorom kada je televizor isključen. Zatim treba da uključite televizor da biste omogućili funkciju snimanja. Ako ne možete da snimate, proverite da li je memorijski uređaj pravilno formatiran i da li ima dovoljno prostora.

USB je suviše spor (**)

Ako se prilikom pokretanja snimanja na ekranu prikaže poruka „Brzina upisa na USB disk je suviše mala za snimanje“, pokušajte da ponovo pokrenete snimanje. Ukoliko i dalje dobijate istu grešku, moguće je da vaš USB memorijski uređaj ne zadovoljava zahteve brzine. Pokušajte sa drugim memorijskim uređajem.

(**) *Vaš televizor podržava ovu funkciju*

Tipični režimi prikazivanja PC ulaza

Sledeća tabela je ilustracija nekih tipičnih režima video prikaza. Možda vaš televizor ne podržava sve rezolucije.

Indeks	Rezolucija	Frekvencija
1	640x480	60 Hz
2	800x600	56 Hz
3	800x600	60 Hz
4	1024x768	60 Hz
5	1024x768	66 Hz
6	1280x768	60 Hz
7	1280x960	60 Hz
8	1280x1024	60 Hz
9	1360x768	60 Hz
10	1400x1050	60 Hz
11	1600x1200	60 Hz
12	1920x1080	60 Hz

Kompatibilnost AV i HDMI signala

Izvor	Podržani signali		Dostupno
EXT (SCART)	PAL 50/60		O
	NTSC 60		O
	RGB 50		O
	RGB 60		O
Bočni AV	PAL 50/60		O
	NTSC 60		O
PC/YPbPr	480i-480p	60Hz	O
	576i, 576P	50Hz	O
	720P	50Hz,60Hz	O
	1080i	50Hz,60Hz	O
	1080P	50Hz,60Hz	O
HDMI	480i	60Hz	O
	480P	60Hz	O
	576i, 576P	50Hz	O
	720P	50Hz,60Hz	O
	1080i	50Hz,60Hz	O
	1080P	24 Hz, 25 Hz 30Hz, 50Hz, 60Hz	O

(X: Nedostupno, O: dostupno)

U nekim slučajevima, signal se možda neće pravilno prikazati na televizoru. Problem može biti neusaglašenost sa standardima opreme izvora (DVD, dekodir, itd.). Ako imate takav problem, obratite se vašem prodavcu ili proizvođaču opreme izvora.

Podržani formati datoteka za USB režim

Mediji	Ekstenzija	Format	Napomene
Video	.mpg, .mpeg	MPEG1-2	MPEG1 : 768x576 @30P, MPEG2:1920x1080 @ 30P
	.vob	MPEG2	1920x1080 @ 30P
	.mp4	MPEG4, Xvid, H.264	
	.mkv	H.264, MPEG4,VC-1	
	.avi	MPEG2, MPEG4, Xvid , H.264	
	flv	H.264/VP6/ Sorenson	H.264/VP6: 1920x1080 @ 30P Sorenson: 352x288 @ 30P
	.mp4, .mov, .3gpp, .3gp, strim MPEG transporta, .ts, .trp, .tp, .mkv	HEVC/H.265	1080P@60fps - 50Mbps
.3gp	MPEG4 , H.264	1920x1080 @ 30P	
Audio	.mp3	MPEG1 Sloj 2/3	Sloj2: 32Kbps ~ 448Kbps (Bit stopa) / 32kHz, 44.1kHz, 48kHz, 16kHz, 22.05kHz, 24kHz (Semplng stopa) Sloj3: 32Kbps ~ 320Kbps (Bit stopa) / 32kHz, 44.1kHz, 48kHz, 16kHz, 22.05kHz, 24kHz, 8kHz, 11.025kHz, 12kHz (Sampling stopa)
	(radi jedino sa video fajlovima)	AC3	32Kbps ~ 640Kbps (Bit stopa) / 32kHz, 44.1kHz, 48kHz (Sampling stopa)
		AAC	16Kbps ~ 576Kbps (Bit stopa) / 48kHz, 44.1kHz, 32kHz, 24kHz, 22.05kHz, 16kHz, 12kHz, 11.025kHz, 8kHz (Sampling stopa)
		EAC3	32Kbps ~ 6Kbps (Bit stopa) / 32kHz, 44.1kHz, 48kHz (Sampling stopa)
		LPCM	Nepotpisani 8bit PCM, potpisani/nepotpisani 16bit PCM (big / little endian), 24bit PCM (big endian), DVD LPCM 16/20/24bit (brzina prenosa) / 6kHz, 8kHz, 11.025kHz, 12kHz, 16kHz, 22.05kHz, 24kHz, 32kHz, 44.1kHz, 48kHz , 88.2kHz, 96kHz, 176.4kHz, 192kHz (Sampling stopa)
		IMA-ADPCM/ MS-ADPCM	384Kbps (Bit stopa) / 8kHz ~ 48kHz (Sampling stopa)
		LBR	32Kbps ~ 96Kbps (Bit stopa) / 32kHz, 44.1kHz, 48kHz (Sampling stopa)
Slika	.jpeg	Osnovni	Rezolucija (ŠxD): 17000x10000
		Progresivno	Rezolucija (ŠxD): 4000x4000
	.bmp	-	Rezolucija (ŠxD): 5760x4096
Titl	.sub, .srt	-	-

Podržane DVI rezolucije

Kada uređaje povezujete na TV konektore pomoću DVI konvertorskih kablova (nisu isporučeni), možete da proverite sledeće informacije o rezoluciji.

	56Hz	60Hz	66Hz	70Hz	72Hz	75Hz
640x400				x		
640x480		x	x		x	x
800x600	x	x		x	x	x
832x624						x
1024x768		x	x	x	x	x
1152x864		x		x		x
1152x870						x
1280x768		x				x
1360x768		x				
1280x960		x				x
1280x1024		x				x
1400x1050		x				x
1440x900		x				x
1600x1200		x				
1680x1050		x				
1920x1080		x				

Izvinjavamo se za bilo koje neugodnosti koje mogu nastati zbog malih nesaglasnosti u ovim instrukcijama, koje mogu nastati u kao rezultat poboljšanje proizvoda i razvoja.

Spoštovani kupec.

Aparat je skladen z veljavnimi evropskimi direktivami in standardi, ki se nanašajo na elektromagnetno združljivost električno varnost.

Evropski predstavnik proizvajalca je:

Vestel Germany GmbH

Parkring 6

85748 Garching b.München

Germany

Vsebina

Varnostni napotki	2
Oznake na izdelku	2
Okoljske informacije	3
Priložena dodatna oprema	4
Obvestila o stanju pripravljenosti	4
Navodila za stensko montažo (Odvisno od modela)5	
Navodila za stensko montažo (Odvisno od modela)6	
Nadzorno stikalo televizorja in delovanje	7
Vstavljanje baterij v daljinski upravljalnik	7
Priključitev na električno omrežje	7
Antenski priključek	7
Licenčno obvestilo	8
Informacije glede ravnanja z odpadnimi napravami 8	
Daljinski upravljalnik	9
Priključki	10
Vklop/Izklop	11
Prva namestitvev	11
Uporaba možnosti Tabela satelitskih kanalov	12
Predvajanje medijev preko vhoda USB	12
Snemanje na USB (**)	12
Brskalnik za medije	14
CEC	14
Nastavitve vsebine menija	15
Splošno o upravljanju televizorja	19
Uporaba seznama kanalov	19
Nastavitve starševskega nadzora	19
Elektronski programski vodnik	19
Posodobitev Programske Opreme	20
Odpravljanje težav in nasveti	20
Tipični načini prikaza slike na PC vhodu	21
Združljivost signalov AV in HDMI	21
Formati datotek, podprti v načinu USB	22
Podprte DVI-ločljivosti	23

Varnostni napotki

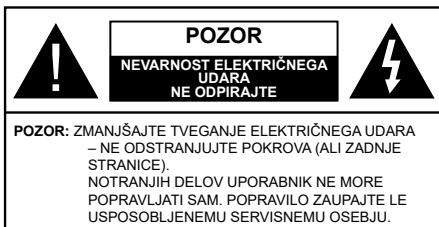

V izjemnem vremenu (nevihta, strele) in dolgih časih neaktivnosti (ko greste na počitnice), izključite TV iz vtičnice.

Vtikač se uporablja za izklop televizorja, zato mora biti lahko dostopen. Če ne izvlečete vtiča televizorja iz vtičnice, bo še vedno porabljaj električno energijo, tudi če je v načinu pripravljenosti ali izključen.

Opomba: Sledite navodilom na zaslonu za upravljanje s tem povezanih funkcij.

POMEMBNO - pred namestitvijo ali uporabo v celoti preberite navodila

⚠ OPOZORILO: To napravo smejo uporabljati osebe (vključno z otroki), ki so sposobne in primerno izkušene za uporabo take naprave brez nadzora, razen če so pod nadzorom ali če jih oseba, odgovorna za njihovo varnost, pouči o varni uporabi naprave.

- TV sprejemnik uporabljajte na nadmorski višini pod 2000 metrov, v suhem ozračju in v področjih z zmerno ali tropsko klimo.
- TV sprejemnik je namenjen uporabi v gospodinjstvu in podobnih okoljih za splošno rabo, lahko pa se uporablja tudi v javnih prostorih.
- Da omogočite dobro prezračevanje, naj bo okrog TV sprejemnika vsaj 5 cm prostega prostora.
- Prezračevanje ne sme biti ovirano zaradi prekrivanja ali zastiranja prezračevalnih odprtih s predmeti, kot so časopisi, prti, zavese ipd.
- Vtikač napajalnega kabla naj bo lahko dostopen. Na napajalni električni kabel ne postavljajte TV sprejemnika ali kosov pohištva. Poškodovan napajalni kabel / vtičač lahko povzroči požar oziroma električni udar. Z napajalnim kablom ravnajte tako, da ga držite za vtičač, ne izključujte televizorja tako, da vlečete za napajalni kabel. Nikoli se ne dotikajte napajalnega kabla / vtičača z mokrimi rokami, kajti lahko pride do kratkega stika ali električnega udara. Kabla nikoli ne vozajte in nikoli ga ne zvežite skupaj z drugimi kablji. Če je poškodovan, ga je potrebno zamenjati. To lahko stori le usposobljena oseba.
- TV sprejemnik naj ne bo izpostavljen kapljanju ali pršenju tekočin ter nanj ali nadenj ne postavljajte posod, napolnjenih s tekočinami, kot so na primer vaze, skodelice itd. (npr. na police nad televizorjem).

- TV sprejemnika ne izpostavljajte neposredni sončni svetlobi in nanj ali v njegovo bližino ne postavljajte gorečih predmetov, kot so na primer sveče.
- Poleg televizorja ne postavljajte virov toplote, kot so na primer električni grelniki, radiatorji in podobno.
- TV sprejemnika ne postavljajte na tla ali na nagnjene površine.
- Plastične vrečke hranite izven dosega otrok, dojenčkov in domačih živali, da preprečite nevarnost zadušitve.
- Skrbno pridrte stojalo na TV sprejemnik. Če so stojalu priloženi vijaki, jih trdno privijte, da se TV sprejemnik ne bo mogel nagibati. Pazite, da vijakov ne privijete premočno in da gumijaste nožice pravilno namestite.
- Izrabljenih baterij ne mečite v ogenj in jih ne odstranjujte skupaj z vnetljivimi snovmi.

OPOZORILO – Baterij ne izpostavljajte virom toplote, kot so sončna svetloba, ogenj in podobno.

– Preglasen zvok iz slušalk lahko povzroči izgubo sluha.

PREDVSEM PA – NIKOLI ne dovolite nikomur, še posebej ne otrokom, potiskanja ali udarjanja po zaslonu ter vtičanja česar koli v luknje, reže ali druge odprte na napravi.

Pozor	Nevarnost hude poškodbe ali celo smrti
Nevarnost električnega udara	Nevarnost zaradi nevarne napetosti
Vzdrževanje	Pomembna komponenta vzdrževanja

Oznake na izdelku

Na izdelku se uporabljajo naslednji simboli kot označbe za omejitve, opozorila in varnostne napotke. Vsaka razlaga naj se upošteva le tam, kjer izdelek nosi oznako. Te oznake si zapomnite iz varnostnih razlogov.



Oprema razreda II: Ta naprava je zasnovana tako, da ne potrebuje varnostne povezave z električno ozemljitvijo.



Nevaren priključek pod napetostjo: Označen(-i) priključek (priključki) je/so pod normalnimi pogoji delovanja pod napetostjo in nevaren (nevarni).



Pozor, glejte navodila za delovanje: Označeno (-a) področje (-a) vsebuje(-jo) izmenljive gumbaste baterije.



Laserska naprava 1. razreda: Ta izdelek vsebuje laserski vir 1. razreda, ki je v razumno predvidljivih pogojih delovanja

nenevaren.

OPOZORILO

Ne zaužijte baterije, nevarnost kemičnih opeklin!
Ta izdelek ali z njim dobavljen pribor morda vsebuje gumbasto baterijo. Če gumbasto baterijo zaužijete, lahko v samo 2 urah povzroči hude notranje opekline in lahko vodi v smrt.

Novo in rabljene baterije hranite varno pred dosegom otrok.

Če se prostorček za baterije ne zapre pravilno, izdelek prenehajte uporabljati in ga hranite izven dosega otrok.

Če menite, da je oseba baterije morda zaužila ali si jih namestila znotraj katerega koli dela telesa, nemudoma poiščite zdravniško pomoč.

Televizorja nikoli ne postavljajte na nestabilno mesto ali posebno podlago. Televizor lahko pade in povzroči resne telesne poškodbe ali celo smrt. Mnogim poškodbam, zlasti otrok, se je mogoče izogniti z upoštevanjem preprostih ukrepov kot so:

- uporaba omaric ali stojal, ki jih priporoča proizvajalec televizorja;
- uporaba pohištva, ki televizor varno podpira;
- zagotovitev, da televizor ne stoji previsno čez rob pohištva;
- da televizorja ne postavljate na visoko pohištvo (npr. kredence ali knjižne police), ne da bi pohištvo in televizor pritrtili na primerno podlago.
- Televizorja ne postavljajte na krpe ali druge materiale med televizorjem in površino pohištva.
- Poučite otroke, da je plezanje na pohištvo, kadar želijo doseči televizor ali njegove tipke, nevarno. Če opazite, da je bil televizor potisnjen in premaknjen, za novo postavitve sledite istim nasvetom.

Naprava, ki je ozemljena preko vtičnice ali prek kake druge naprave, ki je ozemljena in hkrati priključena na ponudnika prek koaksialnega kabla, lahko v nekaterih primerih predstavlja požarno nevarnost. Priključitev na televizijski distribucijski sistem je zato treba zagotoviti z napravo, ki zagotavlja električno izolacijo pod določenim frekvenčnim območjem (galvanski izolator)

OPOZORILO ZA STENSKO MONTAŽO

- Pred montažo televizorja na steno obvezno preberite navodila.
- Set za montažo na steno je izbirna oprema. Če ni priložen televizorju, ga lahko kupite pri lokalnem prodajalcu.
- TV sprejemnika ne montirajte na strof ali na poševne stene.
- Uporabite predpisane vijake in druge elemente za montažo na steno.
- Vijake za pritrditev na steno trdno zategnite, da TV sprejemnik ne bo padel s stene. Vijakov ne zategujte premočno.

Okoljske informacije

Ta televizor je izdelan na okolju prijazen način. Da zmanjšate porabo energije, sledite naslednjim korakom:

Če nastavite **Varčevanje z energijo** na **Minimum**, **Srednje**, **Maksimum** ali **Samodejno**, bo temu primerno televizor zmanjšal porabo energije. **Osvetlitev ozadja** lahko z uporabo tipk **Levo** in **Desno** na daljinskem upravljalniku ročno nastavite na fiksno vrednost **Pomeri** in prilagodite **Osvetlitev ozadja** (nahaja se med nastavitvami za **Varčevanje z energijo**). Možnost **Izklop** to nastavitvev onemogoči.

Opomba: Možnosti **Varčevanja z energijo** se glede na izbran **Način** v meniju **Sistem>Slika** lahko razlikujejo.

Nastavitve za **Varčevanje z energijo** najdete v meniju **Sistem>Slika**. Upošteвайте, da nekaterih nastavitvev slike ne boste mogli spreminjati.

Če zaporedoma pritisnete desno ali levo tipko, se na zaslonu prikaže sporočilo za izklop v 15 sekundah: **"Screen will be off in 15 seconds."** Izberite **Nadaljuj** in pritisnite **OK**, da sprožite takojšnji izklop zaslona. Če ne pritisnete nobene tipke, se bo zaslon izklopil v 15 sekundah. Pritisnite katerokoli tipko na daljinskem upravljalniku ali na TV, da znova vključite zaslon.

Opomba: Če je **Način** nastavljen na **Igra**, možnost **Izklop zaslona** ni na voljo.

Ko televizorja ne boste uporabljali, ga izklopite ali odklopite iz omrežne vtičnice. Tako boste tudi zmanjšali porabo energije.

OPOZORILO

Za preprečevanje požara, nikoli ne postavljajte sveč ali odprtega ognja na ali v bližini TV-sprejemnika.



Priložena dodatna oprema

- Daljinski upravljalnik
 - Baterije: 2 X AAA
 - Navodila za uporabo
 - Stranski AV priključni kabel**
- (**) Samo pri določenih modelih

Obvestila o stanju pripravljenosti

Če TV že 3 minut ne sprejema vhodnega signala (npr. iz antenskega ali HDMI vira), bo TV prešel v stanje pripravljenosti. Ko ga prihodnjič vklopite, se bo prikazalo naslednje sporočilo: "**Televizor je samodejno preklopil v stanje pripravljenosti, ker dalj časa ni bilo signala.**"

Funkcijo **Samodejni izklop** lahko v meniju **Sistem>Nastavitve>Več** nastavite na vrednost od 1 do 8 ur. Če ta nastavev ni nastavljena na izključeno in če v nastavljenem času televizorja niste upravljali, bo po nastavljenem času preklopil v stanje pripravljenosti. Ko prihodnjič vklopite TV, se bo prikazalo naslednje sporočilo: "**Televizor je samodejno preklopil v stanje pripravljenosti, ker ga dalj časa niste upravljali.**" Preden TV preklopi v stanje mirovanja, se bo pojavilo pogovorno okno. Če ne pritisnete nobene tipke, bo TV po približno 5 minutah preklopil v stanje mirovanja. Če izberete **Da** in pritisnete **OK**, bo TV takoj preklopil v stanje mirovanja. Če izberete **Ne** in pritisnete **OK**, bo TV še naprej vklopljen. Preko istega pogovornega okna lahko tudi izklopite možnost **samodejnega izklopa televizorja**. Izberite **Onemogoči** in pritisnite **OK**. TV vo še naprej vklopljen in možnost samodejnega izklopa bo preklicana. To možnost lahko ponovno nastavite preko menija **Nastavitve>Sistem>Več>Samodejni izklop**.

Montaža televizorja na steno

TV lahko namestite na steno z uporabo MX X*X mm(*) VESA kompleta za pritrditev, ki se dobavi posebej. Odstranite osnovno stojalo, kot je prikazano na sliki. Televizor namestite v skladu z navodili, ki so priložena kompletu. Pazite na električne kable, napeljave plina in vode, ki so v steni. V primeru dvoma se obrnite na strokovnjaka. Globina vijačenja vijaka v televizor ne sme preseči X mm(*). Za informacije, kje kupiti komplet VESA, se obrnite na trgovino, kjer ste izdelek kupili.

(*) Za natančne dimenzije VESA in specifikacije vijakov glejte ustrezno dodatno stran.

Odstranjevanje osnovnega stojala

- Če želite odstraniti osnovno stojalo, zaščitite zaslon in položite TV ravno s prednjim delom na stabilno mizo tako, da gleda osnovno stojalo čez rob. Pritisnite gumb/-e, da sprostite jeziček/jezičke za pritrditev stojala na televizor. Stojalo odstranite tako, da ga izvlečete s televizorja.

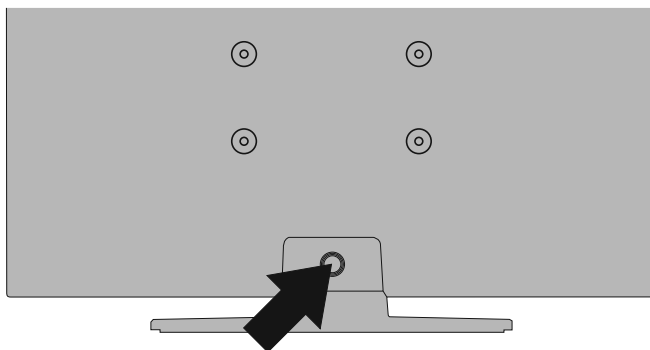

Montaža televizorja na steno

TV lahko namestite na steno z uporabo kompleta za pritrditev **$MX \times X \times X$ mm (*)**, ki se dobavi posebej. Odstranite osnovno stojalo, kot je prikazano na sliki. Televizor namestite v skladu z navodili, ki so priložena kompletu. Pazite na električne kable, napeljave plina in vode, ki so v steni. V primeru dvoma se obrnite na strokovnjaka. Globina vijačenja vijaka v televizor ne sme preseči **X mm (*)**. Za informacije, kje kupiti komplet VESA, se obrnite na trgovino, kjer ste izdelek kupili.

() Za natančne dimenzije VESA in specifikacije vijakov glejte ustrezno dodatno stran.*

Odstranjevanje osnovnega stojala

- Če želite odstraniti osnovno stojalo, zaščitite zaslon in položite TV ravno s prednjim delom na stabilno mizo tako, da gleda osnovno stojalo čez rob. Odstranite pritrdilne vijake stojala, ki drži televizor.

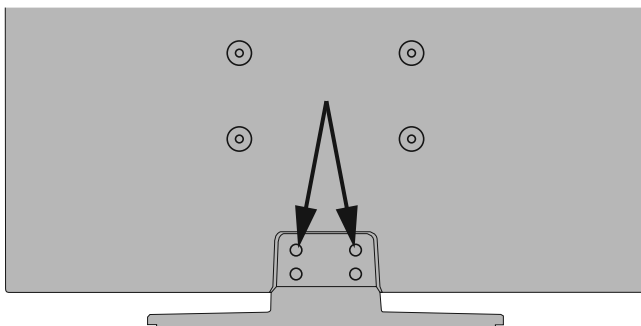

-ali-



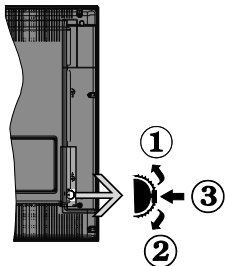

1. Smer gor
2. Smer dol
3. Glasnost / Info / Izbira s seznama virov in stikalo za stanje mirovanja/vklop

Nadzorna tipka omogoča nastavitve glasnosti / programov / virov in funkcijo vklopa in prehoda v mirovanje.

Če želite spremeniti glasnost: Povečajte glasnost s pritiskom na gumb gor. Zmanjšajte glasnost s pritiskom na gumb dol.

Če želite spremeniti kanal: Pritisnite na sredino gumba, na zaslonu se bo pokazala informacijski pasica. Pomikajte se med shranjenimi kanali s pritiskom na gumb gor ali dol.

Če želite spremeniti vir: Dvakrat pritisnite sredinsko tipko (skupaj za eno sekundo) in na zaslonu se bo pojavil seznam virov. Pomikajte se med kanali, ki so na voljo, s pritiskom na gumb gor ali dol.

Izklop TV sprejemnika: Pritisnite sredino gumba in ga pridržite za nekaj sekund, televizor se bo preklopil v način pripravljenosti.

Za vklop TV sprejemnika: Pritisnite sredino gumba in televizor se bo vklopil.

Opombe:

Če televizor izklopite, se krog prične znova z nastavitvijo glasnosti.

S tipko za upravljanje ni mogoče prikazati glavnega zaslonskega menija OSD.

Upravljanje z daljinskim upravljalnikom

Za prikaz glavnega menija pritisnite tipko **Meni** na daljinskem upravljalniku. Za premikanje in nastavljanje uporabite smerne tipke in tipko **OK**. Pritisnite tipko **Vračanje/Nazaj** ali **Meni** za izhod iz zaslonskega menija.

Izbira vhoda

Ko ste povezali zunanje sisteme na svoj TV, lahko preklopite na druge vire. Za izbiro različnih virov večkrat zaporedoma pritisnite tipko **Vir** na daljinskem upravljalniku.

Menjavanje kanalov in spreminjanje glasnosti

S tipkama **Glasnost +/-** in **Program +/-** na daljinskem upravljalniku lahko spremenite kanal in nastavite glasnost.

Vstavljanje baterij v daljinski upravljalnik

Odstranite zadnji pokrovček, da odprete predal za baterije. Namestite dve **AAA** bateriji. Prepričajte se, da oznaki (+) in (-) ustrežeta označbam (pazite na pravilno polarnost). Ne mešajte starih in novih baterij. Baterijo nadomestite samo z enako oziroma z enakovredno. Znova zaprite pokrovček.

Ko so baterije skoraj prazne in jih je treba zamenjati, se na zaslonu prikaže sporočilo. Izpraznjene baterije zmanjšajo učinkovitost delovanja daljinskega upravljalnika.

Baterij ne izpostavljajte virom toplote, kot je sonce, ogenj in podobno.

Priključitev na električno omrežje

POMEMBNO: TV sprejemnik je narejen za delovanje pri napetosti **220-240 V AC, 50 Hz** iz omrežne vtičnice. Po razpakiranju pustite, da TV sprejemnik doseže temperaturo okolice, preden ga priključite na električno omrežje. Priključite električni kabel v omrežno vtičnico.

Antenski priključek

Priključite anteno ali vtičač kabselske TV na antenski vhod (ANT) ali satelitski vtičač na satelitski vhod (LNB) na hrbtni strani televizorja.

Hrbtna stran televizorja

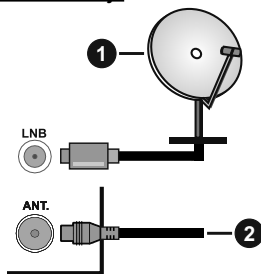

1. Satelit
2. Antenski ali kabselski



Če želite na TV sprejemnik priključiti napravo, preverite, ali sta TV sprejemnik in naprava pred priključitvijo izključena. Ko je povezava vzpostavljena, lahko enote vključite in jih uporabljate.

Licenčno obvestilo

Pojma HDMI in HDMI High-Definition Multimedia Interface ter logotip HDMI so blagovne znamke ali zaščitene blagovne znamke podjetja HDMI Licensing Administrator LLC v Združenih državah in drugih državah..



Izdelano po licenci podjetja Dolby Laboratories. Dolby, Dolby Audio in simbol dvojni-D sta blagovni znamki podjetja Dolby Laboratories.



Logotip »CI Plus« je blagovna znamka podjetja CI Plus LLP.

DVB je registrirana blagovna znamka organizacije DVB Project.



“Ta izdelek proizvaja, ga prodaja in zanj jamči izključno VESTEL Ticaret A.Ş. “JVC” je blagovna znamka podjetja JVC KENWOOD Corporation, ki jih takšna podjetja pod licenco uporabljajo.”



Informacije glede ravnanja z odpadnimi napravami

[Evropska unija]

Znaki pomenijo, da je električna in elektronska oprema ter baterija, opremljena s tem znakom, na koncu svoje življenjske dobe ne spada med gospodinjne odpadke. Opremo je treba namesto tega predati na ustreznih zbirnih mestih, ki izvajajo ustrezno obdelavo, zbiranje in reciklažo električne in elektronske opreme ter baterij, ki je v skladu z nacionalno zakonodajo in direktivama 2012/19/EU in 2013/56/EU.

Ko poskrbite, da bo ta proizvod primerno odvržen, s tem ohranjate naravne vire in pomagate preprečiti negativne posledice za okolje in zdravje ljudi, ki jih lahko povzroči neustrezno ravnanje z izdelki.

Za več informacij o zbirnih mestih in recikliranju izdelkov se obrnite na lokalne oblasti, vaše podjetje za odvoz smeti ali na trgovino, kjer ste kupili izdelek.

Nepravilno odlaganje teh odpadkov se lahko kaznuje v skladu z nacionalno zakonodajo.

[Poslovni uporabniki]

Če želite odlagati ta izdelek med odpadke, se obrnite na svojega dobavitelja in preverite pogoje kupne pogodbe.

[Za druge države izven Evropske unije]

Znaki veljajo samo v Evropski uniji.

Obrnite na lokalne organe, da vas podučijo o odlaganju in recikliranju.

Izdelek in embalažo morate za recikliranje odnesti na svoje lokalno zbirno mesto.

Nekatera zbirna mesta brezplačno sprejemajo te izdelke.

Opomba: Znak Pb na baterijah pomeni, da baterija vsebuje svinec.

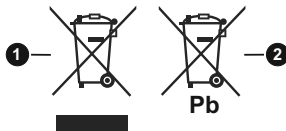

1. Izdelki
2. Baterije

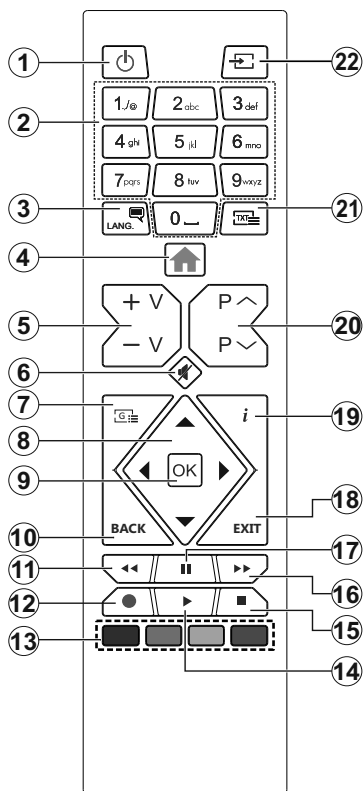

Storitve teleteksta

Pritisnite tipko **Text** za vnos. Za aktiviranje mešanega načina znova pritisnite tipko, kar vam omogoča sočasno gledanje strani teleteksta in televizijske oddaje. Za izhod tipko znova pritisnite. Ko so strani teleteksta barvno kodirane, lahko do njih hitro dostopate z barvnimi tipkami. Sledite navodilom, prikazanim na zaslonu.

Digitalni teletekst

Za ogled informacij digitalnega teleteksta pritisnite tipko **Text**. Upravljate ga lahko z barvnimi tipkami, smernimi tipkami in tipko **OK**. Način upravljanja se lahko razlikuje in je odvisen od vsebine digitalnega teleteksta. Sledite navodilom, prikazanim v oknu digitalnega teleteksta. Če se želite vrniti v način TV, pritisnite tipko **Text**.



















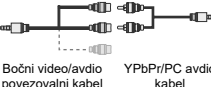

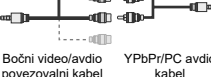

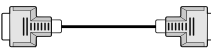

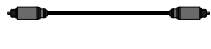

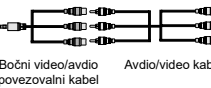
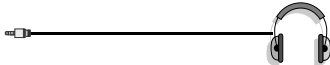
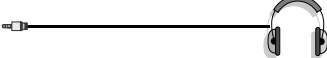

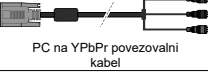
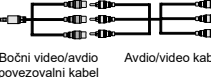

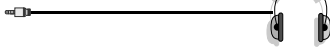
- Stanje Pripravljenosti:** Za vklop / izklop TV sprejemnika
- Številčne tipke:** Za izbiro kanalov, vnos števk ali črk v besedilna polja na zaslonu.
- Jezik:** Prekloplja med zvočnimi načini (analogna TV), prikaže in spremeni jezik zvoka/podnapisov in vklopi ali izklopi podnapise (digitalna TV, kjer je na voljo)
- Meni:** Prikaz TV menija
- Glasnost +/-**
- Nemo:** Popolnoma izklopi zvok TV sprejemnika
- Vodnik:** Prikaže elektronski programski vodnik
- Smjerne tipke:** Pomagajo pri navigiranju po menijih, vsebini itd. in pri prikazu podstrani v načinu TXT, ko pritisnete desno ali levo tipko
- OK:** Potrdi izbiro uporabnika, zadrži stran (v načinu TXT), pregleda meni **Kanali** (način DTV)
- Nazaj / Vračanje:** Za vrnitev na prejšnji zaslon, na prejšnji meni ali za odpiranje strani kazala (v načinu TXT)
- Predvajanje nazaj:** Hitro premika kadre nazaj v medijih, kot so na primer filmi
- Snemanje:** Snemanje programov (**)
- Barvne tipke:** Za funkcije barvnih tipk si oglejte navodila na zaslonu
- Predvajaj:** Začne predvajati izbrani medij
- Ustavi:** Ustavi predvajani medij
- Hitro predvajanje naprej:** Hitro premika kadre naprej v medijih, kot so na primer filmi
- Premor:** Preklopi predvajani medij v premor, začne snemanje z zamikom (**)
- Izhod:** Zapre in izstopi iz prikazanih menijev oz. se vrne na prejšnji zaslon
- Informacije:** Prikaže podatke o vsebini na zaslonu, prikaže skrite podatke (razkrij - v načinu TXT)
- Program +/-**
- Tekst:** Prikaže teletekst (kjer je na voljo). Ob ponovnem pritisku se teletekst prepíše čez običajno sliko oddajnika (mešano)
- Vir:** Prikaže vse oddajnike in vire vsebin, ki so na voljo

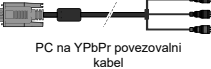
(**) Če vaš televizor podpira to funkcijo

Opomba pod črto:

Rdeča, zelena, modra in rumena tipka imajo več funkcij; upoštevajte prikaze in navodila za posamezne razdelke na zaslonu.

Priključki

Priključek	Tip	Kabli	Naprava
	Priključek Scart (zadaj)		
	Priključek VGA (zadaj)		
STRANSKI AV (**) 	PC/YPbPr Avdio priključek (bočni)	 YPbPr/PC avdio kabel	
STRANSKI AV (**) 	PC/YPbPr Avdio priključek (bočni)	 Bočni video/avdio povezovalni kabel YPbPr/PC avdio kabel	
	Priključek HDMI (zadaj)		
SPDIF (**) 	SPDIF (optični izhod) povezava (zadaj)		
SPDIF (**) 	Priključek SPDIF (koaksialni izhod) (zadaj)		
STRANSKI AV (**) 	Stranski AV (Avdio/Video) priključek (bočni)	 Kabel AV	
STRANSKI AV (**) 	Stranski AV (Avdio/Video) priključek (bočni)	 Bočni video/avdio povezovalni kabel Avdio/video kabel	
SLUŠALKE 	Priključek za slušalke (bočni)		
YPBPR 	YPbPr video priključek (zadaj)	 PC na YPbPr povezovalni kabel	
	Priključek USB (bočni)		
	Priključek CI (bočni)		

 **OPOMBA:** Ko priključite napravo preko YPbPr ali stranskega AV vhoda, morate uporabiti povezovalne kabla, da omogočite povezavo. Glejte sliko na levi strani. | Lahko uporabite YPbPr na VGA kabel, da omogočite YPbPr signal preko VGA vhoda. | Istočasno ne morete uporabiti VGA in YPbPr. | Če želite omogočiti PC/YPbPr zvok, morate zadnje avdio vhode povezati vtikačem avdio kabla PC/YPbPr. | Da omogočite PC/YPbPr avdio, boste morali uporabiti STRANSKO AV-vtičnico z avdio kablom YPbPr/PC za avdio povezavo z uporabo RDEČEGA in BELEGA vhoda stranskega povezovalnega kabla AV. | Če je zunanja naprava priključena na vtičnico SCART, bo televizor samodejno preklupil v način AV. | Pri sprejemu kanalov DTV (Mpeg4 H.264) ali v brskalniku za medije izhod preko vtičnice Scart ne bo na voljo. | Pri uporabi seta za montažo na zid (ki je voljo od tretjih na trgu, če že ni priložen) vam priporočamo, da priključite vse kabla na televizor pred montažo na zid. | Vstavite ali odstranite CI module le, ko je TV UGASNJEN. Za podrobne informacije o teh nastavitvah glejte navodila za uporabo modula. | (Vsak)vhod USB vašega TV sprejemnika podpira naprave moči do 500mA. Če boste povezovali naprave z močjo, večjo od 500 mA, lahko s tem vaš TV poškodujete. | Pri priključitvi kabla HDMI na TV, lahko uporabite samo oklopljen kabel HDMI za zagotavljanje zadostne zaščite proti parazitskem frekvenčnem sevanju.

 Če želite na TV sprejemnik priključiti napravo, preverite, ali sta TV sprejemnik in naprava pred priključitvijo izključena. Ko je povezava vzpostavljena, lahko enote vključite in jih uporabljate.

(**) Če vaš televizor podpira to funkcijo

Vklop/izklop

Vključevanje televizorja

Povežite kabel napajanja z virom moči, kot so stenske vtičnice (220-240V AC, 50 Hz).

Ko je TV sprejemnik v stanju pripravljenosti, ga lahko vklopite na več načinov:

- Pritisnite tipko **stanja pripravljenosti, Program +/-** ali številsko tipko na daljinskem upravljalniku.
- Potisnite sredino stranskega funkcijskega stikala na televizorju notri.

Izklop televizorja

Pritisnite tipko za **Stanje pripravljenosti** na daljinskem upravljalniku ali pritisnite in za nekaj sekund držite sredino stranskega funkcijskega stikala na TV sprejemniku, da se televizor preklopi v stanje pripravljenosti.

Če želite TV popolnoma izklopiti, izvlecite električni kabel iz omrežne vtičnice.

Opomba: Ko TV preklopi v stanje pripravljenosti, lahko svetleča dioda utripa in nakazuje delovanje funkcij, kot so Iskanje v stanju pripravljenosti, Prenos po zraku ali Časovnik. Svetleča dioda LED lahko utripa, ko TV vklopite iz stanja pripravljenosti.

Prva namestitvev

Ob prvem vklopu se prikaže okno Izbira jezika. Izberite želeni jezik in pritisnite **OK**. Pri naslednjih korakih vodnika za nameščanje nastavite zelene nastavitve s pomočjo smernih tipk in tipko **OK**.

Na drugem prikazu izberite državo. V tem trenutku boste v odvisnosti od izbire Države morda morali vnesti in potrditi številko PIN. Izbrana številka PIN ne more biti 0000. Številko PIN boste morali vnesti tudi pri morebitni kasnejši zahtevi.

Opomba: Vrsta operaterja M7(*) bo določena v skladu z izbiro možnosti **Jezik in Država**, ki ste jih izbrali pri **Prvi namestitvi**.

(*) M7 je digitalni satelitski ponudnik storitev.

V naslednjem koraku lahko aktivirate način **Trgovina**. Ta možnost bo nastavila vaš televizor za uporabo v trgovinah in glede na model televizorja bodo podprte funkcije televizorja prikazane na vrhu zaslona v informacijski vrstici. Ta možnost je namenjena samo uporabi v trgovinah. Za domačo rabo vam priporočamo izbiro načina **Doma**. Ta možnost bo na voljo v meniju dodatnih nastavitvev **Nastavitve>Sistem>Več** in se lahko vklopi/izklopi kasneje. Izberite želeni način in za nadaljevanje pritisnite **OK**.

Na naslednjem prikazu lahko nastavite vrste sprejema in šifrirane programe, ki jih želite poiskati, ter nastavite časovni pas (glede na izbrano državo). Nastavite lahko tudi priljubljene vrste kanalov. Med postopkom iskanja bo prednost dana izbrani vrsti kanalov, ki se bodo tudi prikazali na vrhu seznama kanalov. Ko zaključite, izberite **Naprej** in pritisnite **OK** za nadaljevanje.

Izbira vrste sprejema

Za vklop možnosti iskanja izberite posamezno vrsto sprejema in pritisnite **OK**. Polje ob izbrani možnosti se bo označilo. Za preklis iskanja se postavite na izbrano vrsto sprejema in pritisnite **OK**, kar bo odznačilo polje ob vrsti sprejema.

Digitalna antena: Če je vključena možnost iskanja preko **Antene**, bo po končanih začetnih nastavitvah televizor pričel z iskanjem digitalnih zemeljskih kanalov.

Digitalna kabelska antena: Če je vključena možnost iskanja preko **Kabla**, bo po končanih začetnih nastavitvah televizor pričel z iskanjem digitalnih kabelskih kanalov. Preden se bo izvedlo iskanje, se bo prikazalo vprašanje, če želite izvesti iskanje kabelskih kanalov. Če izberete **Da** in pritisnete **OK**, lahko izberete **Omrežje** ali nastavite vrednosti, kot so **Frekvenca, ID omrežja in Korak iskanja** na naslednjem zaslonu. Če izberete **Ne** in pritisnete **OK**, lahko nastavite **Začetna frekvenca, Končna frekvenca in Korak iskanja** na naslednjem prikazu. Ko zaključite, izberite **Naprej** in pritisnite **OK** za nadaljevanje.

Opomba: Iskanje lahko glede na izbran **Korak iskanja** traja različno dolgo.

Satelit: Če je vključena možnost **Satelitski kanali**, bo po končanih začetnih nastavitvah televizor pričel z iskanjem digitalnih satelitskih kanalov. Pred pričetkom iskanja satelitskih kanalov je treba urediti nekatere nastavitve. Prikaže se meni, kjer lahko izberete zagon namestitve za operaterja **M7** ali zagon standardne namestitve. Da zaženete namestitev za operaterja M7, nastavite možnost **Vrsta namestitve na Operater** in **Satelitski operater** na ustreznega operaterja M7. Nato označite možnost **Prednostno iskanje na Samodejno iskanje kanalov** in za pričetek samodejnega iskanja pritisnite **OK**. Te možnosti so v odvisnosti od izbire **Jezika in Države**, kar se izvede v prejšnjih korakih postopka prve namestitve, lahko naprej izbrane. Morda boste morali glede na vaš tip operaterja M7 izbrati iz seznama kanalov **HD/SD**. Izberite eno možnost in za nadaljevanje pritisnite **OK**.

Počakajte, da je skeniranje končano. Zdaj je seznam nameščen.

Če želite med postopkom namestitve operaterja M7 uporabiti parametre za namestitev satelitskih kanalov, ki niso enaki privzetim nastavitvam, za možnost **Prednostno iskanje** izberite **Ročno iskanje kanalov** in za nadaljevanje pritisnite **OK**. Nato se prikaže meni **Vrsta antene**. Po izbiri vrste antene in satelita v naslednjih korakih pritisnite **OK**, da boste lahko spremenili parametre za namestitev satelitskih kanalov v podmeniju.

Da bi lahko iskali druge kanale razen kanalov M7, zaženite raje standardno namestitev. Za možnost **Vrsta namestitve** izberite **Standardna** in za nadaljevanje pritisnite **OK**. Nato se prikaže meni **Vrsta antene**.

Na voljo so trije načini za izbiro antene Vrsto antene lahko nastavite na **Neposredno**, **Kabel z enim satelitom** ali **Stikalo DiSEqC** s tipkama za premikanje levo/desno. Ko ste izbrali vrsto antene, pritisnite **OK** za ogled možnosti za nadaljevanje. Pojavile se bodo možnosti **Nadaljuj**, **Seznam transponderjev** in **Konfiguriraj LNB**. Preko možnosti v meniju lahko spremenite nastavitve transponderja in LNB.

- **Neposredno:** Če imate samo en sprejemnik in neposredni satelitski krožnik, izberite to vrsto antene. Za nadaljevanje pritisnite **OK**. Na naslednjem zaslonu izberite satelit, ki je na voljo, in pritisnite **OK**, da poiščete programe.
- **Kabel z eno satelitsko anteno:** Če imate več sprejemnikov in sistem kabel z eno satelitsko anteno, izberite to vrsto antene. Za nadaljevanje pritisnite **OK**. Konfigurirajte nastavitve tako, da sledite navodilom na zaslonu. Za iskanje programov pritisnite tipko **OK**.
- **Stikalo DiSEqC:** Če imate več satelitskih anten in **stikalo DiSEqC**, izberite to vrsto antene. Nato nastavite različico DiSEqC in za nadaljevanje pritisnite **OK**. Pri različici v1.0 lahko nastavite do štiri stalite (če so na voljo) in 16 satelitov pri različici v1.1 na naslednjem zaslonu. Za iskanje po prvem satelitu na seznamu pritisnite tipko **OK**.

Analogno: Če je vključena možnost iskanja **Analognih kanalov**, bo po končanih začetnih nastavitvah televizor pričel z iskanjem analognih kanalov.

Ko so začetne nastavitve zaključene, prične televizor iskati razpoložljive kanale izbranih vrst oddajnikov.

Med samim iskanjem se bodo že izpisali rezultati iskanja na spodnjem delu zaslona. Ko bodo vsi kanali shranjeni, se bo na zaslonu pojavil meni **Kanali**. Seznam kanalov lahko uredite glede na vaše želje preko zavihka **Uredi** ali pa za izhod pritisnete tipko **Menu** in nadaljujete z gledanjem televizije.

Med iskanjem se bo morda pojavilo sporočilo, ki vas bo povprašalo, ali želite kanale razvrstiti glede na LCN(*). Izberite **Da** in za potrditev pritisnite **OK**.

(* LCN pomeni sistem logičnega številčenja kanalov, ki organizira kanale, ki so na voljo, v skladu z razpoznavnim zaporedjem kanalov (če je na voljo).

Opombe:

Če želite izvesti iskanje kanalov M7 po **Prvi namestitvi**, boste morali znova izvesti prvo namestitev. Ali pa pritisnite tipko **Menu** in vstopite v meni **Nastavitve>Namestitve>Samodejno iskanje kanalov>Satelit**. Nato izvedite iste, zgoraj omenjene korake v razdelku satelitskih kanalov.

Ko se izvaja prva namestitev ne izključujte televizorja. Nekatere možnosti morda v odvisnosti od izbire države ne bodo na voljo.

Uporaba možnosti Tabela satelitskih kanalov

Do te možnosti lahko dostopate preko **Nastavitve>Namestitve>Nastavitev satelita>Tabela satelitskih kanalov**. Za to funkcionalnost sta na voljo dve možnosti.

Podatke za tabelo satelitskih kanalov lahko naložite ali prenesete. Za uporabo te funkcije mora biti naprava USB priključena na TV.

Trenutne storitve in z njimi povezane satelite in transponderje, ki so shranjeni v televizorju, lahko prenesete na napravo USB.

Datoteko s tabelo satelitskih kanalov, shranjeno na napravi USB, lahko tudi prenesete na TV.

Ko izberete eno od teh datotek, bodo vse storitve in z njimi povezani sateliti in transponderji v izbrani datoteki shranjeni v televizorju. Če obstajajo kakršne koli nameščene zemeljske, kabelske in/ali analogne storitve, bodo ohranjene, odstranjene bodo le satelitske storitve.

Potem preverite vaše nastavitve antene in jih po potrebi spremenite. Če nastavitve antene niso pravilno konfigurirane, se lahko prikaže sporočilo o napaki **Ni signala**.

Predvajanje medijev preko vhoda USB

Na televizor lahko priključite 2,5- in 3,5-palčne (HDD z zunanjim napajanjem) zunanje trde diske ali pomnilniške ključke USB z uporabo vhodov USB na televizorju.

POMEMBNO! Preden napravo priključite na TV sprejemnik, naredite varnostno kopijo datotek. Proizvajalec ne prevzema nikakršne odgovornosti za poškodbo datotek ali izgubo podatkov. Nekatere vrste naprav USB (npr. predvajalniki MP3) ali trdih diskov USB / pomnilniških ključkov USB ne bodo združljive s tem TV sprejemnikom. Televizor podpira FAT32 in NTFS formatiranje diskov, a snemanje je na voljo le na diskih, ki so formatirani s sistemom NTFS..

Pri formatiranju trdih diskov USB s kapaciteto nad 1 TB (terabajt) se lahko pojavijo težave.

Preden priključujete ali izključujete počakajte nekaj časa, saj lahko predvajalnik še vedno bere datoteke. To lahko povzroči fizično poškodbo predvajalnika USB in same naprave USB. Med predvajanjem datoteke pogona ne smete izvleči iz priključka.

Na vhodih USB na TV sprejemniku lahko uporabite vozlišča USB. V tem primeru uporaba vozlišč USB z zunanjim napajanjem ni priporočljiva.

Priporočljivo je, da uporabite TV priključek za USB vhod(e) neposredno, če boste povezali USB trdi disk.

Opomba: Pri prikazovanju slik lahko meni **Brskalnik za medije** prikaže le 1000 slikovnih datotek, shranjenih na priključeni napravi USB.

Snemanje na USB ()**

Snemanje programa

POMEMBNO: Ko boste uporabljali nov trdi disk USB, priporočamo, da disk najprej formatirate s funkcijo vašega TV sprejemnika **Formatiranje diska**, ki jo najdete v meniju **TV>Snemanje>Nastavitve**.

Za snemanje programa morate na TV sprejemnik najprej priključiti disk USB, ko je TV izključen. Nato vklopite TV, da omogočite funkcijo snemanja.

Za uporabo snemanja, mora imeti vaš USB pogon 2 GB prostega prostora in biti kompatibilen z USB 2.0. Če USB pogon ni združljiv, se bo prikazalo sporočilo o napaki.

Za snemanje daljših oddaj, kot so na primer filmi, je priporočljivo uporabiti USB trdi disk (HDD).

Posneti programi se shranijo na priključen disk USB. Po želji lahko posnetke shranite ali prekopirate v računalnik, vendar teh datotek ne boste mogli predvajati v računalniku. Posnetke lahko predvajate le na TV sprejemniku.

Med uporabo časovnega zamika bo morda prišlo do zamika sinhronizacije govora. Podprto je tudi snemanje radijskih oddaj. TV lahko snema programe do največ deset ur.

Posneti programi so razdeljeni na razdelke velikosti 4 GB.

Če hitrost zapisovanja na priključen disk USB ni zadostna, lahko snemanje ne uspe in funkcija snemanja s časovnim zamikom morda ne bo na voljo. Zato je priporočljivo, da za snemanje programov HD uporabite trde diske USB.

Med snemanjem diskov USB/HDD ne smete odklopiti. To lahko priključenemu disku USB / HDD škoduje.

Na voljo je podpora za več razdelkov diska (particij). Podprta sta največ dva različna razdelka. Prvi razdelek diska USB se uporablja za pripravljene funkcije snemanja na USB. Prav tako mora biti oblikovan (formatiran) kot primarni razdelek, ki se uporablja za funkcije, pripravljene za snemanje na USB.

Nekateri paketi pretoka morda ne bodo posneti zaradi težav s signalom, tako da lahko med predvajanjem video včasih tudi zamrzne.

Ko je teletekst vklopljen, tipk za snemanje, predvajanje, premor, prikaz (v pogovornem oknu za seznam predvajanja) ni možno uporabiti. Če se snemanje začne zaradi časovnika ko je teletekst vklopljen, se bo teletekst samodejno izklopil. Uporaba teleteksta je prav tako onemogočena, ko je v teku snemanje ali predvajanje.

Snemanje s časovnim zamikom

Med gledanjem oddaje pritisnite gumb **Premor**, da preklopite v način snemanja s časovnim zamikom. V načinu snemanja s časovnim zamikom je oddaja začasno ustavljena in posneta na disk USB.

Za nadaljevanje gledanja od trenutka zaustavitve oddaje ponovno pritisnite tipko **Predvajaj**. Za zaustavitev snemanja z zamikom pritisnite tipko **Stop**, s čimer se vrnete na prenos v živo.

Funkcije snemanja s časovnim zamikom v radijskem načinu ne morete uporabljati.

Funkcije hitrega previjanja posnetka nazaj ne morete uporabiti, ko nadaljujete z običajnim predvajanjem ali uporabite funkcijo hitrega previjanja naprej.

Takojšnje snemanje

Med gledanjem programa pritisnite tipko **Snemanje**, da takoj začnete s snemanjem oddaje. Tipko **Snemaj** na daljinskem upravljalniku lahko pritisnete znova, da boste posneli naslednji dogodek, potem ko boste izbrali naslednji program v elektronskem programskem vodniku. Za zaustavitev takojšnega snemanja pritisnite tipko **Stop**.

V načinu snemanja ne morete preklopiti kanalov. Med snemanjem programa ali med časovnim zamikom, se prikaže opozorilo na zaslonu, če hitrost vaše naprave USB ni zadostna.

Predvajanje posnetih programov

Izberite **Posnetki** v meniju **TV**. Izberite posnetek s seznama (če je bil poprej posnet). Pritisnite tipko **OK** za ogled menija **Možnosti**. Izberite možnost in pritisnite tipko **OK**.

Opomba: Med predvajanjem glavni meni in elementi menija ne bodo na voljo.

Za zaustavitev predvajanja pritisnite tipko **Stop**, s čimer se vrnete na meni **Posnetki**.

Počasno predvajanje naprej

Če med gledanjem posnetih oddaj pritisnite tipko **Premor**, bo na voljo funkcija za počasno premikanje (previjanje) naprej. Za počasno premikanje naprej lahko uporabite tipko **Hitro predvajanje naprej**. Če večkrat zaporedoma pritisnete tipko **Hitri predvajanje naprej**, se hitrost počasnega premikanja naprej spreminja.

Konfiguracija snemanja

Izberite zavihek **Nastavitve** v meniju **TV>Posnetki** za nastavitve možnosti snemanja in pritisnite **OK**.

Formatiranje diska: Za formatiranje priključenega diska USB lahko uporabite možnost **Formatiraj disk**. Za uporabo funkcije **Formatiraj disk** morate vnesti kodo PIN.

Opomba: Privzeta številka PIN je lahko nastavljena na 0000 ali 1234. Če ste med Prvo namestitvijo (zahtevana je v odvisnosti od izbora države) določili številko PIN, uporabite številko PIN, ki ste jo sami določili.

POMEMBNO: S formatiranjem pogona USB boste izbrisali VSE podatke na njem in njegov datotečni sistem bo spremenjen v FAT32. V večini primerov bodo po formatiranju popravljene napake delovanja, vendar boste izgubili VSE podatke.





Če se bo na zaslonu, ko boste začeli s snemanjem, prikazalo sporočilo **USB je prepočasen za snemanje**, poskusite snemanje ponovno zagnati. Če se ista napaka ponavlja, morda vaš disk USB ne izpolnjuje hitrostnih zahtev. Poskusite priklopiti drug disk.

()** Če vaš televizor podpira to funkcijo

S priključitvijo naprave USB na vaš TV sprejemnik lahko predvajate fotografije, glasbo in filmske datoteke, ki so shranjene na njem. Napravo USB povežite preko enega od vhodov USB, ki se nahajajo na stranske delu TV sprejemnika.

Ko ste napravo USB povezali s TV sprejemnikom, se bo na zaslону prikazal meni **Brskalnik medijev**. Do vsebine na napravi USB lahko dostopate tudi kasneje preko menija **Viri**. V meniju izberite ustrezní vhod USB in pritisnite **OK**. Izberite želeno datoteko in za prikaz pritisnite **OK**.

Z uporabo menija **Nastavitve** lahko nastavite preference **brskalnika za medije**. Do menija **Nastavitve** lahko dostopate tudi s pritiskom tipke **Info** med prevajanjem video datoteke ali prikazovanjem slikovne datoteke preko vrstice z informacijami na spodnji strani zaslóna. Pritisnite tipko **Info**, izberite ikono zobnika na desni strani vrstice z informacijami in pritisnite **OK**. Na voljo so tudi meniji **Nastavitev slike**, **Nastavitev zvoka**, **Nastavitev brskalnika medijev** in **Možnosti**. Vsebina teh menijev se lahko glede na vrsto odprte medijske datoteke razlikuje. Ob predvajanju zvočnih datotek bo na voljo samo meni **Nastavitve zvoka**.

Način delovanja zanka/mešano	
Začnite predvajati in aktivirajte 	Vse datoteke na seznamu bodo neprekinjeno predvajane v izvirnem vrstnem redu
Začnite predvajati in aktivirajte 	Ista datoteka bo predvajana v zanki (ponavljanje)
Začnite predvajati in aktivirajte 	Vse datoteke na seznamu bodo predvajane enkrat v naključnem vrstnem redu
Začnite predvajati in aktivirajte 	Vse datoteke na seznamu bodo neprekinjeno predvajane v istem naključnem vrstnem redu

Za uporabo možnosti iz vrstice z informacijami izberite simbol možnosti in pritisnite **OK**. Če želite spremeniti stanje možnosti, izberite simbol možnosti in pritisnite **OK**, dokler je treba. Če je simbol označen z rdečim križem, to pomeni, da je možnost neaktivna.

Ta funkcija omogoča krmiljenje CEC-omogočenih naprav, da so povežejo skozi HDMI vodila s pomočjo daljinskega upravljalnika televizorja.

Najprej morate možnost **CEC** omogočiti v meniju **Nastavitve>Sistem>Več**. Pritisnite tipko **Vir** in v meniju **Seznam virov** izberite vhod HDMI priključene naprave CEC. Ko je nova naprava CEC vira povezana, bo prikazana v meniju za vire s svojim imenom namesto imena priključenega HDMI vodila (DVD predvajalnik, snemalnik 1 itd.).

Ko je bil izbran priključen vir HDMI, lahko daljinski upravljalnik televizorja samodejno upravlja glavne funkcije. Da prekinete to delovanje in krmiljenje TV preko daljinskega upravljalnika, na daljinskem upravljalniku znova pritisnite in za 3 sekunde zadržite tipko številke nič »0«

Možnost CEC lahko izklopite preko menija **Nastavitve>Sistem>Več**.

TV sprejemnik podpira funkcijo ARC (Audio Return Channel) povratni avdio kanal. Ta funkcija je zvočna povezava, namenjena za nadomeščanje drugih kablov med televizorjem in zvočnim sistemom (A/V sprejemnik ali sistem zvočnikov).

Ko je ARC aktiven, TV samodejno ne izklopi svojih drugih zvočnih izhodov. Zato boste morali ročno zmanjšati glasnost televizorja na nič, če želite slišati le zvok iz priključene zvočne naprave ARC (enako kot drugi optični ali koaksialni digitalni zvočni izhodi). Če želite spremeniti glasnost priključene naprave, morate to napravo izbrati s seznama virov. V tem primeru tipke za nadzor glasnosti delujejo na priključeno zvočno napravo.

Opomba: Funkcija ARC je podprta samo preko vhoda HDMI.1.

Nadzor zvoka sistema

Omogoča uporabo ojačevalnikov zvoka in sprejemnikov s TV sprejemnikom. Glasnost lahko uravnate s pomočjo daljinskega upravljalnika televizorja. Če želite aktivirati to funkcijo, nastavite možnost **Zvočniki** v meniju **Nastavitve>Sistem>Več** na **Ojačevalnik**. Zvočniki televizorja bodo utišani, zvok predvajanega vira pa bo oddajal priključen zvočni sistem.

Opomba: Zvočna naprava mora podpirati funkcijo Nadzor Zvoka Sistema in možnost CEC mora biti **Omogočena**.

Nastavitve vsebine menija

Vsebina menija Slika	
Način	Spremenite lahko način prikaza slike, da ustreza vašim željam in zahtevam. Način prikaza slike lahko nastavite na eno od naslednjih možnosti: Kino, Igra (možnost), Šport, Dinamično in Naravno .
Kontrast	Nastavi vrednost osvetlitve in potemnitev zaslona.
Svetlost	Nastavi vrednost svetlosti zaslona.
Ostrina	Nastavi vrednost ostrine za predmete, prikazane na zaslonu.
Barva	Nastavi vrednosti barve s prilagajanjem barv.
Varčevanje z energijo	Za nastavitve Varčevanja z energijo na Po meri, Minimum, Srednje, Maksimum, Samodejno, Izklop zaslona ali Izklop . <i>Opomba: Nekateri možnosti bodo morda neaktivne, odvisno od izbranega Načina.</i>
Osvetlitev ozadja	Ta nastavek nadzira raven osvetlitve ozadja. Funkcija osvetlitve ozadja bo neaktivna, če je možnost Varčevanje z energijo nastavljena na karkoli drugega kot Po meri .
Napredne nastavitve	
Dinamični kontrast	S funkcijo za dinamični kontrast lahko spremenite raven kontrasta.
Zmanjšanje motenj	Če je signal šibak in na sliki opazite motnje, uporabite nastavek Zmanjšanje motenj , da zmanjšate količino motenj.
Barvna temperatura	Nastavi zeleno vrednost barvne temperature. Na voljo so nastavitve Hladna, Normalna, Topla in Po meri.
Bela točka	Ta nastavek je na voljo, če je možnost za Barvno temperaturo nastavljena na Po meri . S pritiskom na tipki Levo ali Desno povečate 'toplotu' ali 'hladnost' slike.
Povečava slike	Za nastavek zelenega formata slike.
Premik slike	Ta možnost je na voljo glede na nastavitve Povečava slike . Izberite in pritisnite OK , nato pa s pomočjo smernih tipk premaknite sliko navzgor ali navzdol.
Filmski način	Filmi so posneti z različnim številom slik na sekundo glede na običajne televizijske programe. Funkcijo lahko vklopite, da v filmih bolje vidite scene s hitrim gibanjem.
Barva kože	Barva kože se lahko spreminja od -5 do 5.
Prilagoditev barv	Nastavi zeleni ton barve.
Celoten nabor HDMI	Ta funkcija bo vidna ob predvajanju z vira HDMI. To funkcijo lahko uporabite, da izboljšate prikaz črtnice na sliki.
Položaj računalnika	Pojavi se samo takrat, ko je kot vir nastavljen VGA/PC.
Samodejno pozicioniranje	Samodejno izboljša prikaz slike na zaslonu. Za izboljšavo pritisnite OK.
H položaj	S tem elementom premikate sliko na zaslonu v vodoravni smeri na levo in desno.
V Položaj	Ta element premakne sliko navpično (vertikalno) gor ali dol.
Odstranjevanje motenj prikaza – Dot Clock	Nastavek Frekvenca osveževanja lahko popravi napake, ki se pojavijo kot navpični (vertikalni) trakovi v slikah z visoko ločljivostjo, kot so preglednice, besedilo ali odstavki z majhnimi črkami.
Faza	Odvisno od vira vhoda (računalnik ipd.), je lahko slika na zaslonu nejasna ali motna. S pomočjo preskušanja lahko sliko izboljšate.
Ponastavitev	Ponastavi nastavitve slike na tovarniške nastavitve (razen v načinu Igra).

Nekateri elementi v meniju Slika ne bodo na voljo, ko boste v načinu VGA (PC). Namesto tega bodo nastavitve načina VGA dodane v meni Slika v načinu PC.

Vsebina Menija za zvok	
Glasnost	Prilagodi stopnjo glasnosti.
Izenačevalnik	Izbere način izenačevalnika. Nastavitve po meri lahko izvedete le, če ste v načinu Uporabnik .
Ravnovesje zvoka	Nastavi razmerje med glasnostjo levega in desnega zvočnika.
Slušalke	Nastavi glasnost slušalk. Prosimo, da se pred uporabo slušalk prepričate, da je nastavev glasnosti uravnana na nižjo glasnost, da preprečite okvare sluha.
Zvočni način	Lahko izberete zvočni način (če to podpira kanal, ki ga gledate).
AVL (Samodejna Omejitev Glasnosti)	Za nastavev fiksne glasnosti zvoka med programi.
Slušalke/Izhod	Ko priključite zunanji ojačevalnik na vaš TV z uporabo priključka za slušalke, lahko za Izhod izberete to možnost. Če ste priključili slušalke na TV, nastavite to možnost na Slušalke . Pred uporabo slušalk preverite, ali je ta menijski element nastavljen na Slušalke . Če je nastavljen na Izhod , bo izhodna glasnost nastavljena na najvišjo raven, ki bi lahko povzročila okvaro sluha.
Dinamični nizki toni	Vključi ali izključi možnost dinamičnih nizkih tonov.
Prostorski zvok	Način za prostorski zvok lahko nastavite na vklopljeno ali izklopljeno .
Digitalni Izhod	Nastavi vrsto zvoka za digitalni izhod.

Vsebina menija Namestitvev	
Samodejno iskanje kanalov (Ponovno iskanje)	Prikaže možnosti samodejnega iskanja kanalov. D. Antena: Poišče in shrani antenske kanale DVB. D. Kabel: Poišče in shrani kabelske kanale DVB. Analogno: Poišče in shrani analogne kanale. Satelit: Poišče in shrani satelitske kanale.
Ročno iskanje kanalov	Ta funkcija se uporablja za neposredni vnos programov (kanalov).
Omrežno iskanje kanalov	Poišče vezane kanale v sistemu kanalov. D. Antena: Poišče kanale antenskega omrežja. D. Kabel: Poišče kanale kabelskega omrežja. Satelit: Poišče kanale satelitskega omrežja.
Analogno fino nastavljanje	To nastavev lahko uporabite za fino nastavev analognih kanalov. Ta možnost ni na voljo, če ni shranjen noben analogen kanal oziroma če trenutno predvajani kanal ni analogen.
Nastavitve satelitske televizije	Prikaže nastavev satelitske televizije. Seznam satelitov: Prikaže razpoložljive satelite. Nastavitve satelitov lahko Dodajate , Brišete ali Urejate . Namestitev antene: Nastavitve antene lahko spremenite in/ali pričnete novo iskanje satelitskih signalov. Tabela satelitskih kanalov: Z uporabo sorodnih možnosti lahko naložite ali prenesete tabelo satelitskih kanalov.
Nastavitve pri namestitvi (možnost)	Prikaže meni namestitvenih nastavev. Iskanje v stanju pripravljenosti (*): Vaš TV bo v času stanja pripravljenosti iskal nove ali manjkajoče kanale. Če bodo najdene nove postaje, se bodo prikazale. Dinamična posodobitev kanalov (*): Če je ta možnost nastavljena na omogočeno, bodo spremembe, kot so na primer frekvenca, ime kanala, jezik podnapisov itd., izvedene samodejno med predvajanjem. <i>(*) Razpoložljivo glede na model.</i>
Nastavev domačega transponderja (*)	V tem meniju lahko urejate glavne in pomožne parametre transponderja, vključno s Pid ustreznega operaterja M7, ki se uporablja za prenos seznama kanalov. Nastavite želene nastavitve in za shranjevanje pritisnite Zeleno tipko. Nato v meniju Samodejno iskanje kanalov > Satelit zaženite namestitev operaterja M7. <i>(*) Ta menijska možnost bo na voljo le, če bo izvedena namestitev operaterja M7.</i>

Briši seznam storitev	To nastavitve uporabite, da izbrišete shranjene kanale. To nastavitve lahko vidite samo, ko je možnost Država nastavljena na Danska, Švedska, Norveška ali Finska.
Izberi aktivno omrežje	Ta nastavitve vam omogoča, da bodo na seznamu kanalov prikazani samo kanali v izbranem omrežju. Ta možnost je na voljo samo, če je za državo izbrana Norveška.
Informacije o signalu	S tem menijem lahko nadzirate informacije v zvezi s signalom, kot so moč/kakovost signala, ime omrežja itd. za vse razpoložljive frekvence.
Prva namestitve	Brisanje vseh shranjenih kanalov in nastavitve ter ponastavitve televizorja na tovarniške nastavitve.
Možnosti Fransat	Prikaže možnosti Fransat.
Starševski nadzor	Prikaže možnosti starševskega nadzora. Za prikaz trenutnih nastavitve vnesite številko PIN, ki ste jo predhodno določili pri prvi namestitvi.
Sistemske informacije	Prikaz sistemskih informacij.
Informacije o sprejemu	Prikaže informacije o trenutnem satelitskem sprejemu.
Modul CAS	Prikaže informacije o trenutnem modulu CAS.
Nadgradnja	Prikaže možnosti nadgradnje programske opreme.

Vsebina menija Sistem	
Pogojni dostop	Nadzoruje module za pogojni dostop, ko so na voljo.
Jezik	V odvisnosti od oddajnika in države lahko nastavite različni jezik.
Starševski Nadzor	<p>Za spreminjanje nastavitve starševskega nadzora, vpišite pravilno geslo. V tem meniju lahko nastavljate Zaklepanje menija, Starostno zaščito, Varnostno zaporo za otroke in Vodenje. S sorodnimi možnostmi lahko nastavite tudi novo številko PIN ali spremenite privzeto številko CICAM PIN.</p> <p><i>Opomba: Nekateri možnosti glede na izbrano državo ob prvi namestitvi morda ne bodo na voljo. Privzeta številka PIN je lahko nastavljena na 0000 ali 1234. Če ste med Prvo namestitvijo (zahtevana je v odvisnosti od izbora države) določili številko PIN, uporabite številko PIN, ki ste jo sami določili.</i></p>
Datum/čas	Nastavi datum in čas.
Viri	Uredite imena virov ter omogočite ali onemogočite izbrane možnosti virov.
Dostopnost	Prikaže možnosti za dostopnost Televizorja.
Za Naglušne	Omogoči morebitne posebne funkcije, ki jih oddaja oddajnik.
Zvočni Opis	<p>Zvočni opis bo predvajan za slepe ali slabovidne. Za prikaz vseh menijskih možnosti Zvočnega Opisa pritisnite OK. Ta funkcija je na voljo samo pri oddajnikih, ki jo podpirajo.</p> <p><i>Opomba: Funkcija zvoka zvočnega opisa ni na voljo v načinu snemanje ali časovnem zamiku.</i></p>
Več	Prikaže druge možnosti Televizorja.
Časovna Omejitve Prikaza Menijev	Spreminja trajanje časovne omejitve za prikaz menijev.
Dioda LED za stanje pripravljenosti	Če je nastavljeno na Izključeno, dioda LED za stanje pripravljenosti ne bo svetila, ko je TV sprejemnik v stanju pripravljenosti.
Posodobitev Programske Opreme	Zagotavlja, da ima vaš Televizor naj sodobnejšo vgrajeno programsko opremo. Za prikaz možnosti menija pritisnite OK .
Različica Aplikacije	Prikaže trenutno različico programske opreme.
Način Podnapisi	Ta možnost se uporablja za izbiro načinov podnapisov na zaslonu (podnapisi DVB / podnapisi Teletext), če so na voljo oboji. Prednastavljeni so podnapisi DVB . Ta možnost je na voljo samo, če je za državo izbrana Norveška.
Samodejni izklop televizorja	Nastavi želeni čas, po katerem televizor samodejno preide v stanje pripravljenosti, ko se ga ne upravlja. To možnost lahko nastavite na čas od 1 do 8 ur z 1-urnimi koraki. To funkcijo lahko onemogočite z nastavitvijo izključeno .
Ključ Biss	Biss je sistem kodiranja satelitskega signala, ki ga uporabljajo nekateri ponudniki. Če morate pri sprejemanju vnesti ključ BISS, lahko uporabite nastavitve ključa Biss. Označite Biss Ključ in pritisnite OK , da vnesete ključe v zelene oddajnike.
Način prikazovanja v trgovini	Ta način izberite, če želite televizor uporabljati v trgovini. Če je ta Funkcija Vklapljena , nekateri elementi menija TV ne bodo na voljo.
Način Zagona	Ta nastavitve nastavi želeni način vklopa. Na voljo sta možnosti Zadnje Stanje ali Stanje Pripravljenosti .
CEC	S to nastavitvijo lahko v celoti omogočite in onemogočite CEC funkcionalnost. S tipkama Levo ali Desno lahko to funkcijo omogočite ali onemogočite.
CEC Samodejni Uklop	Ta funkcija omogoča, da priključene združljive naprave HDMI - CEC vklopite na TV in samodejno preklopite na svoj vhodni vir. S tipkama Levo ali Desno lahko to funkcijo omogočite ali onemogočite.
Zvočniki	Za predvajanje zvoka na televizorju, ko je priključena združljiva zvočna naprava pri nastavitvi Ojačevalnik . Za nastavljanje glasnosti predvajanja zvočne naprave lahko uporabljate daljinski upravljalnik televizorja.
OSS	Prikaže licenčne informacije odprtokodne programske opreme (Open Source Software).

Spošno o upravljanju televizorja

Uporaba seznama kanalov

TV sprejemnik razvrsti vse shranjene kanale v seznam kanalov. Preko menija **Kanali** lahko uredite seznam kanalov oziroma razvrstite priljubljene ali aktivne kanale. Da odprete seznam kanalov pritisnite tipko **OK**. Kanale lahko filtrirate ali uredite napredne nastavitve trenutnega seznama kanalov preko možnosti **Filter** in **Uredi**. Izberite zeleni zavihek in pritisnite **OK** za prikaz možnosti.

Opomba: Ukazi **Premakni**, **Izbriši** in **Uredi ime** v meniju **TV>Kanali>Uredi** pri kanalih, ki jih predvaja operater M7, niso na voljo.

Upravljanje seznama priljubljenih

Lahko ustvarite štiri različne sezname vaših priljubljenih kanalov. Vstopite v meni **TV>Kanali** in pritisnite tipko **OK**, da odprete meni **Kanali**. Izberite zavihek **Uredi** in pritisnite **OK** za ogled možnost urejanja, nato izberite možnost **Označi/Odznači kanal**. Izberite zeleni kanal s seznama, tako da pritisnete tipko **OK**, ko je kanal označen. Lahko izberete več kanalov hkrati. Uporabite lahko tudi možnost **Označi/Odznači vse** in izberete vse kanala s seznama. Nato pritisnite tipko **Nazaj/Vračanje**, da se vrnete v meni **Uredi**. Izberite možnost **Dodaj/Odstrani priljubljene** in ponovno pritisnite tipko **OK**. Na zaslonu bo prikazan Seznam priljubljenih kanalov. Za zeleni seznam nastavite možnost na **Omogočeno**. Izbrani kanal(-i) bodo dodani na seznam. Za odstranjevanje kanala ali kanalov s seznama priljubljenih uporabite enake korake in nastavite možnost na **Onemogočeno**.

Možnost filtriranja v meniju **Kanali** lahko uporabite za trajno filtriranje kanalov s seznama glede na vaše želje. Z možnostjo **Filter** lahko nastavite, da se ob odprtju seznama kanalov vsakič prikaže eden od vaših priljubljenih seznamov kanalov.

Nastavitve starševskega nadzora

Da bi uporabnikom preprečili gledanje določenih programov, kanalov in uporabo menijev, lahko uporabite možnosti v meniju **Starševski nadzor**. Nahajajo se v meniju **Nastavitve>Starševski nadzor**.

Za prikaz možnosti menija starševskega nadzora je potrebno vnesti kodo PIN. Po vnosu pravilne številke PIN se bodo prikazale nastavitve menija **Starševski nadzor**.

Zaklepanje menija: Ta nastavev omogoči ali onemogoči dostop do vseh menijev ali namestitvenih menijev televizorja.

Starostna zaščita: Če je ta možnost omogočena, TV sprejemnik prikaže oceno primerne starosti oddaje. Če je ta starost onemogočena, dostop do oddaje ali programa ne bo mogoč.

Opomba: Če je bila pri Prvi namestitvi država nastavljena na Francijo, Italijo ali Avstrijo, bo **Starostna Zaščita** privzeto nastavljena na 18 let.

Zaščita za otroke: Če je zaščita za otroke nastavljena na **VKLJUČENO**, boste TV lahko upravljali samo z daljinskim upravljalnikom. Takrat tipke na nadzorni plošči ne bodo delovale.

Nastavitev kode PIN: Določi novo številko PIN.

Privzeta koda CICAM PIN: Če modul CI ni vstavljen v rezo CI na televizorju, bo ta možnost obarvana sivo. Privzeto kodo PIN za CI CAM lahko spremenite.

TV PIN(*): Če ta možnost omogočite ali onemogočite, lahko nekaterim kanalom operaterja M7 dovolite ali prepoveste pošiljanje povpraševanj po kodi PIN. Ta povpraševanja po kodi PIN zagotavljajo dostop do nadzornega mehanizma za ustrezne kanale. Če je ta možnost nastavljena na **Omogočeno**, do kanala, ki pošilja zahteve za kodo PIN ne bo mogoče dostopati brez predhodnega vnosa kode PIN.

(* Ta menijska možnost bo na voljo le, če bo izvedena namestitev operaterja M7.

Opomba: Privzeta številka PIN je lahko nastavljena na **0000** ali **1234**. Če ste med **Prvo namestitvijo** določili številko PIN (zahtevana je glede na izbor države), uporabite številko PIN, ki ste jo določili.

Nekateri možnosti glede na model in/ali izbiro države pri **prvi namestitvi** morda ne bodo na voljo.

Elektronski programski vodnik

S pomočjo možnosti elektronski programski vodnik na vašem TV sprejemniku lahko brskate po sporedu trenutno nameščenih programov. Od posameznega programa je odvisno, ali je storitev na voljo ali ne.

Za dostop do programskega vodnika pritisnite tipko **Vodnik** na vašem daljinskem upravljalniku. Lahko uporabite tudi možnost **Vodnik** v meniju **TV**.

Na voljo sta dve različni postavitvi vodnika: **Urnik časovne premice** in **Urnik zdaj/nato**. Za preklon med postavitvama izberite zavihek z imenom zelene postavitve na zgornji strani zaslona in pritisnite **OK**.

Za pomanjkanje po programskem vodniku uporabite smerne tipke. Za uporabo zavihkov na zgornji strani zaslona uporabite tipko **Nazaj/Vračanje**.

Urnik časovne premice

Pri tej vrsti postavitve bodo vsi dogodki prikazani na časovni premici. Za pomanjkanje po seznamu dogodkov uporabite smerne tipke. Izberite dogodek in pritisnite **OK** za prikaz menija možnosti dogodka.

Pritisnite tipko **Nazaj/Vračanje** za uporabo razpoložljivih možnosti. Izberite zavihek **Filter** in pritisnite **OK** za ogled možnosti filtriranja. Če želite spremeniti način postavitve, izberite **Urnik zdaj/nato** in pritisnite **OK**. Izberite možnosti **Prejšnji dan** in **Naslednji dan** za ogled dogodkov prejšnjega in naslednjega dneva.

Izberite zavihek **Dodatki** in pritisnite **OK** za ogled spodnjih možnosti.

Izberi žanr: Prikaže meni **Izberi žanr**. Izberite žanr in pritisnite tipko **OK**. V programskem vodniku se vam bodo prikazali dogodki izbranega žanra.

Iskanje po vodniku: Prikaže možnosti iskanja. Z uporabo te funkcije lahko preiščete programski vodnik v skladu z izbranim kriterijem. Prikazal se bo seznamzadetkov.

Zdaj: Prikaže trenutni dogodek na označenem kanalu.

Pogled: Izberite in pritisnite **OK** za ogled dogodkov v večjem časovnem razponu.

Urnik Zdaj/Nato

Pri tej vrsti postavitve so v seznamu prikazani samo trenutni in prihodnji dogodki na označenih programih. Za pomikanje po seznamu dogodkov uporabite smerne tipke.

Pritisnite tipko **Nazaj/Vračanje** za uporabo razpoložljivih možnosti. Izberite zavihek **Filter** in pritisnite **OK** za ogled možnosti filtriranja. Če želite spremeniti način postavitve, izberite **Urnik časovne premice** in pritisnite **OK**.

Možnosti dogodkov

Za izbiro dogodka uporabite smerne tipke in pritisnite tipko **OK** za prikaz menija **Možnosti dogodka**. Na voljo so naslednje možnosti.

Izbira kanalov: Z uporabo te možnosti lahko preklopite na izbrani kanal. Programski vodnik se bo zaprl.

Več informacij: Prikaže podrobne podatke o izbranih dogodkih. Za pomikanje po besedilu uporabite smerne tipke.

Nastavite časovnik dogodka / Izbrišite časovnik dogodka: Izberite možnost **Nastavi časovnik na dogodek in pritisnite tipko OK**. Časovnik lahko nastavite za dogodke v prihodnosti. Če želite preklicati že nastavljen opomnik, označite dogodek in pritisnite tipko **OK**. **Nato v možnosti Dogodek izberite Izbriši časovnik**. Časovnik bo preklican.

Snemaj / Izbriši posnetek Časovnik: Izberite možnost **Snemaj** in pritisnite tipko **OK**. **Če bo dogodek predvajan kasneje, bo dodan na seznam časovnikov za snemanje**. Če se izbrani dogodek predvaja v tem trenutku, se snemanje prične takoj.

Če želite preklicati že nastavljeno snemanje, označite dogodek in pritisnite tipko **OK** ter izberite možnost **Izbriši čas za snemanje**. Časovnik. Časovnik za snemanje bo preklican.

POMEMBNO: Na TV sprejemnik priključite disk USB, ko je TV izključen. Nato vklopite TV, da omogočite funkcijo snemanja.

Opombe: Medtem ko na trenutnem kanalu poteka aktivno snemanje ali je aktiven časovnik, ne boste mogli preklopiti na drug kanal ali vir.

Časovnika ali časovnika snemanja ni mogoče nastaviti za dve ali več oddaj v istem časovnem intervalu.

Posodobitev Programske Opreme

Vaš TV sprejemnik lahko najde in samodejno posodobi programsko opremo preko sprejemnega signala.

Iskanje posodobitve programske opreme preko uporabniškega vmesnika

V glavnem meniju izberite **Nastavitve>Sistemin nato Več**. Izberite možnost **Posodobitev programske opreme** in pritisnite tipko **OK**. Nato izberite **Preveri za posodobitev** in pritisnite tipko **OK**, da preverite, ali obstaja posodobitev programske opreme.

Če je posodobitev najdena, se začne njen prenos. Ko je prenos zaključen, bo prikazano opozorilo. Da dokončate postopek posodobitve programske opreme pritisnite **OK** in znova zaženite TV sprejemnik.

Način iskanja in posodobitve ob 3. uri zjutraj

Če je omogočena možnost **Samodejno skeniranje** in je TV sprejemnik povezan na antenski signal ali z internetom, bo televizor ob 3.00 uri poiskal nove posodobitve. Če je najdena nova programska oprema in je uspešno prenesena, bo nameščena pri naslednjem zagonu.

Opomba: Ko med zagonom lučka LED utripa, ne izvlecite napajalnega kabla iz vtičnice. Če se TV po posodobitvi ne vključi, izvlecite vtiak iz omrežnega napajanja za dve minuti in ga nato ponovno priključite.

Vse posodobitve se samodejno nadzorujejo. Če izvedete ročno iskanje in ni najdena nobena programska oprema, potem je to trenutna različica.

Odravljanje težav in nasveti

TV sprejemnik se ne bo prižgal.

Poskrbite, da je napajalni kabel pravilno priključen v električno vtičnico. Na TV sprejemniku pritisnite tipko za vklop.

Slaba slika

- Preverite, ali ste pravilno nastavili kanale TV sprejemnika.
- Slaba jakost signala lahko povzroči motnje slike. Preverite antenski priključek.
- Preverite, ali ste pri ročnem iskanju vnesli pravilno frekvenco kanala.

Ni slike

- TV sprejemnik ne sprejema signala. Prepričajte se, ali ste izbrali pravi vir.
- Ali je antena pravilno priključena?
- Je antenski kabel poškodovan?
- So na antenski kabel priključeni ustrezni priključki?
- Če ste v dvomih, se posvetujte s svojim prodajalcem.

Ni zvoka

- Preverite, ali je televizor nastavljen na nemo. Pritisnite tipko **Nemo** ali povečajte glasnost, da preverite.

- Zvok prihaja le iz enega zvočnika. V meniju zvoka preverite nastavitve balansa.

Daljinski upravljalnik ne deluje

- Morda so baterije izrabljene. Zamenjajte baterije.
- Baterije so morda vstavljene napačno. Preberite si razdelek "Vstavljanje baterij v daljinski upravljalnik".

Ni signala ali vhodnega vira

- Morda ni priključena nobena vhodna naprava.
- Preverite kable AV in povezavo z vašo napravo.
- Preverite, ali je naprava vključena.

Snemanje ni na voljo (**)

Za snemanje programa na TV sprejemnik najprej priključite disk USB, ko je TV sprejemnik izključen. Nato vklopite TV, da omogočite funkcijo snemanja. Če ne morete snemati, preverite, ali je pomnilniška naprava pravilno formatirana in ali je na njej dovolj prostora.

USB je prepočasen (**)

Če se na zaslonu po začetku snemanja prikaže sporočilo »USB je prepočasen za snemanje«, poskusite znova zagnati snemanje. Če se ista napaka ponavlja, morda vaša pomnilniška naprava USB ne izpolnjuje hitrostnih zahtev. Poskusite uporabiti drugo pomnilniško napravo USB.

(**) Če vaš televizor podpira to funkcijo

Združljivost signalov AV in HDMI

Vir	Podprti signali		Na voljo
EXT (SCART)	PAL 50/60		O
	NTSC 60		O
	RGB 50		O
	RGB 60		O
Stranski AV	PAL 50/60		O
	NTSC 60		O
PC/YPbPr	480i, 480P	60Hz	O
	576i, 576P	50Hz	O
	720P	50Hz, 60Hz	O
	1080i	50Hz, 60Hz	O
	1080P	50Hz, 60Hz	O
HDMI	480i	60Hz	O
	480P	60Hz	O
	576i, 576P	50Hz	O
	720P	50Hz, 60Hz	O
	1080i	50Hz, 60Hz	O
	1080P	24Hz, 25Hz 30Hz, 50Hz, 60Hz	O

(X: Ni na voljo, O: Na voljo)

V nekaterih primerih signal na TV ne bo pravilno prikazan. Težava je lahko v neskladnosti s standardi iz opreme, ki je vir (DVD, set-top box, ipd.). Če se pojavi taka težava, se, prosimo, povežite s prodajalcem ali proizvajalcem opreme.

Tipični načini prikaza slike na PC vhodu

Naslednja tabela ponazarja nekatere tipične načine prikaza videa. Vaš TV sprejemnik mogoče ne podpira vseh ločljivosti.

Kazalo	Ločljivost	Frekvenca
1	640x480	60 Hz
2	800x600	56 Hz
3	800x600	60 Hz
4	1024x768	60 Hz
5	1024x768	66 Hz
6	1280x768	60 Hz
7	1280x960	60 Hz
8	1280x1024	60 Hz
9	1360x768	60 Hz
10	1400x1050	60 Hz
11	1600x1200	60 Hz
12	1920x1080	60 Hz

Formati datotek, podprti v načinu USB

Medij	Pripona	Format	Opombe
Video	.mpg, .mpeg	MPEG1-2	MPEG1: 768x576 @ 30P, MPEG2: 1920x1080 @ 30P
	.vob	MPEG2	1920x1080 @ 30P
	.mp4	MPEG4, Xvid, H.264	
	.mkv	H.264, MPEG4, VC-1	
	.avi	MPEG2, MPEG4, Xvid, H.264	H.264/VP6: 1920x1080 @ 30P Sorenson: 352x288 @ 30P
	.flv	H.264/VP6/ Sorenson	
	.mp4, .mov, .3gp, .3gp, MPEG transportni pretok, .ts, .trp, .tp, .mkv	HEVC/H.265	1080P@60fps - 50Mbps
.3gp	MPEG4, H.264	1920x1080 @ 30P	
Zvok	.mp3	MPEG1 Layer 2/3	Sloj2: 32Kbps ~ 448Kbps (bitna hitrost) / 32kHz, 44.1kHz, 48kHz, 16kHz, 22.05kHz, 24kHz (hitrost vzorčenja) Sloj3: 32Kbps ~ 320Kbps (bitna hitrost) / 32kHz, 44.1kHz, 48kHz, 16kHz, 22.05kHz, 24kHz, 8kHz, 11.025kHz, 12kHz (frekvenca vzorčenja)
	(deluje samo z video datotekami)	AC3	32Kbps ~ 640Kbps (Bitna hitrost) / 32kHz, 44.1kHz, 48kHz (Hitrost vzorčenja)
		AAC	16Kbps ~ 576Kbps (bitna hitrost) / 48kHz, 44.1kHz, 32kHz, 24kHz, 22.05kHz, 16kHz, 12kHz, 11.025kHz, 8kHz (frekvenca vzorčenja)
		EAC3	32Kbps ~ 6Kbps (Bitna hitrost) / 32kHz, 44.1kHz, 48kHz (Hitrost vzorčenja)
		LPCM	Unsigned 8bit PCM, Signed/Unsigned 16bit PCM (big / little endian), 24bit PCM (big endian), DVD LPCM 16/20/24bit (bitna hitrost) / 6kHz, 8kHz, 11.025kHz, 12kHz, 16kHz, 22.05kHz, 24kHz, 32kHz, 44.1kHz, 48kHz, 88.2kHz, 96kHz, 176.4kHz, 192kHz (hitrost vzorčenja)
		IMA-ADPCM/ MS-ADPCM	384Kbps (Bitna hitrost) / 8KHz ~ 48KHz (Hitrost vzorčenja)
		LBR	32Kbps ~ 96Kbps (Bitna hitrost) / 32kHz, 44.1kHz, 48kHz (Hitrost vzorčenja)
Slika	.jpeg	Osnovno	Ločljivost(ŠxV): 17000x10000
		Progresivno	Ločljivost(ŠxV): 4000x4000
	.bmp	-	Ločljivost(ŠxV): 5760x4096
Podnapis	.sub, .srt	-	-

Podprte DVI-ločljivosti

Ko boste na priključke TV sprejemnika priključevali naprave s pomočjo kabla z DVI-pretvornikom (ni priložen), glejte naslednje informacije o ločljivosti.

	56Hz	60Hz	66Hz	70Hz	72Hz	75Hz
640x400				x		
640x480		x	x		x	x
800x600	x	x		x	x	x
832x624						x
1024x768		x	x	x	x	x
1152x864		x		x		x
1152x870						x
1280x768		x				x
1360x768		x				
1280x960		x				x
1280x1024		x				x
1400x1050		x				x
1440x900		x				x
1600x1200		x				
1680x1050		x				
1920x1080		x				

Opravičujemo se za kakršne koli nevednosti, ki bi jih lahko povzročile manjše nedoslednosti v teh navodilih, ki se lahko pojavijo kot posledica izboljšanja in razvoja izdelkov.

Cher client.

Cet appareil est conforme aux normes et directives européennes applicables en matière de compatibilité électromagnétique et de sécurité électrique.

Représentant européen du fabricant :

Vestel Germany GmbH

Parkring 6

85748 Garching b.München

Germany

Table des matières

Consignes de sécurité	2
Symboles sur le produit	3
Informations sur l'environnement	3
Accessoires inclus	4
Notifications de Veille	4
INSTRUCTIONS DE FIXATION AU MUR (varie en fonction du modèle).....	5
INSTRUCTIONS DE FIXATION AU MUR (varie en fonction du modèle).....	6
Commutateur de commande et fonctionnement de la TV	7
Insertion des piles dans la télécommande	7
Alimentation électrique	7
Branchement de l'antenne.....	7
Notification de licence.....	8
Informations de la disposition.....	8
Télécommande.....	9
Connexions.....	10
Marche/Arrêt.....	11
Première installation.....	11
Utilisation de la Fonction de Table de Chaînes Satellite.....	12
Lecture de média via entrée USB.....	13
Enregistrement USB (**).....	13
Navigateur multimédia.....	14
CEC	15
Contenu du menu Réglages.....	16
Fonctionnement général de la TV	20
Utilisation de la liste de chaînes	20
Configuration des paramètres parentaux	20
Guide des programmes électroniques.....	20
Mise à jour logicielle	21
Dépannage et astuces.....	22
Modes d'affichage typiques de l'entrée PC	23
Compatibilité des signaux AV et HDMI	23
Formats de fichier pris en charge pour le mode USB	24
Résolutions DVI prises en charge	25

	ATTENTION : RISQUE DE CHOC ÉLECTRIQUE NE PAS OUVRIR	
<p>ATTENTION: POUR ÉVITER TOUT RISQUE DE CHOC ÉLECTRIQUE, NE RETIREZ PAS LE COUVERCLE (OU L'ARRIÈRE). L'ENTRETIEN DES PIÈCES INTERNES EST INTERDIT AUX UTILISATEURS. VEUILLEZ CONFIER L'ENTRETIEN À UN PERSONNEL QUALIFIÉ.</p>		

Pendant des phénomènes météorologiques extrêmes (tempêtes, foudre) et de longues périodes d'inactivité (aller en vacances), débranchez le téléviseur du secteur.

La prise d'alimentation est utilisée pour débrancher le téléviseur de l'alimentation secteur et doit donc rester facilement accessible. Lorsque vous ne débranchez pas le téléviseur du secteur, il continue d'absorber de l'énergie, quel que soit son état même s'il est en mode Veille ou éteint.

Remarque: Respectez les consignes à l'écran afin d'utiliser les fonctions y relatives.

IMPORTANT - Veuillez lire attentivement ces instructions avant d'installer ou de faire fonctionner votre appareil

 **AVERTISSEMENT : Cet appareil n'a pas été fabriqué pour être utilisé par des personnes (y compris les enfants) aux capacités physiques, sensorielles ou intellectuelles réduites ou manquant d'expérience et de connaissances, à moins d'avoir été encadrés ou formés sur l'utilisation de l'appareil par une personne responsable de leur sécurité.**

- Utilisez cet appareil à une altitude inférieure à 2 000 mètres au-dessus du niveau de la mer, dans des endroits secs ou des régions ayant un climat modéré ou tropical.
- Le téléviseur est conçu pour un usage domestique et général similaire, mais peut également être utilisé dans des endroits publics.
- Pour des besoins d'aération, laissez un espace d'au moins 5 cm autour du téléviseur.
- Ne gênez pas la ventilation en la recouvrant ou en bloquant les ouvertures avec des objets tels que des journaux, des nappes de table, des rideaux, etc.
- Le cordon d'alimentation doit être facilement accessible. Ne posez pas le téléviseur ou le meuble, etc., sur le cordon d'alimentation. Un cordon/une fiche d'alimentation endommagé(e) peut provoquer un incendie ou un choc électrique. Tenez le cordon d'alimentation par la fiche et évitez de débrancher le téléviseur en tirant sur le cordon d'alimentation. Ne touchez jamais le cordon/la fiche d'alimentation avec les mains mouillées, car cela peut causer un court-circuit ou un choc électrique. Ne nouez et n'attachez jamais le cordon d'alimentation à d'autres cordons.



Lorsqu'il est endommagé, faites-le remplacer par un personnel qualifié.

- N'exposez pas le téléviseur à des gouttes ou des éclaboussures de liquide et ne posez pas d'objets contenant du liquide tels que les vases, les tasses, etc. sur ou au-dessus du téléviseur (par exemple sur les étagères au-dessus de l'appareil).
- N'exposez pas le téléviseur à la lumière directe du soleil ou ne placez/ne dirigez pas des flammes nues telles que les bougies allumées au-dessus ou à proximité du téléviseur.
- Ne placez pas des sources de chaleur telles que les chauffages électriques, les radiateurs, etc. à proximité du téléviseur.
- Ne posez pas le téléviseur à même le sol et sur des surfaces inclinées.
- Pour éviter des risques de suffocation, tenez les sacs plastiques hors de la portée des bébés, enfants et des animaux domestiques.
- Fixez soigneusement le support au téléviseur. Si le support est fourni avec des vis, serrez-les fermement pour éviter que le téléviseur ne s'incline. Ne serrez pas trop les vis et montez convenablement les supports en caoutchouc.
- N'éliminez pas les batteries dans le feu ou avec des matériaux dangereux ou inflammables.

AVERTISSEMENT - N'exposez pas les piles à une chaleur excessive telle que celle du soleil, du feu ou autre.

- Une pression excessive du son provenant des écouteurs et haut-parleurs peut entraîner une perte de l'ouïe.

AVANT TOUTE CHOSE – NE JAMAIS laisser quiconque, les enfants en particulier, pousser ou porter des coups sur l'écran, insérer des objets dans les trous, les fentes ou les autres ouvertures du boîtier.

 Attention	Blessures graves ou risque de mort
 Risque de Choc Électrique	Risque de tension dangereuse
 Entretien	Composant d'entretien important

Symboles sur le produit

Les symboles suivants sont utilisés sur le produit pour marquer les instructions relatives aux restrictions, aux précautions et à la sécurité. Chaque explication se rapporte uniquement à l'endroit du produit portant le symbole correspondant. Veuillez en tenir compte pour des raisons de sécurité.



Équipement de classe II : Cet appareil, de par sa conception, ne nécessite pas de branchement sécurisé à un système électrique de mise à la terre.



Borne dangereuse sous tension : Les bornes marquées, dans des conditions normales d'utilisation, sont dangereuses lorsqu'elles sont sous tension.



Mise en garde, voir instructions d'utilisation : Les zones marquées contiennent des piles en forme de bouton ou de pièce de monnaie remplaçables par l'utilisateur.



Produit Laser de Classe 1 : Ce produit est équipé d'une source laser de Classe 1 sans danger dans des conditions d'utilisation

raisonnablement prévisibles.

AVERTISSEMENT

N'avez pas la pile. Les produits chimiques y contenus pourraient vous brûler.

Ce produit ou les accessoires fournis avec celui-ci pourraient contenir une pile bouton. L'ingestion d'une pile bouton peut causer non seulement de sévères brûlures internes en seulement 2 heures, mais aussi le décès.

Gardez les nouvelles et anciennes piles hors de portée des enfants.

Si le compartiment à piles ne se ferme pas correctement, arrêtez d'utiliser le produit et tenez-le hors de la portée des enfants.

Si vous pensez que des piles ont été avalées ou logées n'importe où à l'intérieur du corps, consultez de toute urgence un médecin.

Ne posez jamais un téléviseur sur un support instable ou incliné. Le téléviseur pourrait chuter, et provoquer de graves blessures corporelles, voire la mort. Vous pouvez éviter de nombreuses blessures, notamment aux enfants, en prenant des précautions simples telles que :

- Utiliser des supports recommandés par le fabricant du téléviseur.
- Utiliser uniquement des meubles pouvant supporter en toute sécurité le téléviseur.
- Assurez-vous que le téléviseur ne déborde pas du meuble de support sur lequel il est placé.

- Ne placez pas le téléviseur sur un meuble haut (par exemple, armoires ou étagères) sans fixer le meuble et le téléviseur sur un support approprié.
- Ne mettez pas de tissus ou autre matériau entre le téléviseur et le meuble de support sur lequel il est placé.
- Sensibilisez les enfants sur les dangers qu'ils encourent en grimpant sur le meuble pour atteindre le téléviseur ou ses commandes. Si votre téléviseur actuel est maintenu et déplacé, les mêmes mesures citées plus haut doivent être appliquées.

Lorsque l'appareil est connecté à la mise à la terre de protection du bâtiment par l'alimentation SECTEUR ou par d'autres appareils avec un branchement à la mise à la terre de protection ou, à un système de distribution de télévision via un câble coaxial, cela peut dans certaines circonstances comporter un risque d'incendie. Par conséquent, assurez-vous que le branchement à un système de distribution de télévision soit assuré par un dispositif garantissant une isolation électrique inférieure à une certaine gamme de fréquences (isolateur galvanique)

AVERTISSEMENTS LIÉS À LA FIXATION MURALE

- Lisez les instructions avant de monter votre téléviseur au mur.
- Le kit de fixation murale est en option. Vous pouvez vous en procurer chez votre vendeur local, s'il n'est pas fourni avec votre téléviseur.
- N'installez pas le téléviseur au plafond ou sur un mur incliné.
- Utilisez les vis de fixation murale et autres accessoires recommandés.
- Serrez fermement les vis de fixation murale pour éviter la chute du téléviseur. Ne serrez pas trop les vis.

Informations sur l'environnement

Ce téléviseur a été conçu conformément aux normes environnementales. Pour réduire effectivement votre consommation électrique, veuillez suivre les étapes ci-après :

Le téléviseur ajuste sa **consommation d'énergie** en fonction du niveau choisi, entre **Minimum**, **Moyen**, **Maximum** ou **Auto**. Si vous souhaitez régler le **rétro-éclairage** à une valeur fixe, allez au menu **paramètres personnalisés** et réglez manuellement le **rétro-éclairage** (situé en dessous de l'option **Économie d'énergie**) à l'aide des touches Gauche et Droite de la télécommande. Réglez sur **Désactiver** pour désactiver cette option.

Remarque: Les options d'**Économie d'énergie** disponibles peuvent varier en fonction du **Mode** sélectionné dans le menu **Paramètres>Image**.

Vous pouvez accéder aux paramètres d'**Économie d'énergie** dans le menu **Paramètres>Image**. Sachez que les réglages de certaines images ne pourront pas être accessibles pour modification.

Si vous appuyez sur le bouton de droite ou de gauche consécutivement, "**L'écran s'éteint au bout de 15 secondes.**" et un message s'affiche à l'écran. Sélectionnez **Continuer** et appuyez sur **OK** pour éteindre immédiatement l'écran. Si vous n'appuyez sur aucun bouton, l'écran va s'éteindre après 15 secondes. Appuyez sur n'importe quelle touche de la télécommande ou sur le téléviseur pour allumer l'écran à nouveau.

Remarque: L'option d'**Extinction d'écran** n'est pas disponible lorsque le mode **Jeu** est activé.

Veillez mettre le téléviseur hors tension et le débrancher du secteur lorsque vous ne vous en servez pas. Cela permettra également de réduire la consommation d'énergie.

AVERTISSEMENT

Pour éviter tout risque d'incendie, ne jamais poser de bougie ni d'objet à flamme nue au-dessus ou à côté du téléviseur.



Accessoires inclus

- Télécommande
- Piles : 2 x AAA
- Manuel d'instructions
- Câble de connexion AV latéral(**)

(**) Modèles limités uniquement

Notifications de Veille

Lorsque le téléviseur ne reçoit aucun signal d'entrée (par exemple une antenne ou une source HDMI) pendant 3 minutes, il passe en veille. Lors de la prochaine mise en marche, le message suivant s'affiche à l'écran : « **Le téléviseur passe automatiquement en mode veille parce qu'il ne reçoit aucun signal après un long moment.** »

L'option **Auto TV OFF** (dans le menu **Réglages>Système> Plus**) a pu être réglée sur une valeur comprise entre 1 et 8 heures par défaut. Si ce paramètre n'est pas réglé sur **Désactivé** et le téléviseur est resté allumé sans toutefois fonctionner pendant la période définie, il passera en mode Veille à l'expiration de ce délai. Au prochain démarrage du téléviseur, le message suivant s'affichera. « **La télé passe automatiquement en mode veille parce qu'aucun signal n'a été reçu après un long moment.** » Avant que le téléviseur ne passe en mode veille, une fenêtre de dialogue s'affiche. Si vous n'appuyez sur aucune touche, le téléviseur passe en mode veille après une période d'attente d'environ 5 minutes. Vous pouvez mettre **Oui** en surbrillance et appuyer sur **OK** pour mettre immédiatement le téléviseur en mode veille. Si vous sélectionnez **Non** et appuyez sur **OK**, le téléviseur reste allumé. Vous pouvez également choisir d'annuler la fonction **Auto TV OFF** à partir de cette boîte de dialogue. Sélectionnez **Désactiver** et appuyez sur **OK**, le téléviseur reste allumé et la fonction est annulée. Vous pouvez réactiver cette fonction en modifiant le réglage de l'option **Auto TV OFF** à partir du menu **Paramètres>Système>Plus**.

Fixation murale du téléviseur

Vous pouvez monter le téléviseur sur un mur à l'aide d'un kit de montage VESA de **MX X*X** mm(*) fourni séparément. Enlevez le socle comme indiqué dans l'illustration. Montez le téléviseur en vous tenant aux consignes fournies avec le kit. Attention aux câbles électriques, aux conduites de gaz et d'eau dans le mur. En cas de doute, n'hésitez pas à contacter un installateur qualifié. La longueur de la tête de vis ne doit pas excéder **X** mm(*) à l'intérieur du téléviseur. Pour savoir où acheter le kit VESA, rendez-vous dans le magasin dans lequel vous avez acheté le produit pour de plus amples informations.

(*) Consultez la page supplémentaire associée pour les mesures et les spécifications de vis précises de la norme VESA.

Enlever le socle.

- Pour enlever le socle, protégez l'écran et couchez l'écran TV sur la partie avant sur une table stable dotée d'une base sur le bord. Appuyez sur le bouton/s pour libérer le dispositif de verrouillage/es qui maintient le support du téléviseur. Retirez le support en le tirant du téléviseur.

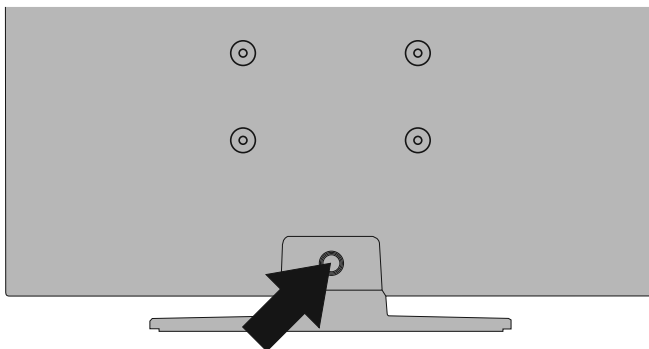

Fixation murale du téléviseur

Vous pouvez monter le téléviseur sur un mur à l'aide d'un kit de montage VESA de **MX X*X** mm (*) fourni séparément. Enlevez le socle comme indiqué dans l'illustration. Montez le téléviseur en vous tenant aux consignes fournies avec le kit. Attention aux câbles électriques, aux conduites de gaz et d'eau dans le mur. En cas de doute, n'hésitez pas à contacter un installateur qualifié. La longueur du pas de vis ne doit pas excéder **X** mm (*) à l'intérieur du téléviseur. Pour savoir où acheter le kit VESA, rendez-vous dans le magasin dans lequel vous avez acheté le produit pour de plus amples informations.

(*) Consultez la page supplémentaire associée pour les mesures et les spécifications de vis précises de la norme VESA.

Enlever le socle.

- Pour enlever le socle, protégez l'écran et couchez l'écran TV sur la partie avant sur une table stable dotée d'une base sur le bord. Enlevez les vis qui servent à fixer le socle sur la TV.

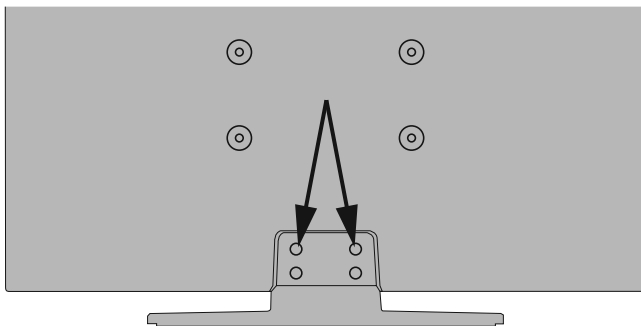

-ou-



Commutateur de commande et fonctionnement de la TV

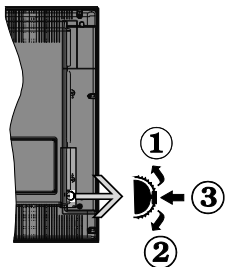

1. Direction précédente
2. Direction suivante
3. Volume/Info/Liste des sources : Commutateur de sélection et de mise en veille

Le bouton de commande vous permet de contrôler le volume, le programme, la source et la mise en veille de votre TV.

Pour régler le volume : Augmentez le volume en appuyant sur le bouton Haut. Diminuez le volume en appuyant sur le bouton Bas.

Pour changer de chaîne : Appuyez sur le bouton du milieu, la bande d'information apparaît sur l'écran. Déroulez les chaînes enregistrées en appuyant sur les boutons Haut ou Bas.

Pour modifier la source : Appuyez deux fois sur la partie centrale du bouton (pour la deuxième fois) pour faire apparaître la liste à l'écran. Parcourez les sources disponibles en appuyant sur le bouton Haut ou Bas.

Pour éteindre le téléviseur : Appuyez sur le centre du bouton vers le bas et maintenez-le enfoncé pendant quelques secondes, le téléviseur passe alors en mode veille.

Pour allumer le TV : Appuyez sur la partie centrale de la touche, pour allumer le téléviseur.

Remarques :

Si vous éteignez le téléviseur, la procédure recommence par le réglage du volume.

Impossible d'afficher le menu principal à l'écran à l'aide du bouton de commande.

Fonctionnement de la TV à l'aide de la télécommande

Appuyez sur le bouton **Menu** de votre télécommande pour afficher le menu principal. Utilisez les boutons directionnels et le bouton **OK** pour naviguer et régler. Appuyez sur le bouton **Return/Back** ou **Menu** pour quitter un écran de menu.

Sélection d'entrée

Une fois les équipements externes connectés à votre téléviseur, vous pouvez commuter entre différentes sources d'entrée. Appuyez sur le bouton **Source** de la télécommande successivement pour sélectionner les différentes sources.

Changer les chaînes et régler le volume

Vous pouvez changer de chaînes et régler le volume avec les boutons **Programme+/-** et **Volume+/-** de la télécommande.

Insertion des piles dans la télécommande

Ouvrez le compartiment des piles en retirant le couvercle à l'arrière. Insérez deux piles **AAA**. Assurez-vous que les signes (+) et (-) correspondent (respectez la polarité). Ne confondez pas les nouvelles piles aux piles usées. Remplacez uniquement par une pile identique ou de type équivalent. Remplacez le couvercle.

Un message s'affiche à l'écran lorsque les piles sont faibles et doivent être remplacées. Notez que lorsque les batteries sont faibles, les performances de la télécommande peuvent être altérées.

Les piles ne doivent pas être exposées à une chaleur excessive comme le rayonnement solaire ou autre phénomène similaire.

Alimentation électrique

IMPORTANT : Le téléviseur a été conçu pour fonctionner avec une alimentation électrique de **220-240V CA, 50 Hz**. Après le déballage, laissez le téléviseur atteindre la température ambiante de la pièce avant de le brancher sur la prise secteur. Branchez le câble d'alimentation à la prise secteur.

Branchement de l'antenne

Branchez l'antenne ou le câble du téléviseur à la prise d'ENTRÉE D'ANTENNE (ANT) ou la fiche de satellite à la prise d'ENTRÉE SATELLITE (LNB) situées à l'arrière du téléviseur.

DOS DU TÉLÉVISEUR

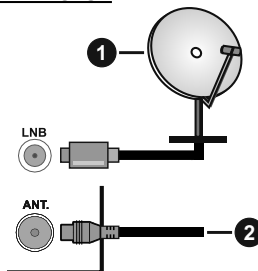

1. Satellite
2. Antenne ou câble

[Union européenne]

Ces symboles signifient que l'appareil électrique et électronique de même que la batterie portant ce symbole ne doivent pas être mis au rebut comme des déchets ménagers ordinaires à la fin de leurs durées de vie. Au contraire, ils doivent être acheminés aux points de collecte indiqués pour le recyclage des équipements électriques et électroniques, ainsi que les batteries pour un traitement, une récupération et un recyclage correct conformément à la législation en vigueur dans votre pays et aux directives 2012/19/EU et 2013/56/EU.

En effectuant une bonne mise au rebut de ces produits, vous contribuerez ainsi à la préservation des ressources naturelles et aiderez par le fait même à éviter de potentiels effets négatifs sur l'environnement et la santé humaine qui, dans le cas contraire, pourraient être occasionnés par une gestion inadéquate des déchets générés par ces produits.

Pour plus d'informations sur les points de collecte et le recyclage de ces produits, contactez les autorités locales, le centre de collecte des ordures ménagères ou le magasin où vous avez acheté le produit.

Conformément à la législation en vigueur dans votre pays, des pénalités peuvent être imposées pour mauvaise mise au rebut de ce déchet.

(Utilisateurs commerciaux)

Si vous souhaitez procéder à la mise au rebut du présent appareil, veuillez entrer en contact avec votre fournisseur et prenez connaissance des conditions générales du contrat d'achat.

[Pour les autres pays hors de l'Union Européenne]

Ces symboles ne sont valides qu'au sein de l'Union Européenne.

Contactez les autorités locales pour vous informer sur la mise au rebut et le recyclage.

L'appareil et son emballage doivent être déposés à votre point de collecte local pour recyclage.

Certains centres de collecte acceptent des produits gratuitement.

Remarque : Le symbole Pb en dessous du symbole pour les piles indique que ces piles contiennent du plomb.

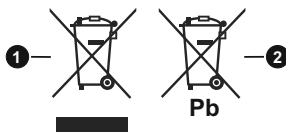

1. Produits
2. Piles



Si vous souhaitez connecter un appareil au téléviseur, assurez-vous que le téléviseur et l'appareil sont hors tension avant de les relier. Une fois les connexions terminées, vous pouvez allumer les différents dispositifs et les utiliser.

Notification de licence

HDMI, le logo HDMI et l'interface multimédia haute définition sont des marques ou des marques déposées de HDMI Licensing Administrator Inc. aux États-Unis et dans d'autres pays.



Fabriqué sous licence de Dolby Laboratories Dolby, Dolby Audio et le symbole du double D sont des marques déposées de Dolby Laboratories.



Le Logo «CI Plus» est une marque de commerce de CI Plus LLP.

DVB est une marque déposée du projet DVB.



« Ce produit est fabriqué, distribué et garanti exclusivement par VESTEL Ticaret A.Ş et fourni par ses prestataires de services désignés. « JVC » est une marque déposée de JVC KENWOOD Corporation, utilisée sous licence par les sociétés désignées. »



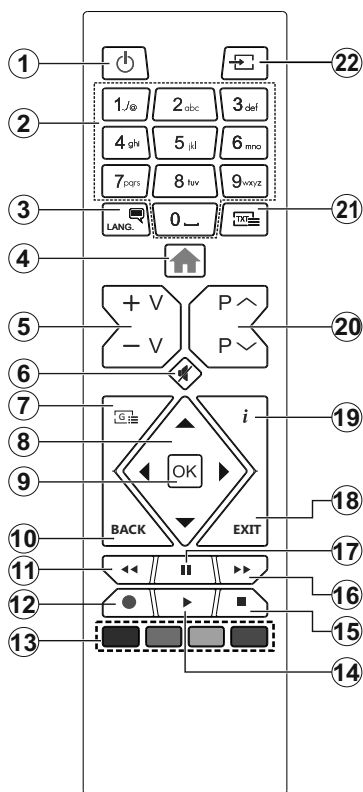

Services télétexte

Appuyez sur le bouton **Texte** pour entrer. Appuyez à nouveau sur ce bouton pour activer le mode de mélange, ce qui vous permet de voir la page télétexte et la diffusion télévisée simultanément. Appuyez de nouveau sur ce bouton pour quitter. Si disponible, des sections contenues dans une page de télétexte présenteront un code coloré et peuvent être sélectionnées en appuyant sur les touches colorées. Suivez les instructions affichées à l'écran.

Télétexte numérique





















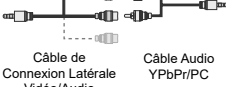

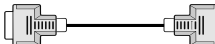











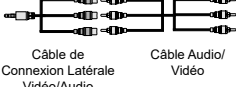



Appuyez sur la touche **Text** pour afficher les informations relatives au télétexte numérique. Utilisez les touches colorées, les touches de curseur et la touche **OK**. La méthode de fonctionnement peut différer en fonction du contenu du télétexte numérique. Suivez les instructions qui s'affichent à l'écran du télétexte numérique. Lorsque vous appuyez à nouveau sur la touche **Texte**, le téléviseur revient en mode diffusion télévisée.

- Veille** : Met le téléviseur sous/hors tension
- Boutons numériques** : Changez de chaîne, puis introduisez un chiffre ou une lettre dans l'écran de la case de saisie.
- Langue** : Bascule entre les modes sonores (TV analogique), affiche et change la langue audio/des sous-titres et active ou désactive les sous-titres (le cas échéant, en TV numérique)
- Menu** : Affiche le menu du téléviseur
- Volume +/-**
- Muet** : Réduit complètement le volume du téléviseur
- Guide** : Affiche le guide électronique des programmes
- Boutons de direction** : Permet de naviguer entre les menus, les contenus, etc., et d'afficher les sous-pages en mode TXT lorsque vous appuyez sur le bouton droit ou gauche
- OK** : Confirme les sélections de l'utilisateur, maintient la page (en mode TXT), affiche le menu des **Chaînes** (en mode DTV)
- Précédent/Retour**: Retourne à l'écran précédent, le menu précédent, ouvre la page index (en mode TXT)
- Rembobiner**: Lecture rapide en arrière des médias comme les films.
- Enregistrer** : Enregistre les programmes (**)
- Boutons de couleur** : Suivez les instructions qui s'affichent à l'écran pour les fonctions des boutons de couleur.
- Lire** : démarre la lecture du média sélectionné.
- Arrêter** : suspend définitivement la lecture du média en cours.
- Avance Rapide**: permet la lecture en avant des médias comme les films.
- Pause**: Suspend la lecture d'un média en cours, lance l'enregistrement programmé (**)
- Quitter** : ferme et quitte les menus affichés ou retourne à l'écran précédent.
- Info**: Affiche des informations sur le contenu à l'écran, affiche des informations cachées (affiche - en mode TXT)
- Programme +/-**
- Texte** : Affiche le télétexte (si disponible), appuyez de nouveau pour superposer le télétexte sur une image normalement retransmise (mélange)
- Source** : Affiche les sources de diffusion et de contenu disponibles

(**) Si cette fonctionnalité est prise en charge par votre téléviseur

Note de bas de page

Les boutons rouge, vert, bleu et jaune sont multi-fonctions, veuillez suivre les invites à l'écran et les instructions.

Connecteur	Type	Câbles	Périphérique
	Branchement PériTel (arrière)		
	VGA Branchement (arrière)		
AV LATÉRAL(**) 	Connexion PC/YPbPr Audio (latérale)	 Câble Audio YPbPr/PC	
AV LATÉRAL(**) 	Connexion PC/YPbPr Audio (latérale)	 Câble de Connexion Latérale Vidéo/Audio Câble Audio YPbPr/PC	
	Connexion HDMI (arrière)		
SPDIF(**) 	Connexion SPDIF (Optical Out) (arrière)		
SPDIF(**) 	Connexion SPDIF (Sortie coaxiale) (arrière)		
AV LATÉRAL(**) 	Connexion AV latéral (Audio/ Vidéo) (latéral)	 Câble AV	
AV LATÉRAL(**) 	Connexion AV latéral (Audio/ Vidéo) (latéral)	 Câble de Connexion Latérale Vidéo/Audio Câble Audio/ Vidéo	
CASQUE 	Branchement du casque (latéral)		
YPBPR 	Connexion vidéo YPbPr (arrière)	 Câble de connexion PC à YPbPr	
USB 	Connexion USB (latéral)		
	Connexion CI (latéral)		

REMARQUE : Lorsque vous connectez un périphérique via l'entrée YPbPr ou l'entrée AV latérale, vous devez utiliser les câbles de branchement pour activer la connexion. Voir les illustrations à gauche. | Vous pouvez utiliser un câble YPbPr à VGA pour activer le signal YPbPr via l'entrée du VGA. | Vous ne saurez utiliser le VGA et le YPbPr de manière interchangeable. | Pour activer la fonction audio PC/YPbPr, utilisez les entrées audio latérales et un câble audio YPbPr/PC pour la connexion audio. Si un périphérique externe est branché à l'aide des prises PÉRITEL, le téléviseur passe automatiquement en mode AV. | Pour activer la fonction audio PC/YPbPr, vous devez utiliser l'entrée côté AV avec un câble audio YPbPr/PC pour la connexion audio et utiliser les entrées côtés ROUGE et BLANC AV du câble de connexion. Si un périphérique externe est branché à l'aide des prises PÉRITEL, le téléviseur passe automatiquement en mode AV. | Pendant la réception des chaînes DTV (Mpeg 4 H. 264) ou en mode Navigateur multimédia, la sortie ne sera pas disponible à travers la prise périTel. | Lorsque vous utilisez le kit de montage au mur (fourni par un tiers du contrat, si non fourni), nous vous recommandons de connecter tous vos câbles à l'arrière du téléviseur avant l'installation murale. | Insérez ou retirez le module CI uniquement lorsque le téléviseur est ÉTEINT. Veuillez consulter le manuel d'instruction du module pour plus de détails sur les réglages. | Chaque entrée USB de votre téléviseur prend en charge les périphériques atteignant jusqu'à 500 mA. En branchant les appareils dont la valeur actuelle dépasse 500mA, vous courez le risque d'endommager votre téléviseur. | Lorsque vous connectez un câble HDMI à votre téléviseur, vous devez utiliser uniquement un câble HDMI blindé pour garantir une immunité suffisante contre les parasites radioélectriques.

! Si vous souhaitez connecter un appareil au téléviseur, assurez-vous que le téléviseur et l'appareil sont hors tension avant de les relier. Une fois les connexions terminées, vous pouvez allumer les différents dispositifs et les utiliser.

(**) Si cette fonctionnalité est prise en charge par votre téléviseur

Pour mettre le téléviseur sous tension

Connectez le cordon d'alimentation à une source d'alimentation telle qu'une prise murale (220-240 V AC, 50 Hz).

Pour allumer le téléviseur à partir du mode veille :

- Appuyez sur le bouton **Veille, Programme +/-** ou un autre bouton numérique de la télécommande.
- Appuyez sur la partie centrale du commutateur de fonction situé sur le côté du téléviseur.

Pour mettre le téléviseur hors tension

Pressez le bouton **Veille** de la télécommande ou appuyez sur la partie centrale du commutateur de fonction situé sur le côté du téléviseur et maintenez-le enfoncé pendant quelques secondes. Ainsi, votre téléviseur passe alors en mode veille.

Pour arrêter complètement le téléviseur, débranchez le cordon d'alimentation du secteur.

Remarque: Lorsque le téléviseur passe en mode veille, le voyant de veille à LED clignote pour indiquer que les fonctions comme Standby Search (Recherche en mode veille), Over Air Download (téléchargement OTA), ou Timer (Minuterie) sont actives. Le voyant à LED peut également clignoter lorsque vous allumez le téléviseur à partir du mode veille.

Première installation

Lorsque le téléviseur est mis en marche pour la première fois, le menu de sélection de la langue apparaît. Sélectionnez la langue désirée et appuyez sur **OK**. Dans les étapes suivantes du guide d'installation, définissez vos préférences à l'aide des boutons directionnels et du bouton **OK**.

Sur le deuxième écran, définissez votre pays de préférence. À ce niveau, en fonction du pays sélectionné, il peut vous être demandé de définir et de confirmer un code PIN. Le code PIN choisi ne saurait être 0000. Vous devez le saisir si l'on vous demande de le faire pour toute opération dans le menu plus tard.

Remarque: Le type() d'opérateur M7 sera défini en fonction des configurations de Langue et du Pays que vous avez effectué lors de l'Installation Initiale.*

(*) M7 est un fournisseur de services numériques par satellite.

Vous pouvez activer l'option **Mode de Stockage** à l'étape suivante. Cette option configure les paramètres de votre téléviseur pour un environnement de magasin. Selon le modèle du téléviseur, les fonctionnalités prises en charge s'affichent à côté de l'écran en tant que bannière d'informations. Cette option est uniquement destinée à l'usage de magasin. Nous vous recommandons de sélectionner le **Mode Domestique** pour un usage domestique. Vous pouvez accéder à cette option en sélectionnant le menu **Paramètres>Système>Autres**, et vous pouvez l'activer/la désactiver plus tard. Faites votre choix et appuyez sur **OK** pour continuer.

Sur l'écran suivant, vous pouvez définir les types de diffusion à rechercher, définir votre recherche de chaînes cryptées et les préférences de fuseau horaire (en fonction de la sélection du pays). Vous pouvez, en outre, choisir un type de diffusion comme favori. La priorité est accordée au type d'émission sélectionné pendant le processus de recherche et les chaînes associées seront listées au-dessus de la Liste des Chaînes. Lorsque vous avez terminé, mettez **Suivant** en surbrillance et appuyez sur **OK** pour continuer.

À propos de la sélection des types de diffusion

Pour activer une option de recherche pour une émission de type mettez-le en surbrillance et appuyez sur **OK**. La case à cocher à côté de l'option sélectionnée sera cochée. Pour désactiver l'option de recherche, décochez la case en appuyant sur **OK** après avoir déplacé la mise au point sur l'option de type de diffusion souhaitée.

Antenne numérique : Si l'option de recherche des émissions par **D. Antenne** est activée, le téléviseur procède à la recherche d'émissions hertziennes une fois les autres réglages initiaux terminés.

Câble numérique : Si l'option de recherche des émissions par **D. Câble** est activée, le téléviseur procède à la recherche d'émissions numériques par câble une fois les autres réglages initiaux terminés. Un message s'affiche avant de commencer la recherche et vous demande si vous souhaitez effectuer une recherche sur le réseau câblé. Si vous sélectionnez **Oui** et appuyez sur **OK**, vous pouvez sélectionner **Réseau** ou définir des valeurs telles que **Fréquence**, **Réseau ID** et **Étape de recherche** sur l'écran suivant. Si vous sélectionnez **Non** et appuyez sur **OK**, vous pouvez définir la fréquence de **départ**, la **fréquence d'arrêt** et l'étape de **recherche sur l'écran suivant**. Lorsque vous avez terminé, mettez **Suivant** en surbrillance et appuyez sur le bouton **OK** pour continuer.

Remarque: La durée de la sélection varie en fonction de Rechercher Étape sélectionnée.

Satellite : Si l'option de recherche des émissions par **Satellite** est activée, le téléviseur procède à la recherche d'émissions numériques par satellite une fois les autres réglages initiaux terminés. Avant l'activation du mode satellite, vous devez effectuer certains réglages. Un menu s'affiche dans lequel vous pouvez choisir de démarrer une installation de **M7** ou une installation standard. Pour démarrer une installation de l'opérateur M7, réglez le **Type d'installation** comme **Opérateur** et l'**Opérateur satellitaire** à l'opérateur M7 correspondant. Ensuite, sélectionnez le mode **Recherche préférée** et réglez-le à **Recherche de Chaînes Automatique** et appuyez sur **OK** pour le démarrage de la recherche automatique. Vous pouvez sélectionner ces options selon le choix de la **Langue** et du **Pays** que vous avez effectué lors de l'installation initiale. Vous pouvez être

invité(e) à sélectionner la liste de chaînes **HD/SD** ou la liste de chaînes spécifiques à votre pays en fonction de votre type d'opérateur M7. Sélectionnez l'une d'elles et appuyez sur **OK** pour continuer.

Patiencez jusqu'à la fin de la recherche. La liste est à présent installée.

Si pendant l'installation d'un opérateur M7, vous souhaitez utiliser des paramètres d'installation du satellite différents de ceux réglés par défaut, sélectionnez le mode **Recherche préférée** et réglez-le à **Balayage de chaîne** manuel et appuyez sur le bouton **OK**. Le menu **Type d'antenne** s'affiche par la suite. Après avoir sélectionné le type d'antenne et le satellite désiré dans les étapes suivantes, appuyez sur **OK** pour modifier les paramètres d'installation du satellite dans le sous-menu.

Pour rechercher les chaînes satellite autres que celles de M7, effectuez une installation standard. Réglez le **Type d'installation** à **Standard** et appuyez sur la touche **OK** pour continuer. Le menu **Type d'antenne** s'affiche par la suite.

Il existe trois modes de sélection de type d'antenne. Vous pouvez sélectionner les types d'antenne tels que **Direct**, **Câble de satellite** unique ou commutateur **DiSEqC à l'aide des boutons** « Gauche » ou « Droite ». Après avoir sélectionné votre type d'antenne, appuyez sur **OK** pour voir les options pour continuer. Les options **Continuer**, **Liste des transpondeurs** et **Configurer le LNB** seront disponibles. Vous pouvez modifier les réglages du transpondeur et du LNB à l'aide des options de menu correspondantes.

- **Direct** : Si vous possédez un seul récepteur et une antenne parabolique directe, sélectionnez ce type d'antenne. Appuyez sur **OK** pour continuer. Sélectionnez une parabole disponible à l'écran suivant et appuyez sur **OK** pour rechercher les services disponibles.
- **Système de câble satellite unique** : Sélectionnez ce type d'antenne si vous possédez un système de câble satellite unique. Appuyez sur **OK** pour continuer. Configurez les paramètres en suivant les indications données à l'écran suivant. Appuyez sur le bouton **OK** pour rechercher des services disponibles.
- **Commutateur DiSEqC** : Si vous disposez de plusieurs antennes paraboliques et d'un commutateur **DiSEqC**, sélectionnez ce type d'antenne. Puis définissez la version du DiSEqC et appuyez sur **OK** pour continuer. Vous pouvez choisir jusqu'à quatre satellites (si disponibles) pour la version v1.0 et seize satellites pour la version v1.1 à l'écran suivant. Appuyez sur le bouton **OK** pour procéder à la recherche dans la première station de la liste.

Analogique : Si l'option de recherche des émissions **Analogique** est activée, le téléviseur procède à la

recherche d'émissions analogiques une fois les autres réglages initiaux terminés.

À la fin des réglages initiaux, le téléviseur lance la recherche des émissions disponibles des types sélectionnés.

Bien que la recherche continue en cours d'analyse, les résultats seront affichés au bas de l'écran. Une fois que toutes les stations disponibles sont mémorisées, le menu **Chaînes** s'affiche. Vous pouvez modifier la liste des chaînes en fonction de vos préférences à l'aide des options de l'onglet **Modifier** ou appuyez sur le bouton **Menu** pour quitter et regarder la télévision.

Pendant la recherche, un message apparaît, vous demandant si vous souhaitez trier les chaînes selon la LCN (*). Sélectionnez **Oui** et appuyez sur **OK** pour **confirmer**.

(* *LCN est le système de numéros de chaînes logiques qui sélectionne les émissions disponibles suivant une séquence de chaînes reconnaissable (si disponible).*

Remarques :

Pour rechercher les chaînes M7 après la Première installation, effectuez à nouveau la Installation Initiale. Ou appuyez sur le bouton Menu et sélectionnez le menu Paramètres>Installation>Recherche de Chaînes Automatique>Satellite. Ensuite, suivez les étapes indiquées ci-dessus dans la section Satellite.

Évitez d'éteindre le téléviseur lors de l'initialisation de l'installation initiale. () Veuillez noter que certaines options ne seront pas disponibles, selon le choix du pays.*

Utilisation de la Fonction de Table de Chaînes Satellite

Vous pouvez effectuer ces opérations à l'aide du menu **Paramètres> Installation> Paramètres satellite> Table des Chaînes Satellite**. Il y a deux options concernant cette fonctionnalité.

Vous pouvez télécharger ou envoyer les données du tableau des chaînes par satellite. Pour effectuer ces commandes, connectez une clé USB à votre téléviseur.

Vous pouvez télécharger les services en cours, les satellites et transpondeurs associés au téléviseur sur un périphérique USB.

De plus, vous pouvez télécharger l'un des fichiers de la table des chaînes satellite stockés dans le périphérique USB, sur le téléviseur.

Lorsque vous sélectionnez l'un de ces fichiers, tous les services et les satellites et transpondeurs associés dans le fichier sélectionné seront stockés dans le téléviseur. S'il y a des services terrestres, par câble et/ou analogiques installés, ils seront conservés et seuls les services satellites seront supprimés.

Ensuite, vérifiez les paramètres de votre antenne et apportez des modifications si nécessaire. Un message d'erreur signalant « **Aucun Signal** » s'affiche si les paramètres de l'antenne ne sont pas correctement configurés.

Lecture de média via entrée USB

Vous pouvez connecter des disques durs externes de 2,5 et 3,5 pouces (disques durs avec câble d'alimentation externe) ou une carte mémoire USB à votre TV via les entrées USB de votre TV.

IMPORTANT! Sauvegardez les fichiers sur vos périphériques de stockage avant de les raccorder au téléviseur. La responsabilité du fabricant ne saurait être engagée en cas de dommage de fichier ou de perte de données. Certains types de périphériques USB (à l'exemple des lecteurs MP3) ou des lecteurs de disque dur/cartes mémoires USB peuvent être incompatibles avec ce téléviseur. Le téléviseur prend en charge les formatages de disque FAT32 et NTFS. Toutefois, l'enregistrement n'est pas possible avec les disques au format NTFS.

Vous pouvez rencontrer certains problèmes lors du formatage des disques durs USB d'une capacité de stockage supérieure à 1 To (Téraoctet).

Patiencez un moment avant de brancher ou de débrancher l'appareil, car la lecture des fichiers peut être inachevée. Le cas échéant, cela peut physiquement endommager le lecteur USB et le périphérique USB lui-même. Ne déconnectez pas votre périphérique USB au cours de la lecture d'un fichier.

Vous pouvez utiliser les concentrateurs USB avec l'entrée USB de téléviseur. Les concentrateurs USB qui sont équipés l'alimentation externe sont recommandés dans ce cas.

Nous vous recommandons d'utiliser directement le(s) entrée(s) USB du téléviseur, si vous désirez connecter un disque dur USB.

*Remarque: Lors de la lecture des fichiers d'image, le menu **Navigateur Multimédia** peut uniquement afficher 1000 fichiers image sauvegardés sur le périphérique USB connecté.*

Enregistrement USB (**)

Enregistrement d'un programme

IMPORTANT : Lorsque vous utilisez un nouveau lecteur de disque dur USB, il est conseillé de procéder dans un premier temps au formatage du disque à l'aide de l'option **Formater le Disque** de votre téléviseur, via le menu **TV>Enregistrements>Paramètres**.

Pour enregistrer un programme, vous devez d'abord connecter votre lecteur USB à votre téléviseur que vous aurez auparavant pris le soin d'éteindre. Vous pouvez allumer la TV pour activer la fonction enregistrement.

Pour l'enregistrement, votre clé USB devrait avoir 2 Go d'espace libre et être compatible à USB 2.0. Si le disque USB n'est pas compatible, un message d'erreur s'affichera.

Pour enregistrer des programmes de longue durée comme les films, il vous est conseillé d'utiliser un disque dur externe USB.

Les programmes enregistrés sont mémorisés dans le disque USB. Si vous le souhaitez, vous pouvez enregistrer/copier les enregistrements sur un ordinateur; toutefois, ces fichiers ne peuvent y être lus. Seul votre téléviseur peut vous permettre de lire les enregistrements.

Un retard Lip Sync peut survenir pendant le décalage temporel. L'enregistrement radio n'est pas pris en charge. Le téléviseur peut enregistrer jusqu'à dix heures de programmes.

Les programmes enregistrés sont divisés en partitions de 4 Go.

Si la vitesse d'écriture du disque USB connecté est insuffisante, l'enregistrement peut échouer et l'option de décalage horaire peut ne pas être disponible.

Pour cette raison, il est recommandé d'utiliser les lecteurs de disques durs USB pour l'enregistrement des programmes HD.

Évitez de déconnecter la clé USB ou le disque dur pendant l'enregistrement. Si vous le faites, vous courez le risque d'endommager la clé USB/le disque dur connecté (e).

Le support multipartition est disponible. Un maximum de deux partitions différentes sont prises en charge. La première partition du disque USB est utilisée pour les fonctions d'enregistrement USB disponibles. Le support doit être également formaté en tant que première partition à être utilisée pour les fonctions d'enregistrement USB disponibles.

Certains flux de données en paquets pourraient ne pas être enregistrés en raison des problèmes de signaux, d'où un éventuel gel des vidéos pendant la lecture.

Les touches Enregistrer, Lire, Arrêter, Afficher (pour l'option playlist dialogue) ne fonctionnent pas lorsque la fonction télétexte est activée. Si un enregistrement démarre à partir de la minuterie lorsque le télétexte est activé, le télétexte est automatiquement désactivé. L'utilisation du télétexte est également désactivée pendant un enregistrement ou une lecture en cours.

Enregistrement du décalage temporel

Appuyez sur le bouton **Pause** lorsque vous regardez un programme pour activer le mode décalage temporel. • En mode de décalage temporel, le programme marque une pause et est simultanément enregistré dans le disque USB connecté (*).

Appuyez à nouveau sur le bouton **Play** pour revenir au programme en mode pause. Appuyez sur le bouton **Stop** pour arrêter l'enregistrement et retourner au programme en direct.

La fonction de décalage temporel ne peut pas être utilisée lorsque la radio est en marche

Vous pouvez utiliser la fonction de rembobinage par décalage temporel après avoir repris la lecture normale ou l'option d'avance rapide.

Enregistrement instantané

Appuyez sur le bouton **Enregistrer** pour démarrer l'enregistrement d'un événement tout en visionnant un programme. Vous pouvez appuyer à nouveau sur le bouton **Enregistrer** de la télécommande pour enregistrer l'événement suivant après avoir sélectionné l'événement suivant sur le guide de programme électronique. Appuyez sur le bouton **Stop** pour annuler l'enregistrement instantané.

Vous ne pouvez pas changer d'émission pendant l'enregistrement. Lors de l'enregistrement d'un programme ou pendant le décalage temporel, un message d'avertissement apparaît à l'écran si la vitesse de votre disque USB n'est pas suffisante.

Regarder les programmes enregistrés

Sélectionnez **Enregistrements** dans le menu **TV**. Sélectionnez un élément enregistré dans la liste (s'il a été précédemment enregistré). Appuyez sur la touche **OK** pour afficher le menu **Options**. Sélectionnez une option puis appuyez sur le bouton **OK**.

Remarque: Au cours de la lecture, il est impossible d'afficher le menu principal et les éléments du menu.

Appuyez sur le bouton **Stop** pour arrêter une lecture et retourner au menu **Enregistrements**.

Ralenti avant

Si vous appuyez sur le bouton **Pause** lorsque vous regardez le programme enregistré, la fonction ralentie avant sera disponible. Vous pouvez utiliser le bouton **Avance Rapide** pour le ralenti avant. Pour modifier la vitesse du ralenti avant, appuyez sur la touche **Avance Rapide** de façon consécutive.

Configuration des enregistrements

Sélectionnez l'onglet **Paramètres** dans le menu **TV> Enregistrements** pour configurer les paramètres d'enregistrement et appuyez sur **OK**.

Formatage de Disque : Vous pouvez utiliser l'option **Formater le Disque** pour formater le disque USB branché. Votre code PIN sera requis pour utiliser l'option **Formater le Disque**.

Remarque: Le PIN par défaut aurait pu être réglé sur **0000** ou **1234**. Si vous avez défini un code PIN (requis en fonction du pays choisi) lors de la **Première installation**, utilisez le code PIN que vous aviez défini.

IMPORTANT : Le formatage de votre disque USB effacera TOUTES les données stockées et son système de fichiers sera converti en FAT32. Dans la plupart des cas, des erreurs de fonctionnement seront fixées après un formatage, mais vous perdrez toutes vos données.

Si le message « **Vitesse de lecture du disque USB trop lente pour enregistrer** » s'affiche à l'écran au début de la lecture, recommencez l'enregistrement. Si le même message d'erreur s'affiche, il est possible que votre disque USB n'ait pas la vitesse requise. Essayez de connecter un autre disque USB.



(**) Si cette fonctionnalité est prise en charge par votre téléviseur

Navigateur multimédia

Vous pouvez lire de la musique et les fichiers vidéo et afficher les fichiers photo stockés sur un périphérique de stockage USB en le connectant à votre téléviseur. Connectez un périphérique de stockage USB à l'une des entrées USB situées sur le côté du téléviseur.

Après avoir connecté un périphérique de stockage USB à votre téléviseur, le menu du **Navigateur Multimédia** s'affiche à l'écran. Vous pouvez accéder au contenu du périphérique USB connecté à tout moment ultérieur à partir du menu **Sources**. Sélectionnez l'option d'entrée USB correspondante dans ce menu et appuyez sur **OK**. Sélectionnez ensuite le fichier de votre choix et appuyez sur **OK** pour l'afficher ou le lire.

Vous pouvez régler les préférences de votre **Navigateur Média** via votre menu **Réglages**. Le menu **Paramètres** est accessible via la barre d'information qui s'affiche en bas de l'écran lorsqu'on appuie sur le bouton **Info** pendant la lecture d'un fichier vidéo ou l'affichage d'un fichier image. Appuyez sur le bouton **Info**, mettez en surbrillance le symbole de la roue dentée situé sur le côté droit de la barre d'information et appuyez sur **OK**. Les menus **Réglages Image**, **Réglages Son**, **Réglages Navigateur Multimédia** et **Options** seront disponibles. Le contenu de ces menus peut changer en fonction du type de fichier multimédia actuellement ouvert. **Seul le menu Réglages Son** sera disponible lors de la lecture de fichiers audio.

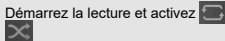
Fonctionnement du mode Aléatoire / Boucle	
Démarrez la lecture et activez 	Tous les fichiers de la liste seront lus en boucle suivant leur ordre de départ.
Démarrez la lecture et activez 	Le même fichier sera lu en boucle (répété).
Démarrez la lecture et activez 	Tous les fichiers de la liste seront lus une fois suivant un ordre aléatoire.
Démarrez la lecture et activez 	Tous les fichiers de la liste seront lus en boucle suivant le même ordre aléatoire.

Pour utiliser les fonctions de la barre d'information, mettez en évidence le symbole de la fonction et appuyez sur **OK**. Pour modifier l'état d'une fonction, mettez en surbrillance le symbole de la fonction et appuyez sur **OK** autant de fois que nécessaire. Si le symbole est marqué d'une croix rouge, cela signifie qu'il est désactivé.

Cette fonction permet de contrôler les périphériques actifs CEC qui sont connectés aux ports HDMI à partir de la télécommande de la Télé.

L'option **CEC** du menu **Réglages>Système>Plus** doit être définie sur **Activé** en premier lieu. Appuyez sur le bouton **Source** et sélectionnez l'entrée HDMI du périphérique CEC connecté à partir du menu **Liste de Sources**. Si un nouveau périphérique source CEC est connecté, il s'affiche dans le menu Source avec son propre nom, au lieu du nom des ports HDMI connectés (lecteur DVD, enregistreur 1, etc.)

La télécommande de la télé peut automatiquement fonctionner après avoir sélectionné la source HDMI connectée. Pour mettre fin à cette opération et contrôler à nouveau le téléviseur à partir de la télécommande, appuyez et maintenez enfoncé le bouton « 0-Zero » de la télécommande pendant 3 secondes.

Vous pouvez désactiver la fonctionnalité CEC en réglant l'option correspondante dans le menu **Réglages>Système>Plus**.

Le téléviseur prend en charge la technologie ARC (Audio Return Channel). Cette fonction est un lien audio qui permet de remplacer d'autres câbles entre le téléviseur et un système audio (récepteur A/V ou système stéréo).

Une fois la fonction activée, le téléviseur ne mute pas automatiquement les autres sorties audio. Vous devrez réduire manuellement le volume du téléviseur à zéro si vous souhaitez écouter uniquement le son ARC (pareil pour les sorties audio numériques optiques ou coaxiales). Si vous souhaitez modifier le volume du périphérique connecté, sélectionnez le périphérique à partir de la liste des sources. Dans ce cas, les touches de contrôle du volume s'orientent vers le périphérique audio connecté.

Remarque: La souris ARC fonctionne uniquement via l'entrée HDMI1.

Commande audio système

Permet d'utiliser l'option Amplificateur/récepteur audio avec le téléviseur. Vous pouvez régler le volume à l'aide de la télécommande de votre téléviseur. Pour activer cette fonction, définissez l'option **Haut-parleurs** du menu **Réglages>Système>Plus** sur **Amplificateur**. Les haut-parleurs du téléviseurs seront coupés et le son de la source visionnée proviendra du système audio connecté.

Remarque: L'appareil audio devrait prendre en charge la fonction de Contrôle du Système Audio et l'option CEC doit être réglée sur Activé.

Contenu du menu Réglages

Contenu du menu Image	
Mode	Vous pouvez modifier le mode d'image selon vos préférences ou exigences. Le mode Image peut être réglé sur l'une de ces options : Cinéma, Jeux (en option), Sport, Dynamique et Naturel.
Contraste	Règle les valeurs de l'éclairage et de l'obscurité de l'écran.
Luminosité	Règle la valeur de luminosité de l'écran.
Netteté	Définit la valeur de netteté des objets affichés à l'écran.
Couleur	Règle la valeur de la couleur et les couleurs.
Économie d'énergie	Cette fonction permet de régler le mode Économie d'énergie sur les options Personnalisation, Minimum, Moyen, Maximum, Automatique, Extinction d'écran ou Désactivé . <i>Remarque: Les options disponibles peuvent varier en fonction du Mode sélectionné.</i>
Rétro éclairage	Ce paramètre contrôle le niveau du rétroéclairage. La fonction de rétroéclairage sera inactive si le Mode Économie d'énergie est réglé sur une option autre que Personnalisation .
Paramètres avancés	
Contraste dynamique	Vous pouvez régler le rapport de contraste dynamique à votre guise.
Réduction du bruit	Si le signal de diffusion est faible et l'image est bruyante, utilisez la fonction Réduction du bruit pour réduire l'intensité du bruit.
Température de couleur	Règle la valeur de la température de couleur désirée. Les options Froid, Normal, Chaud et Personnalisé sont disponibles.
Point blanc	Si l'option Couleur de température est définie sur Personnalisé , ce réglage sera possible. Augmentez la « chaleur » ou la « fraîcheur » de l'image en appuyant sur les boutons Gauche ou Droit.
Zoom image	Règle le format et la taille de l'image souhaités.
Changement d'Image	Cette option peut être disponible en fonction du réglage du Zoom de l'Image . Mettez en surbrillance et appuyez sur OK , puis utilisez les boutons directionnels pour déplacer l'image vers le haut ou vers le bas.
Mode Film	Les films sont enregistrés à un nombre d'images par seconde différent des programmes de télévision normaux. Activez cette fonction lorsque vous regardez des films afin de mieux visualiser les images accélérées.
Ton de Chair	La fonction Carnation peut être modifiée entre -5 et 5.
Changer de couleur	Régalez le ton de la couleur désirée.
HDMI Large bande	Lorsque vous regardez le téléviseur à partir d'une source HDMI, la fonction HDMI Large bande est visible. Vous pouvez utiliser cette option pour renforcer la noirceur de l'image.
Position du PC	S'affiche uniquement lorsque la source d'entrée est définie sur VGA/PC .
Position automatique	Optimise automatiquement l'affichage. Appuyez sur OK pour optimiser.
Position H	Cette option déplace l'image horizontalement vers le côté droit ou gauche de l'écran.
Position V	Cette option déplace l'image verticalement vers le haut ou le bas de l'écran.
Fréquence pilote	Les réglages de la fréquence pilote corrigent les interférences qui apparaissent comme des lignes verticales dans l'image pour des présentations telles que les feuilles de calcul, les paragraphes ou les textes dans des polices plus petites.
Phase	Selon la source d'entrée (ordinateur, etc.), vous pouvez voir une image voilée ou bruitée s'afficher à l'écran. Vous pouvez utiliser la phase pour obtenir une image plus claire par essais et erreurs.
Réinitialisation	Réinitialise les paramètres d'image aux valeurs par défaut (sauf en mode Jeux).

*En mode VGA (PC), certains éléments du menu **Image** seront indisponibles. Par ailleurs, les paramètres du mode VGA seront ajoutés au menu **Image** en mode PC.*

Contenu du menu Son	
Volume	Ajuste le niveau du volume.
Égaliseur	Sélectionnez le mode égaliseur. Les paramètres personnalisés ne peuvent être actifs que lorsque vous êtes en mode Utilisateur .
Balance	Ajuste le son à gauche comme à droite du haut-parleur.
Casque	Règle le volume du casque. Avant d'utiliser les casques, veuillez également vous assurer que leur volume est réglé à un niveau faible afin d'éviter que votre audition ne soit endommagée.
Mode Son	Vous pouvez sélectionner un mode son (si la chaîne sélectionnée prend en charge cette option).
AVL (Limitation automatique du volume)	Cette fonction règle le son pour obtenir le niveau de sortie prévu entre les programmes.
Casque/Sortie de ligne	Si vous voulez connecter un amplificateur externe à votre télé à l'aide d'une fiche pour casque audio, sélectionnez l'option Sortie de Ligne . Si vous avez branché des casques sur votre téléviseur, définissez cette option en tant que Casque . Veuillez vous assurer avant d'utiliser les casques que cet élément du menu est défini en tant que Casque . S'il est réglé sur les Sorties de Ligne , la sortie de la prise de casque sera réglée à un niveau maximum qui pourrait vous endommager l'audition.
Basse dynamique	Permet d'activer ou de désactiver la basse dynamique
Son surround	Vous pouvez Activer ou Désactiver le mode Son Surround.
Sortie Numérique	Règle le type de sortie audio numérique.

Contenu du menu Installation	
Recherche automatique des chaînes (Nouveau réglage)	Affiche les options de réglage automatique. D. Aérien : Recherche et enregistre les chaînes DVB. D. Câble : Recherche et enregistre les chaînes câblées DVB. Analogique : Recherche et mémorise les stations analogiques. Satellite : Recherche et mémorise les stations sur satellite.
Recherche manuelle de chaînes	Cette fonction peut être utilisée pour une entrée de diffusion directe.
Recherche de chaînes réseau	Recherche les chaînes liées dans le système de diffusion. D. Aérien : Recherche les chaînes d'antenne réseau. D. Câble : Recherche les chaînes de câble réseau. Satellite : Recherche les chaînes du réseau satellite.
Réglage analogique avec précision	Vous pouvez utiliser ce réglage pour la recherche fine de chaînes analogiques. Cette fonction n'est pas disponible si aucune chaîne analogique n'est stockée et si la chaîne actuellement regardée n'est pas une chaîne analogique.
Paramètres du satellite	Configure les paramètres du satellite. Liste de satellites : Affiche les satellites disponibles. Vous pouvez Ajouter , Supprimer les satellites ou Éditer les paramètres satellite de la liste. Installation de l'antenne : Vous pouvez modifier les paramètres de l'antenne satellite et/ou démarrer une nouvelle recherche de satellite. Table des Chaînes Satellite : Vous pouvez envoyer ou télécharger les données des tableaux de chaînes par satellite à l'aide des options correspondantes.
Paramètres d'installation (en option)	Affiche le menu des paramètres d'installation. Recherche en mode de veille(*) : Votre téléviseur recherche de nouvelles chaînes ou chaînes manquantes en mode veille. Toutes les chaînes détectées s'affichent à l'écran. Mise à jour de chaînes dynamique(*) : Si cette option est définie sur Activé, les modifications sur les émissions comme la fréquence, le nom de la chaîne, la langue du sous-titre etc., s'appliquent automatiquement pendant que vous regardez le téléviseur.
(*) La disponibilité varie en fonction du modèle.	

Installation du transpondeur maître (*)	Grâce à ce menu, vous pouvez modifier les paramètres du transpondeur maître principal et de sauvegarde, y compris le Pid de l'opérateur M7 (**) correspondant, utilisé pour le téléchargement de la liste des chaînes. Réglez vos préférences et appuyez sur le bouton Vert pour sauvegarder les paramètres. Ensuite, démarrez l'installation de l'opérateur M7 à l'aide du menu Recherche de Chaînes Automatique>Satellite . <i>(*) Cette option de menu ne sera disponible qu'après l'installation de l'opérateur M7.</i>
Eff. Liste service	Utilisez cette option pour effacer les chaînes mémorisées. Ce réglage est visible uniquement lorsque l'option de Pays est réglée sur Danemark, Suède, Norvège, ou Finlande.
Sélectionner le réseau actif	Ce paramètre vous permet de sélectionner uniquement les chaînes de diffusion comprises dans le réseau sélectionné dans la liste des chaînes. Cette fonction n'est disponible que pour les pays comme la Norvège.
Informations relatives au signal	Vous pouvez utiliser cet élément de menu pour surveiller les informations relatives au signal telles que le niveau/la qualité du signal, le nom du réseau, etc. pour les fréquences disponibles.
Première installation	Supprime toutes les chaînes et réglages enregistrés, reprogramme la TV en fonction des réglages de l'entreprise.
Options Fransat	Affiche les options Fransat.
Contrôle parental	Affiche les options de contrôle parental Entrez le code PIN que vous avez défini lors de l'installation initiale pour voir les paramètres actuels.
Informations système	Affiche les informations système.
Informations sur la réception	Affiche les informations actuelles sur la réception du satellite
Module-CAS	Affiche les informations actuelles du module CAS
Mise à niveau	Affiche les options de mise à niveau de logiciel.

Système - Contenus du Menu	
Accès Conditionnel	Contrôle les modules d'accès conditionnel lorsqu'ils sont disponibles.
Langue	Vous pouvez définir une langue différente, selon votre diffuseur et votre pays.
Parental	Entrez le mot de passe correct pour modifier les réglages du contrôle parental. Vous pouvez facilement régler le Verrouillage menu , le Contrôle parental , le Verrouillage enfants ou le Guide à partir de ce menu. Vous pouvez également définir un nouveau code PIN ou modifier le code PIN CICAM par défaut en utilisant les options associées. <i>Remarque: Certaines options ne seront pas disponibles, selon le choix du pays pendant la Première Installation. Le PIN par défaut aurait pu être réglé sur 0000 ou 1234. Si vous avez défini un code PIN (requis en fonction du pays choisis) lors de la Première installation, utilisez le code PIN que vous aviez défini.</i>
Date/Heure	Définit la date et l'heure.
Sources	Modifiez les noms, activez ou désactivez les options de source sélectionnées.
Accessibilité	Affiche les options d'accessibilité du téléviseur.
Malentendant	Active n'importe quelle fonctionnalité spéciale envoyée par le diffuseur.
Description Audio	Une piste de narration se lit pour le public aveugle ou malvoyant. Appuyez sur OK pour voir toutes les options du menu Description Audio . Cette fonction est uniquement disponible si le diffuseur la prend en charge. <i>Remarque: La fonctionnalité de description audio du son ne peut pas être disponible lors de l'enregistrement ou lorsque vous êtes en mode décalage temporel.</i>
Plus	Affiche les autres options de réglage du Téléviseur.
Temporisation du Menu	Change la durée de temporisation des écrans de menu.
Indicateur de mise en veille	Si cette option est Désactivée , le voyant de veille ne s'allume pas lorsque le téléviseur est en mode veille.
Mise à jour logicielle	S'assure que votre téléviseur est doté du tout dernier microprogramme. Appuyez sur OK pour afficher les options de menu.
Version de l'application	Affiche la version actuelle de l'application.
Mode Sous-Titre	Cette option permet de choisir le mode sous-titre qui s'affiche à l'écran (sous-titre DVB /sous-titre TXT), si les deux sont disponibles. DVB est le sous-titre par défaut. Cette fonction n'est disponible que pour les pays comme la Norvège.
Mise hors tension automatique du téléviseur	Définit la durée souhaitée pour que la télévision passe automatiquement en mode veille lorsqu'elle n'est pas utilisée. Cette option peut être définie de 1 à 8 heures par paliers de 1 heure. Vous pouvez également désactiver cette option en définissant comme Désactivé .
Clé Biss	Le Biss est un système de codage de signal par satellite utilisé pour certaines émissions. Si vous devez entrer la clé BISS pour une émission, vous pouvez utiliser le réglage Clé Biss. Sélectionnez la Clé Biss , puis appuyez sur OK pour entrer la chaîne de Télé souhaitée.
Mode Mémoire	Sélectionnez ce mode pour afficher les éléments stockés. Lorsque le mode Mémoire est activé, certains éléments du menu du téléviseur peuvent être indisponibles.
Mode de mise sous tension	Ce paramètre permet de configurer les préférences du Mode de mise sous tension. Les options Dernier état et mode Veille sont disponibles.
CEC	Avec cette fonction, vous pouvez activer et désactiver la fonction CEC complètement. Appuyez sur le bouton Gauche ou Droit pour activer ou désactiver cette fonction.
Mise en marche auto CEC	Cette fonction permet à l'appareil compatible HDMI-CEC connecté d'allumer le téléviseur et basculer automatiquement vers sa source d'entrée. Appuyez sur le bouton Gauche ou Droit pour activer ou désactiver cette fonction.
Haut-parleurs	Pour écouter le son audio du téléviseur à partir du périphérique audio compatible connecté, réglez sur Amplificateur . Vous pouvez utiliser la télécommande du téléviseur pour régler le volume du périphérique audio.
OSS	Affiche les informations de licence du logiciel libre.

Fonctionnement général de la TV

Utilisation de la liste de chaînes

Le téléviseur trie toutes les stations mémorisées dans la liste des chaînes. Vous pouvez modifier cette liste de chaînes, configurer les favoris ou les stations actives à inclure dans la liste en utilisant les options **Chaînes**. Appuyez sur le bouton **OK** pour ouvrir la liste des chaînes. Vous pouvez filtrer les chaînes répertoriées ou apporter des modifications avancées à la liste actuelle à l'aide des options de l'onglet **Filtre** et **Modifier**. Mettez en surbrillance l'onglet souhaité et appuyez sur **OK** pour voir les options disponibles.

Remarque: Les touches Déplacer, Supprimer et Modifier le nom dans le menu TV>Chaînes>Modifier ne sont pas disponibles pour les chaînes diffusées depuis un opérateur M7.

Gestion des listes de préférences

Vous pouvez créer quatre listes différentes de vos chaînes préférées. Entrez dans le menu **TV>Chaînes** ou appuyez sur le bouton **OK** pour ouvrir le menu **Chaînes**. Mettez en surbrillance l'onglet **Éditer** et appuyez sur **OK** pour voir les options d'édition et sélectionnez l'option **Tag/Untag chaîne**. Sélectionnez le canal désiré dans la liste en appuyant sur le bouton **OK** pendant que la chaîne est en surbrillance. Vous pouvez faire plusieurs choix. Vous pouvez également utiliser l'option **Tag / Untag tous** pour sélectionner tous les canaux de la liste. Appuyez ensuite sur le bouton **Précédent/Retour** pour revenir aux options du menu **Édition**. Sélectionnez l'option **Ajouter/Supprimer les Favoris** et appuyez de nouveau sur le bouton **OK**. Les options de la liste des chaînes favorites s'affichent. Définissez l'option de liste désirée sur **Activé**. Les chaînes sélectionnées sont ajoutées à la liste. Pour supprimer une chaîne ou des chaînes d'une liste de préférences, suivez les mêmes étapes et définissez la liste désirée sur **Désactivé**.

Vous pouvez utiliser la fonction de filtrage dans le menu **Chaînes** pour filtrer les chaînes dans la liste des chaînes de façon permanente en fonction de vos préférences. Par exemple, en utilisant les options de l'onglet **Filtre**, vous pouvez configurer l'affichage de l'une de vos quatre listes de favoris à chaque fois que la liste des chaînes est ouverte.

Configuration des paramètres parentaux

Les options du menu du Contrôle **Parental** peuvent être utilisées pour empêcher les utilisateurs de regarder certains programmes, certaines chaînes et d'accéder à certains menus. Ces réglages sont accessibles au menu **Réglages>Système>Contrôle Parental**.

Pour afficher les options du menu de verrouillage, saisissez le PIN. Après avoir saisi le PIN approprié, le menu du Contrôle **Parental** s'affiche.

Verrouillage Menu : Cette option permet d'autoriser ou de verrouiller l'accès à tous les menus ou menus d'installation du téléviseur.

Verrouillage de Maturité : Si cette option est activée, le téléviseur obtient les informations de maturité de l'émission et si ce niveau de maturité est désactivé, interdit l'accès à l'émission.

Remarque: Si l'option Pays définie au cours de la Installation Initiale est la France, l'Italie ou l'Autriche, la valeur du Verrouille de Maturité sera configurée par défaut à 18.

Verrouillage enfants : Lorsque l'option Sécurité enfants est **ACTIVÉE**, le téléviseur peut être contrôlé uniquement à l'aide de la télécommande. Dans ce cas, les boutons de la télécommande du téléviseur ne fonctionnent pas.

Saisir le code PIN : Définit un nouveau code PIN.

Code PIN CICAM par défaut : Cette option apparaîtra grisée si aucun module CI n'est inséré dans le port CI du téléviseur. Vous pouvez modifier le code PIN par défaut du CICAM à l'aide de cette option.

Code PIN du téléviseur(*) : En activant ou désactivant cette option, vous pouvez autoriser ou restreindre la demande du code PIN à certaines chaînes de l'opérateur M7. Ces demandes de code PIN fournissent un mécanisme de contrôle d'accès aux chaînes associées. Si cette option est réglée sur **Activée**, il est impossible d'accéder aux chaînes nécessitant un code PIN sans avoir au préalable saisi le bon code.

() Cette option de menu ne sera disponible qu'après l'installation de l'opérateur M7.*

Remarque: Le PIN par défaut aurait pu être réglé sur 0000 ou 1234. Si vous avez défini un code PIN (requis en fonction du pays sélectionné) lors de l'Installation Initiale, utilisez le code PIN que vous aviez défini.

Certaines options ne seront pas disponibles, selon le choix du pays lors de la Première installation.

Guide des programmes électroniques

Grâce à la fonction Guide électronique de programme de votre téléviseur, vous pouvez consulter le programme d'événements des chaînes actuellement installées dans votre liste de chaînes. Tout dépend de la diffusion concernée, que cette fonctionnalité soit prise en charge ou non.

Pour accéder au guide des programmes, appuyez sur le bouton **Guide** de votre télécommande. Vous pouvez également utiliser l'option **Guide** sous le menu **TV**.

Il y a 2 types différents de mises en page d'horaires disponibles, **Calendrier de la Ligne du Temps** et **Maintenant / Prochain**. Pour basculer entre ces dispositions, mettez en surbrillance l'onglet avec le nom de la disposition alternative en haut de l'écran et appuyez sur **OK**.

Utilisez les boutons de direction pour naviguer dans le guide de programme. Utilisez le bouton **Précédent/Retour** pour utiliser les options de l'onglet dans la partie supérieure de l'écran.

Programme linéaire

Dans cette option de mise en page, tous les événements des chaînes énumérés seront affichés par ligne de temps. Vous pouvez utiliser les boutons directionnels pour faire défiler la liste des événements. Mettez un événement en surbrillance et appuyez sur **OK** pour afficher le menu des options d'événement.

Appuyez sur le bouton **Précédent/Retour** pour utiliser les options d'onglet disponibles. Sélectionnez l'onglet **Filtre** et appuyez sur **OK** pour voir les options de filtrage. Pour modifier la mise en page, mettez en surbrillance **Maintenant / Suivant** et appuyez sur **OK**. Vous pouvez utiliser les options **Jour Précédent** et **Jour Suivant** pour afficher les événements du jour précédent et du jour suivant.

Sélectionnez l'onglet **Extras** et appuyez sur **OK** pour accéder aux options ci-dessous.

Mettez En Surbrillance Genre: Ouvrez le menu **Sélectionner le genre**. Sélectionnez un genre et appuyez sur **OK**. Les événements du guide des programmes correspondant au genre sélectionné seront mis en évidence.

Guide de Recherche : Affiche les options de recherche. Grâce à ces options, vous pouvez effectuer une recherche dans la base de données du guide des programmes en fonction des critères sélectionnés. Les résultats correspondants seront énumérés.

Maintenant : Affiche l'événement en cours de la chaîne en surbrillance.

Zoom: Mettez en surbrillance et appuyez sur **OK** pour voir les événements dans un intervalle de temps plus large.

Programme Maintenant/Ensuite

Dans cette option de mise en page, seuls les événements actuels et suivants des chaînes listés seront affichés. Vous pouvez utiliser les boutons directionnels pour faire défiler la liste des événements.

Appuyez sur le bouton **Précédent/Retour** pour utiliser les options d'onglet disponibles. Sélectionnez l'onglet **Filtre** et appuyez sur **OK** pour voir les options de filtrage. Pour modifier la mise en page, mettez en surbrillance **Calendrier de Temps de Ligne** et appuyez sur **OK**.

Options des événements

Utilisez les boutons de direction pour sélectionner un événement puis appuyez sur **OK** pour afficher le menu **Options**. Les options suivantes sont disponibles.

Sélectionner la Chaîne : En utilisant cette option, vous pouvez passer à la chaîne sélectionnée afin de la regarder. Le guide du programme sera fermé.

Plus d'info: Affiche des informations détaillées sur l'événement sélectionné. Utilisez les boutons de direction vers le haut et vers le bas pour faire défiler le texte.

Régler la minuterie de l'événement / Supprimer la minuterie de l'événement : Sélectionnez l'option **"Régler la minuterie sur Événement"** et appuyez sur la touche **OK**. Vous pouvez définir une minuterie pour les événements à venir. Pour annuler une minuterie existante, sélectionnez l'événement en question et appuyez sur le bouton **OK**. Ensuite, sélectionnez l'option **Supprimer la minuterie de l'événement**. La minuterie sera annulée.

Enreg. / Annuler Enreg. Minuterie : Sélectionnez l'option **Enregistreur** et appuyez sur le bouton **OK**. Si l'événement sera diffusé plus tard, il est ajouté à la liste des **Minuteries** qui doivent être enregistrées. Si l'événement programmé est en cours de diffusion, l'enregistrement débutera immédiatement.

Pour annuler une minuterie d'enregistrement déjà réglée, sélectionnez cet événement et appuyez sur le bouton **OK** et sélectionnez l'option **Supprimer l'enregistrement. Minuteur**. La minuterie d'enregistrement sera annulée.

IMPORTANT: Branchez un disque USB à votre TV lorsqu'il est éteint. Vous pouvez allumer la TV pour activer la fonction enregistrement.

Remarques : Il vous est impossible de passer à n'importe quelle autre chaîne lorsqu'un enregistrement est en cours ou lorsqu'une minuterie est activée dans la chaîne en cours.

Il n'est pas possible de définir une minuterie ou d'enregistrer une minuterie pour deux ou plusieurs événements individuels dans le même intervalle de temps.

Mise à jour logicielle

Votre TV peut rechercher et effectuer automatiquement des mises à jour de microprogramme via le signal de diffusion.

Recherche de mise à jour de logiciels à travers l'interface utilisateur

À partir du menu principal, sélectionnez **Paramètres>Système**, puis **Autres**. Sélectionnez **Mise à jour du logiciel** et appuyez sur le bouton **OK**. Ensuite, sélectionnez **Recherche de mise à jour** puis appuyez sur le bouton **OK** pour lancer une nouvelle mise à jour du logiciel.

Si une mise à jour est disponible, il commence à la télécharger. Une fois le téléchargement terminé, un message d'avertissement s'affiche, appuyez sur le bouton **OK** pour terminer le processus de mise à niveau du logiciel et rallumez le téléviseur.

3 Recherche et mode de mise à niveau

Votre téléviseur va rechercher de nouvelles mises à jour à 3:00 heures si l'option **Recherche automatique**

est **Activée** et si le téléviseur est connecté à un signal d'antenne ou à Internet. Si un nouveau logiciel est détecté et téléchargé avec succès, il sera installé au prochain démarrage.

Remarque: Ne débranchez pas le cordon d'alimentation lorsque le voyant DEL clignote pendant le processus de redémarrage. Si le téléviseur ne s'allume pas après la mise à niveau, débranchez-le, patientez deux minutes, puis rebranchez-le.

Toutes les mises à jour sont automatiquement contrôlés. Si une recherche manuelle est effectuée et aucun logiciel n'est trouvé, alors c'est la version actuelle.

Dépannage et astuces

La TV va s'allumer

Assurez-vous que le câble d'alimentation est correctement branché dans une prise murale. Appuyez sur la touche de mise en marche du téléviseur

Mauvaise qualité d'image

- Assurez-vous que vous avez effectué tous les réglages nécessaires sur votre téléviseur.
- Un niveau de signal faible peut impacter négativement sur la qualité de l'image. Veuillez vérifier les branchements de l'antenne.
- Si vous avez effectué un réglage manuel, vérifiez que vous avez entré la bonne fréquence de la chaîne.

Pas d'image

- Le téléviseur ne reçoit aucun signal. Assurez-vous également que la bonne source d'entrée a été sélectionnée.
- L'antenne est-elle correctement connectée ?
- Est-ce que le câble d'antenne est endommagé ?
- Les fiches appropriées sont-elles utilisées pour brancher l'antenne ?
- En cas de doute, demandez conseil à votre vendeur.

Pas de son

- Vérifiez si le téléviseur est en mode Muet. Appuyez sur le bouton **Muet** ou augmentez le volume pour vérifier.
- Le son sort d'un seul haut-parleur. Vérifiez les paramètres d'équilibre à partir du menu de Son.

Télécommande - ne fonctionne pas

- Les piles peuvent être déchargées. Remplacez les piles.
- Il est possible que les piles ne soient pas insérées comme il convient. Reportez-vous à la section « Insertion des piles dans la télécommande ».

Pas de signal sur une source d'entrée

- Il est possible qu'aucun périphérique ne soit connecté.
- Vérifiez les câbles AV et les connexions à partir de votre appareil.

- Vérifiez que l'appareil est sous tension.

Enregistrement non disponible (**)

Pour enregistrer un programme, vous devez d'abord connecter un dispositif de stockage USB à votre téléviseur que vous aurez au préalable pris le soin d'étéindre. Allumez ensuite la TV afin d'activer la fonction d'enregistrement. Si l'enregistrement est impossible, vérifiez que le dispositif de stockage est correctement formaté et qu'il dispose de suffisamment d'espace.

Le périphérique USB est trop lent (**)

Si un message « Vitesse d'écriture du disque USB trop lent pour l'enregistrement » s'affiche à l'écran lors du démarrage de l'enregistrement, essayez à nouveau l'enregistrement. Si le même message d'erreur s'affiche, il est possible que votre dispositif de stockage USB n'ait pas la vitesse requise. Essayez d'utiliser un dispositif de stockage USB différent.

*(**) Si cette fonctionnalité est prise en charge par votre téléviseur*

Modes d'affichage typiques de l'entrée PC

Le tableau ci-après est une illustration de quelques modes d'affichage vidéo typiques. Votre téléviseur ne peut pas prendre en charge toutes les résolutions.

Index	Résolution	Fréquence
1	640x480	60 Hz
2	800x600	56 Hz
3	800x600	60 Hz
4	1024x768	60 Hz
5	1024x768	66 Hz
6	1280x768	60 Hz
7	1280x960	60 Hz
8	1280 X 1024	60 Hz
9	1360x768	60 Hz
10	1400x1050	60 Hz
11	1600x1200	60 Hz
12	1920x1080	60 Hz

Compatibilité des signaux AV et HDMI

Source	Signaux pris en charge		Disponible
EXT (SCART)	PAL 50/60		O
	NTSC 60		O
	RGB 50		O
	RGB 60		O
AV latéral	PAL 50/60		O
	NTSC 60		O
PC/YPbPr	480I, 480P	60Hz	O
	576I, 576P	50Hz	O
	720P	50 Hz, 60 Hz	O
	1080I	50 Hz, 60 Hz	O
	1080P	50 Hz, 60 Hz	O
HDMI	480I	60Hz	O
	480P	60Hz	O
	576I, 576P	50Hz	O
	720P	50 Hz, 60 Hz	O
	1080I	50 Hz, 60 Hz	O
	1080P	24Hz, 25Hz 30Hz, 50Hz, 60Hz	O

(X : Non disponible, O : Disponible)

Dans certains cas, un signal du téléviseur peut ne pas s'afficher correctement. Le problème peut être celui d'une incohérence au niveau des normes de l'équipement source (DVD, décodeur, etc.). Si vous rencontrez ce type de problème, veuillez contacter votre fournisseur et le fabricant de l'appareil source.

Formats de fichier pris en charge pour le mode USB

Périphérique multimédia	Extension	Formater	Remarques
Vidéo	.mpg, .mpeg	MPEG1-2	MPEG1: 768x576 @ 30P, MPEG2:1920x1080 @ 30P
	.vob	MPEG2	1920x1080 @ 30P
	mp4	MPEG4, Xvid, H.264	
	.mkv	H.264, MPEG4, VC-1	
	.avi	MPEG2, MPEG4, Xvid, H.264	
	.flv	H.264/VP6/Sorenson	H.264/VP6 : 1920x1080 @ 30P Sorenson : 352x288 @ 30P
	.mp4, .mov, .3gpp, .3gp, flux de transport MPEG, .ts, .trp, .tp, .mkv	HEVC/H.265	1080 P@60 fps - 50 Mbps
3gp	MPEG4, H.264	1920x1080 @ 30P	
Audio	mp3	MPEG1 Layer 2/3	Layer2: 32Kbps ~ 448Kbps (Débit binaire) / 32kHz, 44.1kHz, 48kHz, 16kHz, 22.05kHz, 24kHz (Taux d'échantillonnage) Layer3: 32Kbps ~ 320Kbps (Débit binaire) / 32kHz, 44.1kHz, 48kHz, 16kHz, 22.05kHz, 24kHz, 8kHz, 11.025kHz, 12kHz (Taux d'échantillonnage)
	(fonctionne uniquement avec les fichiers vidéo)	AC3	32Kbps ~ 640Kbps (Débit binaire) / 32 kHz ~ 44,1 kHz, 48 kHz (Taux d'échantillonnage)
		AAC	16Kbps ~ 576Kbps (Débit binaire) / 48kHz, 44.1kHz, 32kHz, 24kHz, 22.05kHz, 16kHz, 12kHz, 11.025kHz, 8kHz (Taux d'échantillonnage)
		EAC3	32Kbps ~ 6Kbps (Débit binaire) / 32 kHz ~ 44,1 kHz, 48 kHz (Taux d'échantillonnage)
		LPCM	8bit PCM non signé, 16bit PCM signé/signé (grand / petit format), 24bit PCM (grand format), DVD LPCM 16/20/24bit (Débit binaire) / 6kHz, 8kHz, 11.025kHz, 12kHz, 16kHz, 22.05kHz, 24kHz, 32kHz, 44.1kHz, 48kHz, 88.2kHz, 96kHz, 176.4kHz, 192kHz (Taux d'échantillonnage)
		IMA-ADPCM/MS-ADPCM	384Kbps (Débit binaire) / 8kHz ~ 48kHz (Taux d'échantillonnage)
	LBR	32Kbps ~ 96Kbps (Débit binaire) / 32 kHz ~ 44,1 kHz, 48 kHz (Taux d'échantillonnage)	
Image	.jpeg	Point de comparaison	Résolution(LxH): 17000x10000
		Progressif	Résolution(LxH): 4000x4000
	.bmp	-	Résolution(LxH): 5760x4096
Sous-titre	.sub, .srt	-	-

Résolutions DVI prises en charge

Reportez-vous aux résolutions suivantes au moment de raccorder des périphériques à votre téléviseur à l'aide des câbles convertisseurs DVI (DVI à HDMI - non fournis).

	56Hz	60Hz	66Hz	70Hz	72Hz	75Hz
640 x 400				x		
640x480		x	x		x	x
800x600	x	x		x	x	x
832 x 624						x
1024x768		x	x	x	x	x
1152x864		x		x		x
1 152 x 870						x
1280x768		x				x
1360x768		x				
1280x960		x				x
1280x1024		x				x
1400x1050		x				x
1440x900		x				x
1600x1200		x				
1680x1050		x				
1920x1080		x				

Veillez nous excuser pour les inconsistances mineures de ces instructions pouvant être occasionnées par l'amélioration et le développement de nos produits.

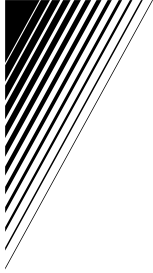

CE



50452790